



WERKTYGSSBOKEN X

”

VI HAR HELA TIDEN BLIVIT
BÄTTRE OCH BÄTTRE PÅ
DET VI HÅLLER PÅ MED OCH DET
HAR ÅTERSPEGLAT SIG I
WERKTYGSBOKEN

Peter Eriksson, vd på WER

”

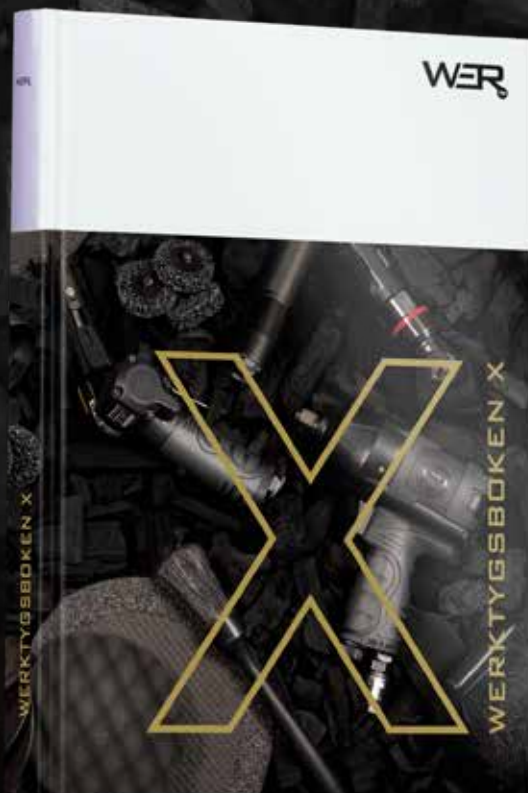

VÄLKOMMEN TILL TIONDE ÅRGÅNGEN WERKTYGSBOKEN X

Jubileum alltså. Och då kan jag inte låta bli att blicka tillbaka på hur det började för drygt ett decennium sedan, på hur mycket vår katalog har betytt för oss. I september 2008 gick den anrika amerikanska investmentbanken Lehman Brothers i konkurs med en global ekonomisk kris som följd. En kris som naturligtvis påverkade även vårt företag. Trots det gav vi 2009 ut vår första katalog.

Vi började med 100 sidor, hade inget direkt tema och ingen design ... men våra kunder älskade den. Trycklufts-boken, som den hette då, samlade allt vi hade inom tryckluftsverktyg och lyfte oss på ett sätt som annars inte hade varit möjligt. När branschen och ekonomin gick kräftgång, då tuffade WER på med stabila siffror.

2011 tog vi nästa steg och stoppade in hela sortimentet i katalogen. Mängden produkter och sidor ökade dramatiskt. Vi adderade en schyst design och ett nytt namn – WERKTYGSBOKEN.

Under åren har både WER och WERKTYGSBOKEN växt. Och växt. Och växt. Fler produkter, fler leverantörer. Vi har hela tiden blivit bättre och bättre på det vi håller på med och det har återspeglat sig i WERKTYGSBOKEN. Vår gedigna katalog har varit – och är fortfarande – otroligt uppskattad. När vi är ute på kundbesök ser vi att många har alla årgångarna kvar i hyllan. Som ett tidsresedokument och som ett uppslagsverk.

2018 och 2019 pausade vi WERKTYGSBOKEN. Produktionen tar både tid och kraft och vi behövde fokusera på andra saker. Men 2020 är det äntligen dags igen. Med massor av produkter och till och med ett helt nytt kapitel – Detailing. Ännu mer kompletta alltså, precis som vi vill ha det.

WERKTYGSBOKEN X har ett gyllene tema som överensstämmer med vad jag känner inför framtiden. Vårt genomslag på marknaden tillsammans med en fantastisk personalstyrka gör att jag inte kan se annat än oerhört positivt på de kommande åren. Och hur länge den tryckta WERKTYGSBOKEN lever kvar beror på våra kunder. Den dag ni slutar fråga efter den och känner er nöjda med den digitala versionen, då är vi det också. Jag gissar att det kan dröja ...

Peter Eriksson
vd på WER







KOLL PÅ GULDKORNEN? DET HÄR ÄR KUNDERNAS FAVORITER

Vi på WER är otroligt stolta och glada över vårt stora sortiment med noggrant utvalda produkter. Över att få jobba med så många fantastiska varumärken. Och över att tillsammans med våra kunder hela tiden kunna utveckla vårt erbjudande.

I WERKTYGSBOKEN X blir det extra tydligt hur mycket som faktiskt ryms i produktportföljen. Men det finns förstås några favoriter inom varje kategori ...

Här får du koll på guldornen i WER:s sortiment



TRYCKLUFTSVERKTYG

På sidorna 16–99 presenterar vi mer än 200 olika modeller tryckluftsvärktyg.
Och de finns inte bara med i katalogen – vi har allihop på lager!



**SHINANO
MUTTERDRAGARE 1/2"**

art. nr SI1460SR
sida 20



**SUMAKE
MUTTERDRAGARE 1"**

art. nr ST5830P
sida 25



**SHINANO
BANDSLIPMASKIN**

art. nr SI2740
sida 86

**RUPES
SLIPMASKIN EXCENTER-
ROTANDE DF**

art. nr RH356A
sida 77



**SHINANO
KAROSSERISÅG**

art. nr SI4740
sida 88



**SHINANO
FILMASKIN**

art. nr SI2012EX
sida 54



**SHINANO
SPÄRRSKAFT 1/4"**

art. nr SI1217EX
sida 28



**ATA
VINKELSLIPMASKIN**

art. nr RA14-125PA4
sida 63



**MONTI
MBX BORSTSLIPMASKIN**

art. nr SP-200-BMC
sida 96



**SHINANO
RONDELLSLIPMASKIN**

art. nr SI2201
sida 66



DETAILING

Chemical Guys, Wheel woolies och Rupes gör detailingarbetet till ett rent nöje. Du hittar allt du behöver och lite till på sidorna 100–153.

LHR21 MARK III

RUPES
POLERMASKIN
LHR21 MARK III
DELUXE KIT

art. nr LHR21III/DLX
sida 104



LHR15 MARK III

RUPES
POLERMASKIN
LHR15 MARK III
DELUXE KIT

art. nr LHR15III/DLX
sida 105



RUPES
POLERMASKIN
DLX KIT NANO IBRID,
LÅNG HALS

art. nr HR81ML/BLX
sida 110



RUPES
POLERMASKIN

art. nr LTA125
sida 113



SUMAKE
TWISTER RENBLÅSNINGSPISTOL

art. nr SA4012
sida 133



CHEMICAL GUYS
CITRUS WASH & GLOSS

art. nr CWS301
sida 129



SCANGRIP
MULTIMATCH R

art. nr 03.5652
sida 149



WHEEL WOOLIES
SET MED 3 STYCKEN

art. nr 18100000
sida 146

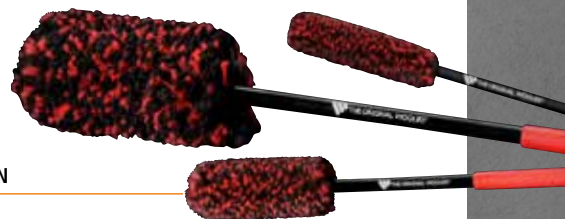

METROVAC
SIDEKICK HANDBLÅS

art. nr SK1
sida 143



ELPRODUKTER

Här har vi laddat upp med lysande produkter från Scangrip och slipade maskiner från Rupes. Sa vi att vi är riktigt roliga också ;) Se sidorna 154–169.

SUMAKE SLIPMASKIN EXCENTERROTTERANDE

art. nr ELSC-B60HM
sida 159



MONTI MBX VINYL ZAPPER ELDRIVEN

art. nr SE-200-BMC
sida 169



RUPES SLIPMASKIN OSCILLERANDE

art. nr SL42AES
sida 161



RUPES SLIPMASKIN OSCILLERANDE DF

art. nr LS71TE
sida 157



SCANGRIP NOVA R

art. nr 03.5439
sida 165



ZECA KABELUPPRULLARE

art. nr Z4315/SGS
sida 168



SCANGRIP FLASH PENCIL

art. nr 03.5130
sida 165



RUPES VARMLUFTSPISTOL

art. nr GTV16
sida 162



SLIPSUGAR

En effektiv slipsug är guld värd oavsett om du jobbar ensam eller i större verksamhet. Vilken passar hos dig? Mängder av storlekar att välja bland på sidorna 170–189.

RUPES SLIPSUG ATEX-KLASSAD

art. nr KX135N
sida 174



RUPES SLIPSUG MED START/STOPP-AUTOMATIK FÖR EL- OCH TRYCKLUFTSVERKTYG

art. nr S245EPL
sida 173



RUPES MOBIL ARBETSSTATION MED TURBIN

art. nr KR2A
sida 175



RUPES TURBIN 7.5 HK INVERTER

art. nr HE901I
sida 178



RUPES SUGSLANG KOMPLETT 8 M LUFT

art. nr 9GAT02002/X
sida 185



TILLBEHÖR

ibland är det tillbehören som gör det. Som när slangupprullaren från Zeca når nästa nivå med kopplingen från Cejn. På sidorna 190–219 hittar du massor av tillbehör som gör skillnad.

ZECA BALANSBLOCK

art. nr Z632
sida 192



SMC FILTERREGULATOR MANUELL DRÄNERING

art. nr AW30K-F03E-B
sida 193



ZECA SLANGUPPRULLARE

art. nr Z805/10/S
sida 203



CEJN TRYCKLUFTSMÄTARE MED MANOMETER

art. nr 199009102
sida 197



HYDRAULIK

Våra hydrauliklösningar kommer från Mega. De är tillverkade i Europa och har in i minsta detalj ett ständigt fokus på användaren och dennes säkerhet. Kolla in hela sortimentet på sidorna 220–231.

MEGA HYDRAULIKSATS 10 TON

art. nr GC-10
sida 223



MEGA VERKSTADS- DOMKRAFT 2 TON

art. nr GT2
sida 214



MEGA VERKSTADSPRESS 30 TON, LUFTHYDRAULISK MED FOTPEDAL

art. nr PRC-30NF
sida 218



MEGA PELARDOMKRAFT 10 TON

art. nr BR-10
sida 216



MEGA DORNSATS TILL MEGA VERKSTADSPRESSAR

art. nr A-5600
sida 219



MEGA VÄXELLÅDSLIFT 300 KG

art. nr TR-300
sida 221



MEGA PROTECTION KIT TILL PRB & PRC PRESSAR

art. nr A-5613
sida 219



3M FÖRBRUKNING

Här snackar vi kvalitet och produktutveckling i världsklass. 3M är förstahandsvalet för oss som ställer höga krav även på förbrukningsmaterialet. Välj och vraka på sidorna 232–271.

3M PERFECT-IT III EXTRA FIN RUBBING

art. nr 80349
sida 264



3M PERFECT-IT FAST CUT PLUS EXTREME

art. nr 51815
sida 264



3M GP BLUE GROVRENGÖRINGS- RONDELLER MED SPINDEL 150 X 13 MM

art. nr 57017
sida 256



3M PERFECT-IT III EXTRA FIN RUBBING- RONDELL VÅFFLAD 75 MM

art. nr 50536
sida 268

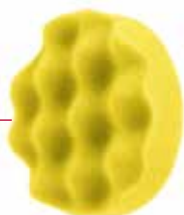

3M PERFECT-IT III FAST-CUT RUBBING- RONDELL VÅFFLAD 75 MM

art. nr 50499
sida 268

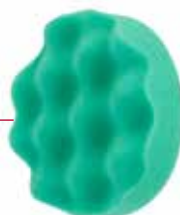

3M KAPSKIVA 125X1X22 CUBITRON II

art. nr 65512
sida 246



3M FIBERRONDELL 987C CUBITRON II 127 X 22 MM P60

art. nr 27646
sida 244

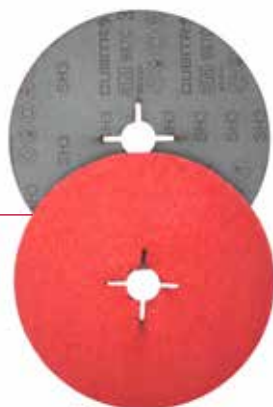

3M RONDELLER 260L+ HOOKIT 75 MM P600 0-HÅL

art. nr 30371
sida 236



3M SLIPBAND 984F CUBITRON II 12x330 MM P60

art. nr 158706
sida 248



3M ROLOC 984F CUBITRON II 50 MM P60

art. nr 27709
sida 249



3M TEJP & LIM

Ingen tvekan om att 3M är ett grymt innovativt företag. De har en massa smarta produkter och mängder av patent. Allt du behöver inom tejp och lim har vi samlat på sidorna 272–291.



**3M RANDBNINGSTEJP
471+, 6 MM**

art. nr 06405+
sida 275

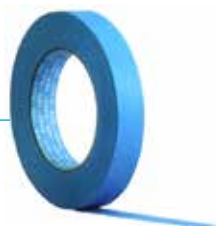

**3M MASKERINGSTEJP
3434 AQUA, 24 MM**

art. nr 07897
sida 274

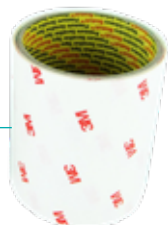

**3M STENSKOTTSFOLIE
"HELIKOPTERTEJP"
100 MM**

art. nr 08219
sida 279



**3M AUTOMIX EZ SAND,
LIMMANDE SPACKEL**

art. nr 05887
sida 284



**3M
KAROSSERILIM 200 ML**

art. nr 08116
sida 286



**3M
INDUSTRIAL CLEANER 0,5 L**

art. nr CLEAN500
sida 289



**3M MASKERINGSTEJP
2328, 36 MM**

art. nr 06311
sida 274

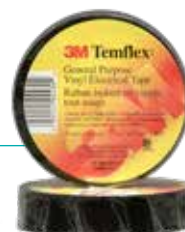

**3M
ELTEJP**

art. nr E0754104
sida 279



**3M SPRAYLIM 80
KONTAKTLIM,
GUMMI- OCH VINYL**

art. nr L080
sida 291



**3M
KONTAKTLIM 0,5 L**

art. nr 08090
sida 290

3M PERSONLIGT SKYDD

Det bästa verktyget i verkstaden är förstås användaren. Se till att det ALLTID finns rätt skyddsutrustning hemma – och att den används. Allt annat är faktiskt korkat. Fyll på från sidorna 292–307.

3M FILTRERANDE HALVMASK MED UTANDNINGS- VENTIL P2 (9322)

art. nr 06923
sida 297



3M KORTTIDSMASK A2P3

art. nr 06942
sida 297



3M SVETSHJÄLM 10V

art. nr H101101
sida 300



3M PELTOR X-SERIEN HÖRSELSKYDD

art. nr X1A
sida 302



3M VERSAFLO KIT 69500

art. nr 69501
sida 298



3M PELTOR WS ALERT XP BLUETOOTH

art. nr MRX21A2WS6
sida 303



3M SPEEDGLAS SVETSVISIR 9100FX AIR MED ADFLO FLÅKTENHET

art. nr H547715
sida 301



3M PELTOR PROTAC III HÖRSELSKYDD

art. nr MT13H220A
sida 304



3M LUFTRENINGSENHET

art. nr ACU-03
sida 299



3M STARTPAKET 7500-SERIEN A2/P3 LARGE

art. nr 7523LF
sida 295



INNEHÅLL

TRYCKLUFTSVERKTYG

APPLICERINGSPISTOL	95
AVFASNINGSVKTYG	94
BANDSLIPMASKIN	86
BLÄSTERKABINER	98
BLÄSTERMATERIAL	99
BÖRRKIT	48
BÖRRMASKIN	43
CIRKELSÅG	87
FILMASKIN	50, 88
FINGERSLIP	72
GRAVERPENNA	50
HÅL- OCH FALSTÅNG	93
HÅLSTANSNINGSVKTYG	93
KAPMASKIN	61
KAROSSERISÅG	87
LACKREPARATION	71
LYKTGLASPOLERING	71
MBX BLASTER	96
MEJSELHAMMARE	91
MICROFILMASKIN	51, 58
MICROVINKELSLIP	58
MINISLIPMASKIN	72
MUTTERDRAGARE	18
NIBBLER	90
NÅLHAMMARE	92
PLÅTSAX	90
POLERMASKIN	73, 82
PUNKTSVETSÖRRMASKIN	93
SKRUVDRAGARE	33
SLIPMASKIN	66
SPÄRRSKAFT	28
VACUUMSUG	95
VINKELSLIP	62

DETAILING

COLOUR MATCH	149
ELSEA	153
GRIT GUARD	144
METROVAC	142
POLERING / REKOND	138
POLERMASKIN	104
POLERMEDEL	120, 135
POLERTILLBEHÖR	141
POLERTRISSOR	115
POLERVAGN	122
REKONDPRODUKTER	126
RUPES MERCHANDISE	124
SLIPMASKIN	117
TILLBEHÖR NANO	123
WHEEL WOOLIES	146

ELPRODUKTER

ARBETSBELYSNING	165
HANDLAMP	163
INSPEKTIONSLAMP	164
KABELUPPRULLARE	168
POLERMASKIN	169
SLIPMASKIN	157
UV-LAMPOR	167

SLIPSUGAR

ARBETSARM / SATELLITER	181
ARBETSARMAR	180
CENTRALUTSUGAR	176
ENERGISTATIONER	182
MOBIL SUG	173
PNEUMATISK BOX / UTTAG	184
SLANG	185
SUGAR	175
TILLBEHÖR	186
UTTAG	183

TILLBEHÖR

ADAPTER	200
BALANSBLOCK	192
BLÅSPISTOL	197
BUSSNING	200
CHUCK	215
DIMSMÖRJARE	195
FIL	213
FILTER	193
FÄSTE	204
KOPPLING	199
KULVENTIL	201
LJUDDÄMPARSLANG	215
LUFTBEREDNING	193
MEJSEL	212
MELLANSTYCKE	195
NIPPEL	199
PUNKTSVETSBORR	213
ROTERANDE FILAR	217
RUTKNIV	214
SLANG	204
SLANGUPPRULLARE	203
SLIPFILM	211
SLIPPLATTA	206
SLIPSPINDEL	215
SPIRALSLANGSATS	199
STÖDRONDELL	207
SUGKÅPA	205
SÅGBLAD	213
SÅGKLINGAR	214
TRYCKSTEGRARE	196
ÖVRIGA TILLBEHÖR	216

HYDRAULIK

GARAGEDOMKRAFTER	222
HYDRAULSATSER	231
LUFTHYDRAULISKA DOMKRAFTER	223
LUFTHYDRAULISKA PELAROMKRAFTER	225
PELAROMKRAFTER	224
VERKSTADSKRANAR, FÄLLBARA	230
VERKSTADSPRESSAR	226
VÄXELLÅDSLYFTAR	229

3M FÖRBRUKNING

BORSTRONDELL	257
FIBERRONDELL	244
GRADNINGSHJUL	251
GRADNINGSRONDELL	251
GROVRENGÖRARE	255
KAPSKIVOR	246
LAMELLBORSTAR	250
LAMELLRONDELL	245
POLERING	264
POLERSYSTEM	262
PPS-SYSTEMET	259
REKOND	264
SLIP	235, 258
SLIPKLOSS	242

3M TEJP & LIM

APPLICERINGSPISTOL	288
DUAL LOCK	281
DUBBELHÄFTANDE TEJP	280
KARROSSERILIM	286
LIM	290
LIMBORTTAGNING	286, 289
LJUDDÄMPNING	289
MASKERINGSFILM	276
MASKERINGSTEJP	274
PRIMER	289
SPACKEL	282
SPRAYLIM	290
SPRUTBAR MASKERING	277
STENSKOTTSSKYDD	288
TEJP	278
TILLBEHÖR	276, 284
TÄTNING	286

3M PERSONLIGT SKYDD

ANDNINGSSKYDD	294
HANDSKAR	307
HANDSKYDD	306
HÖRSELSKYDD	302
OVERALL	307
SKYDDSGLASÖGON	305
SVETSVISIR	300
TILLBEHÖR	296, 298
VISIR	298

TRYCKLUFTSVERKTYG

DETAILING

ELPRODUKTER

SLIPSUGAR

TILLBEHÖR

HYDRAULIK

3M FÖRBRUKNING

3M TEJP & LIM

3M PERSONLIGT SKYDD





MADE IN SWITZERLAND



TRYCKLUFT

SI1310S Mutterdragare 1/4"

- Komposithandtag, mycket låg vikt
- 2-fingers avtryckare
- Returluften nedåt genom pistolhandtaget

**Tekniska data**

Drivtapp	1/4
Skruvkapacitet max	M8
Vridmoment max Nm	40
Luftförbrukning l/min	65
Längd mm	159
Vikt kg	0,63
Vibration ISO8662 m/sek ²	<2,5
Vibration ISO28927 m/sek ²	4,8
Mätosäkerhet m/sek ²	0,9
Ljudtrycksnivå dB(A)	86
Luftingång gänga tum	1/4

Tillbehör

	art.nr
Slangsats 1,5 m	85502
Ljuddämparslangsats typ A	106-A
Luftregulator	9P03.060

SI1305 Mutterdragare 3/8"

- Smidig maskin med avtryckaren utformad som en ving
- Omtyckt av MC- och reparationsverkstäder
- Luftintaget är svivlande 360 grader
- Luftregulator med 8 lägen

**Tekniska data**

Drivtapp	3/8
Skruvkapacitet max	M10
Vridmoment max Nm	90
Luftförbrukning l/min	84
Längd mm	158
Vikt kg	0,94
Vibration ISO8662 m/sek ²	3,8
Vibration ISO28927 m/sek ²	7,4
Mätosäkerhet m/sek ²	0,8
Ljudtrycksnivå dB(A)	91
Luftingång gänga tum	1/4

Tillbehör

	art.nr
Hylshållarsats 3/8"	450-RS

SI1455SR Mutterdragare 1/2

- Hög åtkomlighet tack vare det korta huset
- Stark "Jumbo hammer"
- 3 momentlägen framåt
- Alltid full lossdragning
- Enhands omkastare F/R
- Bekvämt komposithandtag
- Returluften riktad nedåt genom pistolhandtaget

**Tekniska data**

Drivtapp	1/2
Vridmoment max Nm	740
Luftförbrukning l/min	138
Längd mm	112
Vikt kg	1,17
Vibration ISO28927 m/sek ²	8,7
Mätosäkerhet m/sek ²	1,5
Ljudtrycksnivå dB(A)	98,7
Luftingång gänga tum	1/4
Slangdimension mm	10

SI1605SR Mutterdragare 3/8"

- Liten, lätt och stark
- Komposithandtag
- Alltid full lossdragnig
- Reglaget för rotationsriktningen på bakgaveln
- Returluften riktad nedåt genom pistolhandtaget



Tekniska data

Drivtapp	3/8
Skruvkapacitet max	M16
Vridmoment max Nm	450
Luftförbrukning l/min	114
Längd mm	148
Vikt kg	1,03
Vibration ISO8662 m/sek ²	4,0
Vibration ISO28927 m/sek ²	11,8
Mätosäkerhet m/sek ²	1,6
Ljudtrycksnivå dB(A)	94
Luftingång gänga tum	1/4
Slangdimension mm	10

Tillbehör

	art.nr
Ljuddämpare	911P-25
Hylshällarsats 3/8"	450-RS
Hylssats	SIS-4421K

SI1610SR Mutterdragare 1/2"

- Liten, lätt och stark
- Komposithandtag
- Alltid full lossdragnig
- Reglaget för rotationsriktningen på bakgaveln
- Returluften riktad nedåt genom pistolhandtaget



Tekniska data

Drivtapp	1/2
Skruvkapacitet max	M18
Vridmoment max Nm	450
Luftförbrukning l/min	114
Längd mm	148
Vikt kg	1,04
Vibration ISO8662 m/sek ²	4,0
Vibration ISO28927 m/sek ²	8,6
Mätosäkerhet m/sek ²	1,3
Ljudtrycksnivå dB(A)	94
Luftingång gänga tum	1/4
Slangdimension mm	10

Tillbehör

	art.nr
Ljuddämpare	911P-25
Hylssats	SIS-4421K
Hylshällarsats 1/2"	911-RS

SI1490BSR Mutterdragare 1/2"

- Stark – över 1000 Nm lossdragningsmoment
- 8 Lameller – större kraft från start
- Mycket välbalanserad
- Tvåkomponents komposithandtag
- Alltid full lossdragnig
- Svivlande luftingång
- Låga vibrationer
- Returluften riktad nedåt genom pistolhandtaget



Tekniska data

Drivtapp	1/2
Skruvkapacitet max	M18
Vridmoment max Nm	1 050
Luftförbrukning l/min	114
Längd mm	175
Vikt kg	1,9
Vibration ISO8662 m/sek ²	4,8
Vibration ISO28927 m/sek ²	8,6
Mätosäkerhet m/sek ²	1,3
Ljudtrycksnivå dB(A)	94
Luftingång gänga tum	1/4
Slangdimension mm	10

Tillbehör

	art.nr
Hylshällarsats 1/2"	911-RS

[NYHET]**SI1460SR Mutterdragare 1/2"**

- Ett kraftpaket i litet format!
- 1400 Nm lossningskapacitet
- 37mm kortare ger ännu bättre viktfordelning
- Lätt – bara 1.5kg
- Snabb luftmotor med hela 8 rotorblad
- Jumbohammare för extra kraftiga slag
- Känslig avtryckare gör den lätt att smyga med.

**Tekniska data**

Drivtapp	1/2
Vridmoment max Nm	1 400
Längd mm	138
Vikt kg	1,57
Vibration ISO28927 m/sek ²	9,5
Mätosäkerhet m/sek ²	1,4
Ljudtrycksnivå dB(A)	88,3
Luftingång gänga tum	1/4
Slangdimension mm	10

SI1550SR Mutterdragare 3/4"

- Mycket kraftfull i kombination med låg vikt
- Alltid lossdragning med full kraft
- Returluften nedåt genom pistolhandtaget
- 4 lägen för åtdragning
- Välbalanserad med vikten centrerad över handen

**Tekniska data**

Drivtapp	3/4
Skruvkapacitet max	M20
Vridmoment max Nm	1 700
Luftförbrukning l/min	270
Längd mm	218
Vikt kg	3,25
Vibration ISO8662 m/sek ²	9,1
Vibration ISO28927 m/sek ²	11,2
Mätosäkerhet m/sek ²	1,6
Ljudtrycksnivå dB(A)	92
Luftingång gänga tum	3/8
Slangdimension mm	13

Tillbehör

Hylshållarsats 3/4"

art.nr

960-RS

SI1555SR Mutterdragare 1"

- En mycket lätt, 3,4 kg, 1" mutterdragare
- Alltid lossdragning med full kraft
- Returluften ned genom pistolhandtaget
- 4 lägen för åtdragning
- Välbalanserad med vikten centrerad över handen

**Tekniska data**

Drivtapp	1
Skruvkapacitet max	M36
Vridmoment max Nm	1 700
Luftförbrukning l/min	270
Längd mm	226
Vikt kg	3,4
Vibration ISO8662 m/sek ²	9,1
Vibration ISO28927 m/sek ²	11,2
Mätosäkerhet m/sek ²	1,6
Ljudtrycksnivå dB(A)	92
Luftingång gänga tum	3/8
Slangdimension mm	13

Tillbehör

Hylshållarsats 1"

art.nr

970-RS

SNABBAST FRÅN START VINNER I LÄNGDEN

1

SNABBAST I STARTEN VINNER I LÄNGDEN

Mutterdragaren från Shinano är starkast när det behövs som mest, i starten. Under de första tre sekunderna ger den 15 procent mer kraft än traditionella mutterdragare. Och mer tid behövs inte för att slå loss den mest vresiga mutter.

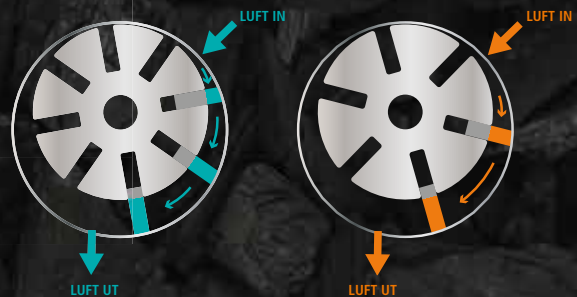
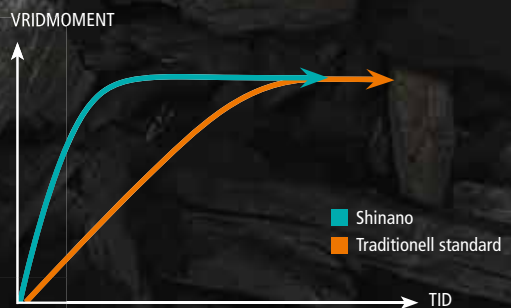

2

JU FLER LAMELLER DESTO BÄTTRE

Det är tack vare att mutterdragaren har åtta lameller istället för sex som den är en vinnare på rivstart. I en traditionell lamellmotor är det två till tre lameller som jobbar samtidigt – i Shinanos är det tre till fyra. Därför byggs momentet upp snabbare. Enkelt. Smart.

3

MED VIKTEN I CENTRUM

Mutterdragaren är designad så att vikten är centrerad över handen. Centrerad vikt gör att belastningen på handleden minskar. Vilket gör att belastningsskador minskar samt att man blir mindre trött i hand och arm.

SI1650AH Mutterdragare 1/2"

- Ställbart vinkelhuvud för bästa åtkomlighet
- Ställbar i 8 fasta lägen i 45 graders intervall
- Returluften nedåt genom pistolhandtaget
- Tillverkad i komposit för låg vikt
- Ljuddämpad

**Tekniska data**

Drivtapp	1/2
Skruvkapacitet max	M16
Vridmoment max Nm	350
Luftförbrukning l/min	120
Längd mm	270
Vikt kg	2,8
Vibration ISO8662 m/sek ²	9,4
Vibration ISO28927 m/sek ²	18,1
Mätosäkerhet m/sek ²	2,2
Ljudtrycksnivå dB(A)	91
Luftingång gänga tum	1/4

Tillbehör

Ljuddämpare	103-1
Hylshållarsats 1/2"	911-RS

art.nr**[NYHET]****ST-IW4140 Mutterdragare 1/2" Ultraslim**

- Endast 88mm drivtapp till bakstycke
- Ultrakompakt drivning utan vinkelväxel
- 360° ljuddämpat utblås
- Känslig avtryckare för smygstart
- 3 Kraftlägen för åtdragning
- Full kraft för lossdragning

**Tekniska data**

Drivtapp	1/2
Vridmoment max Nm	407
Luftförbrukning l/min	400
Längd mm	248
Vikt kg	1,4
Luftingång gänga tum	1/4
Slangdimension mm	10

SI1900 Mutterdragare 1 1/2"

- Extremt kraftig 1 1/2" mutterdragare
- Vridmoment på 5 500 Nm
- Avtryckare på utsidan eller insidan av hantaget
- Sidohandtaget möjligt att fästa i två lägen
- Kombinerad luftregulator/omkastare
- Lämplig till stora maskiner och tyngre industri

**Tekniska data**

Drivtapp	1 1/2
Skruvkapacitet max	M55
Vridmoment max Nm	5 500
Längd mm	510
Vikt kg	18,0
Vibration ISO8662 m/sek ²	9,3
Ljudtrycksnivå dB(A)	107
Luftingång gänga tum	1/2
Slangdimension mm	13

ST-C557 Mutterdragare 1/2", mini

- Högt vridmoment
- 4 momentlägen framåt
- Alltid full lossdragning
- Patenterad omkastare F/R
- Bekvämt komposithandtag
- Returluften riktad nedåt genom pistolhandtaget
- Svivlande luftingång
- Inbyggd ljuddämpare

**Tekniska data**

Drivtapp	1/2
Vridmoment max Nm	1 044
Luftförbrukning l/min	113
Längd mm	113
Vikt kg	1,35
Luftingång gänga tum	1/4
Slangdimension mm	10

ST-C539 Mutterdragare 3/8"

- Högt vridmoment
- 4 momentlägen framåt
- Alltid full lossdragning
- Patenterad omkastare F/R
- Bekvämt komposithandtag
- Returluften riktad nedåt genom pistolhandtaget
- Svivlande luftingång
- Inbyggd ljuddämpare

**Tekniska data**

Drivtapp	3/8
Vridmoment max Nm	751
Luftförbrukning l/min	430
Längd mm	182
Vikt kg	1,21
Vibration ISO28927 m/sek ²	8,24
Mätosäkerhet m/sek ²	1,5
Ljudtrycksnivå dB(A)	92,4
Luftingång gänga tum	1/4
Slangdimension mm	10

ST-C559 Mutterdragare 1/2"

- Högt vridmoment
- 4 momentlägen framåt
- Alltid full lossdragning
- Patenterad omkastare F/R
- Bekvämt komposithandtag
- Returluften riktad nedåt genom pistolhandtaget
- Svivlande luftingång
- Inbyggd ljuddämpare

**Tekniska data**

Drivtapp	1/2
Vridmoment max Nm	814
Luftförbrukning l/min	480
Längd mm	182
Vikt kg	1,22
Vibration ISO28927 m/sek ²	8,24
Mätosäkerhet m/sek ²	1,5
Ljudtrycksnivå dB(A)	92,4
Luftingång gänga tum	1/4
Slangdimension mm	10

[NYHET]**ST-C5444S Mutterdragare 1/2"**

- Högt vridmoment 1491 Nm
- Magnesium legering i hammarhuset för lägre vikt
- Fjäderbelastade lameller för ökad driftsäkerhet
- Tryckkänslig avtryckare
- Svivlande luftanslutning
- Returluften ned genom handtaget

**Tekniska data**

Drivtapp	1/2
Vridmoment max Nm	1 491
Luftförbrukning l/min	480
Längd mm	175
Vikt kg	1,65
Vibration ISO28927 m/sek ²	8,29
Mätosäkerhet m/sek ²	1,5
Ljudtrycksnivå dB(A)	96,7
Luftingång gänga tum	1/4
Slangdimension mm	10

[NYHET]**ST-C5644 Mutterdragare 3/4"**

- Högt vridmoment 2034 Nm
- Kort, endast 209mm och lätt, 3kg
- Magnesium legering i hammarhuset för lägre vikt
- Fjäderbelastade lameller för ökad driftsäkerhet
- Tryckkänslig avtryckare
- Svivlande luftanslutning
- Returluften ned genom handtaget

**Tekniska data**

Drivtapp	3/4
Vridmoment max Nm	2 034
Luftförbrukning l/min	540
Längd mm	209
Vikt kg	3,0
Vibration ISO28927 m/sek ²	8,6
Mätosäkerhet m/sek ²	1,5
Ljudtrycksnivå dB(A)	96
Luftingång gänga tum	3/8
Slangdimension mm	13

[NYHET]**ST-C5844 Mutterdragare 1"**

- Högt vridmoment 2101 Nm
- Kompakt 1" endast 219 mm lång och 3.25kg
- Magnesium legering i hammarhuset för lägre vikt
- Fjäderbelastade lameller för ökad driftsäkerhet
- Tryckkänslig avtryckare
- Svivlande luftanslutning
- Returluften ned genom handtaget

**Tekniska data**

Drivtapp	1
Vridmoment max Nm	2 101
Längd mm	219
Vikt	3,15
Vibration ISO28927 m/sek ²	8,6
Mätosäkerhet m/sek ²	1,5
Ljudtrycksnivå dB(A)	96
Luftingång gänga tum	3/8
Slangdimension mm	103

ST5830P Mutterdragare 1"

- Kraftig 1" mutterdragare
- Mycket högt vridmoment
- Lämplig till LV-verkstäder och tyngre industri



Tekniska data

Drivtapp	1
Skruvkapacitet max	M36
Vridmoment max Nm	3 423
Luftförbrukning l/min	708
Längd mm	275
Vikt kg	7,4
Vibration ISO28927 m/sek ²	16,4
Mätosäkerhet m/sek ²	1,5
Ljudtrycksnivå dB(A)	103
Luftingång gänga tum	1/2
Slangdimension mm	19

ST5830-6 Mutterdragare 1"

- Kraftig 1" mutterdragare
- Mycket högt vridmoment
- Lång axel för bättre åtkomlighet
- Lämplig till LV-verkstäder och tyngre industri



Tekniska data

Drivtapp	1
Skruvkapacitet max	M36
Vridmoment max Nm	3 423
Luftförbrukning l/min	708
Längd mm	487
Vikt kg	8,1
Vibration ISO28927 m/sek ²	14,5
Mätosäkerhet m/sek ²	1,5
Ljudtrycksnivå dB(A)	104
Luftingång gänga tum	1/2
Slangdimension mm	19

TDIS-50 Pulsmutterdragare, Auto Shut Off

- Pulsenhet med dubbla lameller för ökad impulsfrekvens
- Dubbelkammarmotor når momentet snabbt & effektivt
- Momentinställning med "Auto shut off"
- Enkel justering av vridmoment
- Ergonomiskt gummiklätt handtag
- Utblås roterbart i 360°
- Omkastare kan justeras både för vänster & högerhänta

Du-Pas**Tekniska data**

Drivtapp	3/8
Skruvkapacitet max	M8
Momentområde Nm	14-28
Varv/min obelastad	7 200
Luftförbrukning l/min	350
Längd mm	167
Vikt kg	0,92
Ljudtrycksnivå dB(A)	80
Luftingång gänga tum	1/4
Slangdimension mm	6,5

TDIS-60 Pulsmutterdragare, Auto Shut Off

- Pulsenhet med dubbla lameller för ökad impulsfrekvens
- Dubbelkammarmotor når momentet snabbt & effektivt
- Momentinställning med "Auto shut off"
- Enkel justering av vridmoment
- Ergonomiskt gummiklätt handtag
- Utblås roterbart i 360°
- Omkastare kan justeras både för vänster & högerhänta

Du-Pas**Tekniska data**

Drivtapp	3/8
Skruvkapacitet max	M8-M10
Momentområde Nm	20-35
Varv/min obelastad	6 200
Luftförbrukning l/min	400
Längd mm	178
Vikt kg	1,0
Ljudtrycksnivå dB(A)	82
Luftingång gänga tum	1/4
Slangdimension mm	8

TDIS-70X Pulsmutterdragare, Auto Shut Off

- Pulsenhet med dubbla lameller för ökad impulsfrekvens
- Dubbelkammarmotor når momentet snabbt & effektivt
- Momentinställning med "Auto shut off"
- Enkel justering av vridmoment
- Ergonomiskt gummiklätt handtag
- Utblås roterbart i 360°
- Omkastare kan justeras både för vänster & högerhänta

Du-Pas**Tekniska data**

Drivtapp	3/8
Skruvkapacitet max	M10-M12
Momentområde Nm	32-55
Varv/min obelastad	5 400
Luftförbrukning l/min	450
Längd mm	189
Vikt kg	1,08
Luftingång gänga tum	1/4
Slangdimension mm	8

TDIS-80 Pulsmutterdragare, Auto Shut Off

- Pulsenhet med dubbla lameller för ökad impulsfrekvens
- Dubbelkammarmotor når momentet snabbt & effektivt
- Momentinställning med "Auto shut off"
- Enkel justering av vridmoment
- Ergonomiskt gummiklätt handtag
- Utblås roterbart i 360°
- Omkastare kan justeras både för vänster & högerhänta

**Tekniska data**

Drivtapp	3/8
Skruvkapacitet max	M10-M12
Momentområde Nm	40-70
Varv/min obelastad	5 100
Luftförbrukning l/min	500
Längd mm	194
Vikt kg	1,21
Ljudtrycksnivå dB(A)	82
Luftingång gänga tum	1/4
Slangdimension mm	8

TDIS-90 Pulsmutterdragare, Auto Shut Off

- Pulsenhet med dubbla lameller för ökad impulsfrekvens
- Dubbelkammarmotor når momentet snabbt & effektivt
- Momentinställning med "Auto shut off"
- Enkel justering av vridmoment
- Ergonomiskt gummiklätt handtag
- Utblås roterbart i 360°
- Omkastare kan justeras både för vänster & högerhänta

**Tekniska data**

Drivtapp	1/2
Skruvkapacitet max	M12
Momentområde Nm	57-90
Varv/min obelastad	5 400
Luftförbrukning l/min	530
Längd mm	200
Vikt kg	1,55
Ljudtrycksnivå dB(A)	83
Luftingång gänga tum	1/4
Slangdimension mm	8

TDIS-100 Pulsmutterdragare, Auto Shut Off

- Pulsenhet med dubbla lameller för ökad impulsfrekvens
- Dubbelkammarmotor når momentet snabbt & effektivt
- Momentinställning med "Auto shut off"
- Enkel justering av vridmoment
- Ergonomiskt gummiklätt handtag
- Utblås roterbart i 360°
- Omkastare kan justeras både för vänster & högerhänta

**Tekniska data**

Drivtapp	1/2
Skruvkapacitet max	M12-M14
Momentområde Nm	75-120
Varv/min obelastad	5 300
Luftförbrukning l/min	730
Längd mm	209
Vikt kg	1,87
Ljudtrycksnivå dB(A)	84
Luftingång gänga tum	1/4
Slangdimension mm	8

SI1107B Spärrskaft 1/4"

- Mini-spärrskaft, endast 125 mm lång
- Extremt bra åtkomlighet
- Rekommenderat tillbehör är slangats nr 85502
- Bakåtriktad returluft

**Tekniska data**

Drivtapp	1/4
Skruvkapacitet max	M6
Varv/min obelastad	300
Vridmoment max Nm	30
Luftförbrukning l/min	54
Längd mm	125
Vikt kg	0,39
Vibration ISO8662 m/sek ²	<2,5
Vibration ISO28927 m/sek ²	6,1
Mätosäkerhet m/sek ²	1,1
Ljudtrycksnivå dB(A)	77
Luftingång gänga tum	1/4

Tillbehör**art.nr**

Slangats 1,5 m	85502
Ljuddämparslangats	85500
Övergång G1/8–G1/4	199002202

[NYHET]**SI1217EX Spärrskaft 1/4"**

- Kort spärrskaft
- Bakåtriktad returluft
- Svivlande luftanslutning
- Försedd med plastgrepp som skyddar mot kyla
- Dubbla tryckfjädrar & tryckbrickor för ökad livslängd

**Tekniska data**

Drivtapp	1/4
Skruvkapacitet max	M6
Varv/min obelastad	200
Vridmoment max Nm	38
Luftförbrukning l/min	54
Längd mm	170
Vikt kg	0,54
Vibration ISO8662 m/sek ²	3,5
Vibration ISO28927 m/sek ²	4,0
Mätosäkerhet m/sek ²	0,9
Ljudtrycksnivå dB(A)	84
Luftingång gänga tum	1/4

Tillbehör**art.nr**

Slangats 1,5 m	85502
----------------	-------

SI1108B Spärrskaft 3/8"

- Mini-spärrskaft, endast 125 mm lång
- Extremt bra åtkomlighet
- Rekommenderat tillbehör är slangats nr 85502
- Bakåtriktad returluft

**Tekniska data**

Drivtapp	3/8
Skruvkapacitet max	M10
Varv/min obelastad	300
Vridmoment max Nm	30
Luftförbrukning l/min	54
Längd mm	125
Vikt kg	0,40
Vibration ISO8662 m/sek ²	<2,5
Vibration ISO28927 m/sek ²	6,4
Mätosäkerhet m/sek ²	1,1
Ljudtrycksnivå dB(A)	77
Luftingång gänga tum	1/4

Tillbehör**art.nr**

Slangats 1,5 m	85502
Ljuddämparslangats	85500
Övergång G1/8–G1/4	199002202

[NYHET]**SI1218EX Spärrskaft 3/8"**

- Kort spärrskaft
- Bakåtriktad returluft
- Svivlande luftanslutning
- Försedd med plastgrepp som skyddar mot kyla
- Dubbla tryckfjädrar & tryckbrickor för ökad livslängd

**Tekniska data**

Drivtapp	3/8
Skruvkapacitet max	M10
Varv/min obelastad	200
Vridmoment max Nm	40
Luftförbrukning l/min	66
Längd mm	170
Vikt kg	0,54
Vibration ISO8662 m/sek ²	3,5
Vibration ISO28927 m/sek ²	4,5
Mätosäkerhet m/sek ²	0,9
Ljudtrycksnivå dB(A)	88
Luftingång gänga tum	1/4

Tillbehör

Slangsats 1,5 m	art.nr 85502
-----------------	------------------------

SI1288 Spärringskaft

- Speciellt lämplig till pinnbultar, gängstänger, handbromsvajer etc
- Öppet spärrhuvud med insatshylsor i dim. 8–14 mm
- Nyckelvidden i spärrhuvudet är 17 mm
- 3/8" drivtapp medföljer

**Tekniska data**

Skruvkapacitet max	M10
Varv/min obelastad	180
Vridmoment max Nm	45
Luftförbrukning l/min	57
Längd mm	211
Vikt kg	0,54
Vibration ISO8662 m/sek ²	6,3
Vibration ISO28927 m/sek ²	6,8
Mätosäkerhet m/sek ²	1,1
Ljudtrycksnivå dB(A)	84
Luftingång gänga tum	1/4

Tillbehör

Slangsats 1,5 m	art.nr 85502
Ljuddämparslangsats	85500

[NYHET]**SI1340EX Spärrskaft 3/8"**

- Kraftfullt spärrskaft
- Bakåtriktad returluft
- Svivlande luftanslutning
- Försedd med plastgrepp som skyddar mot kyla

**Tekniska data**

Drivtapp	3/8
Skruvkapacitet max	M10
Varv/min obelastad	160
Vridmoment max Nm	110
Luftförbrukning l/min	75
Längd mm	265
Vikt kg	1,14
Vibration ISO28927 m/sek ²	4,2
Mätosäkerhet m/sek ²	0,9
Ljudtrycksnivå dB(A)	89
Luftingång gänga tum	1/4

Tillbehör

Ljuddämparslangsats typ A	art.nr 106-A
---------------------------	------------------------

[NYHET]**SI1345EX Spärrskaft 1/2"**

- Kraftfullt spärrskaft
- Bakåtriktad returluft
- Svivlande luftanslutning
- Försedd med plastgrepp som skyddar mot kyla

**Tekniska data**

Drivtapp	1/2
Skruvkapacitet max	M14
Varv/min obelastad	160
Vridmoment max Nm	115
Luftförbrukning l/min	75
Längd mm	263
Vikt kg	1,15
Vibration ISO28927 m/sek ²	4,1
Mätosäkerhet m/sek ²	0,9
Ljudtrycksnivå dB(A)	82
Luftingång gänga tum	1/4

Tillbehör

Ljuddämparslangsats typ A

art.nr

106-A

SI1435 Spärrskaft 1/2"

- Extra kraftfullt spärrskaft
- Lång modell
- Tangentpådrag

**Tekniska data**

Drivtapp	1/2
Skruvkapacitet max	M14
Varv/min obelastad	140
Vridmoment max Nm	160
Luftförbrukning l/min	141
Längd mm	368
Vikt kg	1,9
Vibration ISO8662 m/sek ²	9,7
Vibration ISO28927 m/sek ²	5,4
Mätosäkerhet m/sek ²	1,0
Ljudtrycksnivå dB(A)	93
Luftingång gänga tum	1/4

SP7720A Spärrskaft 1/4", hamrande

- Kombinerar god åtkomlighet med en hammarmekanism
- Mindre risk för skadade knogar
- Returluft genom handtaget

**Tekniska data**

Drivtapp	1/4
Skruvkapacitet max	M8
Varv/min obelastad	500
Vridmoment max Nm	68
Luftförbrukning l/min	400
Längd mm	155
Vikt kg	0,6
Vibration ISO8662 m/sek ²	<2,5
Vibration ISO28927 m/sek ²	8,4
Ljudtrycksnivå dB(A)	83,6
Luftingång gänga tum	1/4

Tillbehör

Ljuddämparslangsats	art.nr 85500
---------------------	-----------------

SP7722A Spärrskaft 3/8", hamrande

- Kombinerar god åtkomlighet med en hammarmekanism
- Mindre risk för skadade knogar
- Returluft genom handtaget

**Tekniska data**

Drivtapp	3/8
Skruvkapacitet max	M10
Varv/min obelastad	500
Vridmoment max Nm	68
Luftförbrukning l/min	400
Längd mm	155
Vikt kg	0,6
Vibration ISO8662 m/sek ²	<2,5
Vibration ISO28927 m/sek ²	11,0
Ljudtrycksnivå dB(A)	83,6
Luftingång gänga tum	1/4

Tillbehör

Ljuddämparslangsats	art.nr 85500
---------------------	-----------------

SP7710HR2 Spärrskaft 1/2", hamrande

- Kombinerar god åtkomlighet med en hammarmekanism
- Mindre risk för skadade knogar
- Returluft genom handtaget

**Tekniska data**

Drivtapp	1/2
Skruvkapacitet max	M13
Varv/min obelastad	180
Vridmoment max Nm	140
Luftförbrukning l/min	480
Längd mm	340
Vikt kg	1,7
Vibration ISO8662 m/sek ²	4,5
Ljudtrycksnivå dB(A)	91
Luftingång gänga tum	1/4

Tillbehör

Ljuddämparslangsats	art.nr 85500
---------------------	-----------------

HAWFHE400 Vinkelmutterdragare, Auto Shut Off

- Noggrann
- Softgrip-handtag med tangentpådrag
- Returluften riktad bakåt
- Omkastaren integrerad i handtaget
- Stänger av maskinen vid uppnått moment
- Ljuddämpad

**SUMAKE****Tekniska data**

Drivtapp	3/8
Skruvkapacitet max	M6
Momentområde Nm	10–40
Varv/min obelastad	300
Luftförbrukning l/min	650
Längd/vinkelhöjd mm	495/45
Vikt kg	2,4
Vibration ISO8662 m/sek ²	<2,5
Ljudtrycksnivå dB(A)	78
Luftingång gänga tum	1/4

Tillbehör

Balansblock

art.nr

Z632

HAWFHE600 Vinkelmutterdragare, Auto Shut Off

- Noggrann
- Softgrip-handtag med tangentpådrag
- Returluften riktad bakåt
- Omkastaren integrerad i handtaget
- Stänger av maskinen vid uppnått moment
- Ljuddämpad

**SUMAKE****Tekniska data**

Drivtapp	1/2
Skruvkapacitet max	M12
Momentområde Nm	35–60
Varv/min obelastad	180
Luftförbrukning l/min	650
Längd/vinkelhöjd mm	495/45
Vikt kg	2,45
Vibration ISO8662 m/sek ²	<2,5
Ljudtrycksnivå dB(A)	78
Luftingång gänga tum	1/4

Tillbehör

Balansblock

art.nr

Z632

FAW110 Skruvdragare, vinkel Auto Shut Off

- Noggrann ± 3 %
- Softgrip-handtag med tangentpådrag
- Returluften riktad bakåt
- Omkastaren integrerad i handtaget
- Svivlande luftintag
- Stänger av maskinen vid uppnått moment
- Ljuddämpad
- Levereras med upphängningsögla
- Färgkodning för moment

**SUMAKE****Tekniska data**

Drivtapp	3/8
Skruvdimensioner mm	5,0-7,8
Momentområde Nm	3-11
Varv/min obelastad	550
Luftförbrukning l/min	550
Längd/vinkelhöjd mm	345/43
Vikt kg	1,35
Vibration ISO8662 m/sek ²	<2,5
Ljudtrycksnivå dB(A)	78
Luftingång gänga tum	1/4

FAW180 Skruvdragare, vinkel Auto Shut Off

- Noggrann ± 3 %
- Softgrip-handtag med tangentpådrag
- Returluften riktad bakåt
- Omkastaren integrerad i handtaget
- Svivlande luftintag
- Stänger av maskinen vid uppnått moment
- Ljuddämpad
- Levereras med upphängningsögla
- Färgkodning för moment

**SUMAKE****Tekniska data**

Drivtapp	3/8
Skruvdimensioner mm	5,0-9,3
Momentområde Nm	3-18
Varv/min obelastad	300
Luftförbrukning l/min	550
Längd/vinkelhöjd mm	345/43
Vibration ISO8662 m/sek ²	<2,5
Ljudtrycksnivå dB(A)	78
Luftingång gänga tum	1/4

Tillbehör**art.nr**

Balansblock	Z630
-------------	------

FAW280 Skruvdragare, vinkel Auto Shut Off

- Noggrann ± 3 %
- Softgrip-handtag med tangentpådrag
- Returluften riktad bakåt
- Omkastaren integrerad i handtaget
- Svivlande luftintag
- Stänger av maskinen vid uppnått moment
- Ljuddämpad
- Levereras med upphängningsögla
- Färgkodning för moment

**SUMAKE****Tekniska data**

Drivtapp	3/8
Ljudtrycksnivå dB(A)	78
Luftförbrukning l/min	550
Luftingång gänga tum	1/4
Längd/vinkelhöjd mm	345/43
Momentområde Nm	5-28
Skruvdimensioner mm	6,0-11,0
Varv/min obelastad	250
Vibration ISO8662 m/sek ²	<2,5
Vikt kg	1,45

FA020 Skruvdragare, vinkel Auto Shut Off

- Noggrann ± 3 %
- Softgrip-handtag med tangentpådrag
- Returluften riktad bakåt
- Omkastaren integrerad i handtaget
- Svivlande luftintag
- Stänger av maskinen vid uppnått moment
- Ljuddämpad
- Levereras med upphängningsögla
- Färgkodning för moment

**SUMAKE****Tekniska data**

Skruvdimensioner mm	2,2–4,5
Momentområde Nm	0,3–2,0
Varv/min obelastad	2 200
Luftförbrukning l/min	280
Längd/vinkelhöjd mm	310/35
Vikt kg	0,77
Vibration ISO8662 m/sek ²	<2,5
Ljudtrycksnivå dB(A)	70
Luftingång gänga tum	1/4

Tillbehör

Balansblock

art.nr

Z630

FA110 Skruvdragare, vinkel Auto Shut Off

- Noggrann ± 3 %
- Softgrip-handtag med tangentpådrag
- Returluften riktad bakåt
- Omkastaren integrerad i handtaget
- Svivlande luftintag
- Stänger av maskinen vid uppnått moment
- Ljuddämpad
- Levereras med upphängningsögla
- Färgkodning för moment

**SUMAKE****Tekniska data**

Skruvdimensioner mm	5,0–7,5
Momentområde Nm	3,0–11,0
Varv/min obelastad	550
Luftförbrukning l/min	550
Längd/vinkelhöjd mm	345/43
Vikt kg	1,35
Vibration ISO8662 m/sek ²	<2,5
Ljudtrycksnivå dB(A)	78
Luftingång gänga tum	1/4

Tillbehör

Balansblock

art.nr

Z631

FA280 Skruvdragare, vinkel Auto Shut Off

- Noggrann ± 3 %
- Softgrip-handtag med tangentpådrag
- Returluften riktad bakåt
- Omkastaren integrerad i handtaget
- Svivlande luftintag
- Stänger av maskinen vid uppnått moment
- Ljuddämpad
- Levereras med upphängningsögla
- Färgkodning för moment

**SUMAKE****Tekniska data**

Skruvdimensioner mm	6,0–11,0
Momentområde Nm	5,0–28,0
Varv/min obelastad	250
Luftförbrukning l/min	550
Längd/vinkelhöjd mm	345/43
Vikt kg	1,45
Vibration ISO8662 m/sek ²	<2,5
Ljudtrycksnivå dB(A)	78
Luftingång gänga tum	1/4

Tillbehör

Balansblock

art.nr

Z631

SI1130 Skruvdragare

- Utrustad med s k push-start
- Slirkoppling



Tekniska data

Skruvdimensioner mm	M3
Momentområde Nm	0,2–0,8
Varv/min obelastad	2 000
Luftförbrukning l/min	24
Längd mm	169
Vikt kg	0,29
Vibration ISO8662 m/sek ²	3,5
Ljudtrycksnivå dB(A)	80
Luftingång gänga tum	1/4

Tillbehör

Balansblock	art.nr Z630
-------------	----------------

CS58 Skruvdragare

- Tangentpådrag
- Omkastare för fram/back i bakkant på verktyget
- Slirkoppling
- Returluften riktad bakåt
- Komposithandtag



Tekniska data

Skruvdimensioner mm	3,0–7,0
Momentområde Nm	0,6–9,0
Varv/min obelastad	750
Luftförbrukning l/min	550
Längd mm	206
Vikt kg	0,84
Vibration ISO8662 m/sek ²	<2,5
Ljudtrycksnivå dB(A)	76
Luftingång gänga tum	1/4

Tillbehör

Verkttygshållare	art.nr PH-0001
Balansblock	Z630

SI1170 Skruvdragare

- Dubbla planetväxlar
- Stark och smidig
- Enkel momentinställning via hylsan i framkant
- Omkastare för fram/back i bakkant på verktyget
- Komposithandtag
- Returluften är riktad nedåt

**Tekniska data**

Skruvdimensioner mm	M10
Momentområde Nm	4,0–10,0
Varv/min obelastad	750
Luftförbrukning l/min	70
Längd/höjd mm	170/150
Vikt kg	0,8
Vibration ISO28927 m/sek ²	0,8
Mätosäkerhet m/sek ²	0,5
Ljudtrycksnivå dB(A)	85
Luftingång gänga tum	1/4

Tillbehör

Balansblock	art.nr Z630
-------------	-----------------------

CCP39 Skruvdragare

- Omkastare för fram/back på ovsidan av verktyget
- Slirkoppling
- Returluften är riktad nedåt
- Komposithandtag

**SUMAKE****Tekniska data**

Skruvdimensioner mm	2,5–5,0
Momentområde Nm	0,5–4,0
Varv/min obelastad	1 600
Luftförbrukning l/min	280
Längd/höjd mm	140/142
Vikt kg	0,6
Vibration m/sek ²	<2,5
Ljudtrycksnivå dB(A)	72

Tillbehör

Verktgshållare	art.nr PH-0001
Balansblock	Z630

ACPN48 Skruvdragare, aluminium

- Omkastare för fram/back på ovasidan av verktyget
- Slirkoppling
- Returluften är riktad nedåt

**Tekniska data**

Skruvdimensioner mm	3,0-6,0
Momentområde Nm	1,0-7,0
Varv/min obelastad	1 700
Längd/höjd mm	165x154
Vikt kg	0,92
Ljudtrycksnivå dB(A)	76
Luftingång gänga tum	1/4

Tillbehör

Verktygshållare	art.nr PH-0001
Balansblock	Z630

ACPN58 Skruvdragare, aluminium

- Omkastare för fram/back på ovasidan av verktyget
- Slirkoppling
- Returluften är riktad nedåt

**Tekniska data**

Skruvdimensioner mm	3,0-7,0
Momentområde Nm	1,0-13,0
Varv/min obelastad	750
Luftförbrukning l/min	550
Längd/höjd mm	165x154
Vikt kg	0,85
Vibration ISO8662 m/sek ²	<2,5
Ljudtrycksnivå dB(A)	76
Luftingång gänga tum	1/4

Tillbehör

Verktygshållare	art.nr PH-0001
Balansblock	Z630

CBP41 Skruvdragare, pistol Auto Shut Off

- Omkastare för fram/back på ovasidan av verktyget
- Returluften är riktad nedåt
- Stänger av maskinen vid uppnått moment
- Komposithandtag

**Tekniska data**

Skruvdimensioner mm	2,8-5,2
Momentområde Nm	0,5-3,5
Varv/min obelastad	1 000
Luftförbrukning l/min	280
Längd/höjd mm	178/160
Vikt kg	0,64
Vibration ISO8662 m/sek ²	<2,5
Ljudtrycksnivå dB(A)	72

Tillbehör

Balansblock	art.nr Z630
Verktygshållare	PH-0001

CBP48 Skruvdragare, pistol Auto Shut Off

- Omkastare för fram/back på ovsidan av verktyget
- Returluften är riktad nedåt
- Stänger av maskinen vid uppnått moment
- Komposithandtag

**Tekniska data**

Skruvdimensioner mm	2,8–6,0
Momentområde Nm	0,7–5,0
Varv/min obelastad	1 800
Luftförbrukning l/min	550
Längd/höjd mm	210/170
Vikt kg	0,95
Vibration ISO8662 m/sek ²	<2,5
Ljudtrycksnivå dB(A)	76
Luftingång gänga tum	1/4

Tillbehör

Balansblock	Z630
Verktgshållare	PH-0001

art.nr**CBP47 Skruvdragare, pistol Auto Shut Off**

- Omkastare för fram/back på ovsidan av verktyget
- Returluften är riktad nedåt
- Stänger av maskinen vid uppnått moment
- Komposithandtag

**Tekniska data**

Skruvdimensioner mm	3,6–6,0
Momentområde Nm	1,0–5,0
Varv/min obelastad	550
Luftförbrukning l/min	280
Längd/höjd mm	178/160
Vikt kg	0,74
Vibration ISO8662 m/sek ²	<2,5
Ljudtrycksnivå dB(A)	72

Tillbehör

Balansblock	Z630
Verktgshållare	PH-0001

art.nr**CBP60 Skruvdragare, pistol Auto Shut Off**

- Omkastare för fram/back på ovsidan av verktyget
- Returluften är riktad nedåt
- Stänger av maskinen vid uppnått moment
- Komposithandtag

**Tekniska data**

Skruvdimensioner mm	5,0–7,3
Momentområde Nm	3,0–11,0
Varv/min obelastad	550
Luftförbrukning l/min	550
Längd/höjd mm	210/170
Vikt kg	0,95
Vibration ISO8662 m/sek ²	<2,5
Ljudtrycksnivå dB(A)	76
Luftingång gänga tum	1/4

Tillbehör

Balansblock	Z630
Verktgshållare	PH-0001

art.nr

PROFFSENS VAL – MED 30 % MER POWER

1

STARKAST AV DEM ALLA
 De som har provat Sumakes skruvdragare vill aldrig byta tillbaka till en traditionell. Den stora avgörande skillnaden är Sumakes patenterade motorteknik som gör att verktyget ger hela 30 procent mer kraft. Det gör den till ett "måste" för proffs.

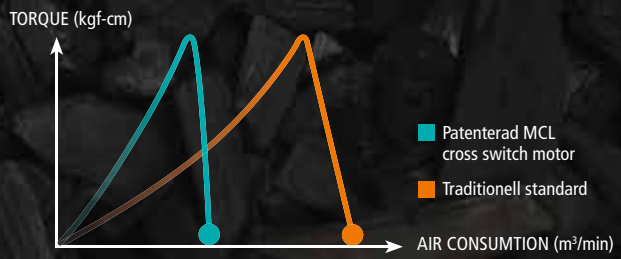

2

STÖRRE MOMENTOMRÅDE – BÄTTRE FÖR DIG
 Ännu ett patent, den här gången på kopplingen, gör att skruvdragaren har större momentområde och lägre vibration än sina kollegor i branschen. Det minskar i sin tur risken för belastningsskador. Bra, eller hur?

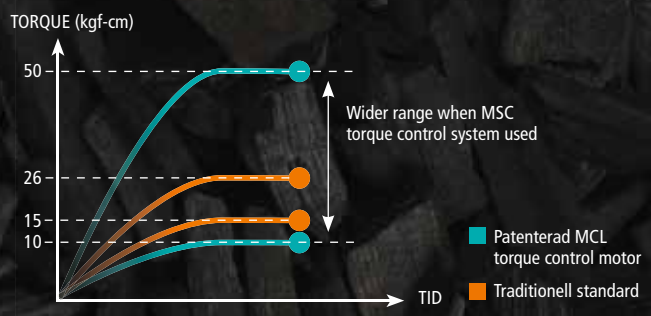

3

EXTREMT HÖG NOGGRANNHET
 Tack vare den patenterade kopplingen har vridmomentet en noggrannhet på plus/minus max tre procent!

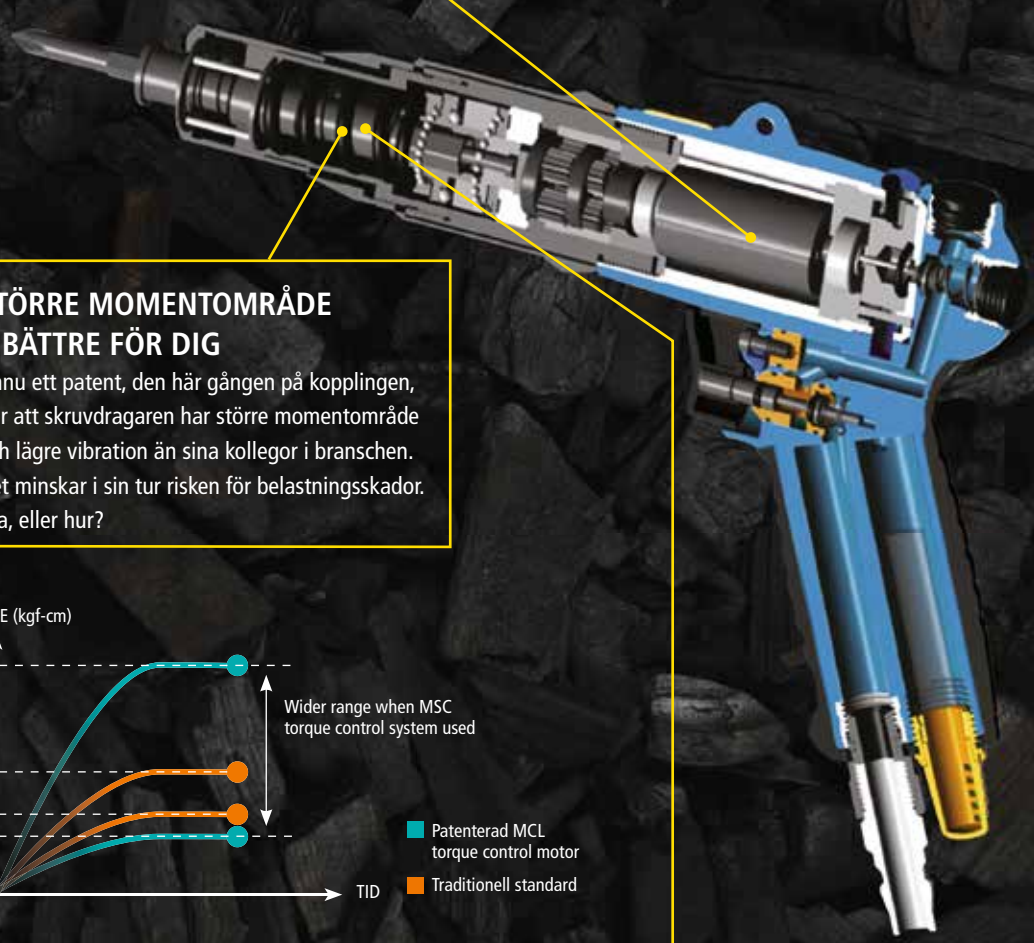

CP45 Skruvdragare, rak Auto Shut Off

- Utrustat med s k push start
- Omkastare för fram/back i bakkant på verktyget
- Returluften riktad bakåt
- Stänger av maskinen vid uppnått moment
- Komposithandtag

**SUMAKE****Tekniska data**

Skruvdimensioner mm	3,0–5,7
Momentområde Nm	0,8–4,0
Varv/min obelastad	800
Luftförbrukning l/min	300
Längd mm	180
Vikt kg	0,48
Vibration ISO8662 m/sek ²	<2,5
Ljudtrycksnivå dB(A)	78
Luftingång gänga tum	1/4

Tillbehör

Balansblock	Z630
Verktgshållare	PH-0001

art.nr**CP48 Skruvdragare, rak Auto Shut Off**

- Utrustat med s k push start
- Omkastare för fram/back i bakkant på verktyget
- Returluften riktad bakåt
- Stänger av maskinen vid uppnått moment
- Komposithandtag

**SUMAKE****Tekniska data**

Skruvdimensioner mm	2,5–5,8
Momentområde Nm	0,5–4,5
Varv/min obelastad	1 800
Luftförbrukning l/min	550
Längd mm	215
Vikt kg	0,79
Vibration ISO8662 m/sek ²	<2,5
Ljudtrycksnivå dB(A)	78
Luftingång gänga tum	1/4

Tillbehör

Balansblock	Z630
Verktgshållare	PH-0001

art.nr**CP60 Skruvdragare, rak Auto Shut Off**

- Utrustat med s k push start
- Omkastare för fram/back i bakkant på verktyget
- Returluften riktad bakåt
- Stänger av maskinen vid uppnått moment
- Komposithandtag

**SUMAKE****Tekniska data**

Skruvdimensioner mm	4,1–7,0
Momentområde Nm	1,5–9,5
Varv/min obelastad	550
Luftförbrukning l/min	550
Längd mm	215
Vikt kg	0,79
Vibration ISO8662 m/sek ²	<2,5
Ljudtrycksnivå dB(A)	78
Luftingång gänga tum	1/4

Tillbehör

Balansblock	Z630
Verktgshållare	PH-0001

art.nr

FP010 Skruvdragare, rak Auto Shut Off

- Push start
- Enhandsreglage för rotationsriktning
- Svivlande luftanslutning
- Patenterat ergonomiskt handtag i komposit
- Enkel momentinställning och fixering
- Hög noggrannhet av inställt moment
- Patenterad motor
- Låg ljudnivå, låg vibrationsnivå & hög tillförlitlighet
- Auto Shut-off, stänger av maskinen vid uppnått moment

**SUMAKE****Tekniska data**

Skruvdimensioner mm	1,7-3,7
Momentområde Nm	0,1-1,0
Varv/min obelastad	1 000
Luftförbrukning l/min	200
Längd mm	250
Vikt kg	0,6
Vibration ISO8662 m/sek ²	<2,5
Ljudtrycksnivå dB(A)	68
Luftingång gänga tum	1/4

FP020 Skruvdragare, rak Auto Shut Off

- Push start
- Enhandsreglage för rotationsriktning
- Svivlande luftanslutning
- Patenterat ergonomiskt handtag i komposit
- Enkel momentinställning och fixering
- Hög noggrannhet av inställt moment
- Patenterad motor
- Låg ljudnivå, låg vibrationsnivå & hög tillförlitlighet
- Auto Shut-off, stänger av maskinen vid uppnått moment

**SUMAKE****Tekniska data**

Skruvdimensioner mm	2,2-4,5
Momentområde Nm	0,3-2
Varv/min obelastad	2 200
Luftförbrukning l/min	280
Längd mm	250
Vikt kg	0,6
Vibration ISO8662 m/sek ²	<2,5
Ljudtrycksnivå dB(A)	72
Luftingång gänga tum	1/4

FP035 Skruvdragare, rak Auto Shut Off

- Push start
- Enhandsreglage för rotationsriktning
- Svivlande luftanslutning
- Patenterat ergonomiskt handtag i komposit
- Enkel momentinställning och fixering
- Hög noggrannhet av inställt moment
- Patenterad motor
- Låg ljudnivå, låg vibrationsnivå & hög tillförlitlighet
- Auto Shut-off, stänger av maskinen vid uppnått moment

**SUMAKE****Tekniska data**

Skruvdimensioner mm	2,8-5,0
Momentområde Nm	0,5-3,5
Varv/min obelastad	1 000
Luftförbrukning l/min	280
Längd mm	250
Vikt kg	0,6
Vibration ISO8662 m/sek ²	<2,5
Ljudtrycksnivå dB(A)	72
Luftingång gänga tum	1/4

FP050 Skruvdragare, rak Auto Shut Off

- Push start
- Enhandsreglage för rotationsriktning
- Svivlande luftanslutning
- Patenterat ergonomiskt handtag i komposit
- Enkel momentinställning och fixering
- Hög noggrannhet av inställt moment
- Patenterad motor
- Låg ljudnivå, låg vibrationsnivå & hög tillförlitlighet
- Auto Shut-off, stänger av maskinen vid uppnått moment

**SUMAKE****Tekniska data**

Skruvdimensioner mm	3,5-6,0
Momentområde Nm	1-5
Varv/min obelastad	550
Luftförbrukning l/min	300
Längd mm	250
Vikt kg	0,6
Vibration ISO8662 m/sek ²	<2,5
Ljudtrycksnivå dB(A)	72
Luftingång gänga tum	1/4

FL035 Skruvdragare, rak Auto Shut Off

- Tangentpådrag
- Enhandsreglage för rotationsriktning
- Svivlande luftanslutning
- Patenterat ergonomiskt handtag i komposit
- Enkel momentinställning och fixering
- Hög noggrannhet av inställt moment
- Patenterad motor
- Låg ljudnivå, låg vibrationsnivå & hög tillförlitlighet
- Auto Shut-off, stänger av maskinen vid uppnått moment

**SUMAKE****Tekniska data**

Skruvdimensioner mm	2,8-5,0
Momentområde Nm	0,5-3,5
Varv/min obelastad	1 000
Luftförbrukning l/min	280
Längd mm	250
Vikt kg	0,63
Vibration ISO8662 m/sek ²	<2,5
Ljudtrycksnivå dB(A)	72
Luftingång gänga tum	1/4

Tillbehör**art.nr**

Balansblock	Z630
Verktygshållare	PH-0001

FL050 Skruvdragare, rak Auto Shut Off

- Tangentpådrag
- Enhandsreglage för rotationsriktning
- Svivlande luftanslutning
- Patenterat ergonomiskt handtag i komposit
- Enkel momentinställning och fixering
- Hög noggrannhet av inställt moment
- Patenterad motor
- Låg ljudnivå, låg vibrationsnivå & hög tillförlitlighet
- Auto Shut-off, stänger av maskinen vid uppnått moment

**SUMAKE****Tekniska data**

Skruvdimensioner mm	3,5-6,0
Momentområde Nm	1-5
Varv/min obelastad	550
Luftförbrukning l/min	300
Längd mm	250
Vikt kg	0,63
Vibration ISO8662 m/sek ²	<2,5
Ljudtrycksnivå dB(A)	72
Luftingång gänga tum	1/4

Tillbehör**art.nr**

Balansblock	Z630
Verktygshållare	PH-0001

SI5100ASC Borrmaskin

- Högvarvig borrmaskin, 5000 v/min
- Greppvänligt handtag
- Bakutblås
- Levereras med snabbchuck

**Tekniska data**

Varv/min obelastad	5 000
Reversibel	Nej
Borrchuck kapacitet mm	10
Motoreffekt W	390
Luftförbrukning l/min	99
Längd mm	133
Vikt kg	0,9
Vibration ISO8662 m/sek ²	<2,5
Vibration ISO28927 m/sek ²	3,4
Mätosäkerhet m/sek ²	0,8
Ljudtrycksnivå dB(A)	84
Luftingång gänga tum	1/4

Tillbehör

	art.nr
Snabbchuck UNF 3/8×24 10 mm*	85700
Borrchuck med nyckel 10 mm UNF 3/8×24	22BA
Ljuddämparslangsats typ B	106-B

SI5501 Borrmaskin

- Miniborrmaskin med mycket låg vikt
- Två varvtalsområden, 1800 resp 2400 v/min
- Kompositmaterial
- Avtryckare av två-fingersmodell
- Greppvänligt handtag
- 6 mm snabbchuck som tillbehör, art nr 85699
- Levereras med nyckelchuck

**Tekniska data**

Varv/min obelastad	1800/2400
Reversibel	Nej
Borrchuck kapacitet mm	10
Motoreffekt W	234
Luftförbrukning l/min	66
Längd mm	130
Vikt kg	0,6
Vibration ISO8662 m/sek ²	<2,5
Vibration ISO28927 m/sek ²	3,9
Mätosäkerhet m/sek ²	0,8
Ljudtrycksnivå dB(A)	82
Luftingång gänga tum	1/4

Tillbehör

	art.nr
Borrchuck med nyckel 10 mm UNF 3/8×24*	31904C
Snabbchuck UNF 3/8×24 6 mm	85699
Ljuddämparslangsats typ A	106-A

SI5506 Borrmaskin

- Miniborrmaskin med mycket låg vikt
- Reverserande
- Möjlighet att skifta rotationsriktning utan att byta grepp
- Kompositmaterial
- Avtryckare av två-fingersmodell
- Greppvänligt handtag
- 6 mm snabbchuck som tillbehör, art nr 85699
- Levereras med nyckelchuck

**Tekniska data**

Varv/min obelastad	1 700
Reversibel	Ja
Borrchuck kapacitet mm	10
Motoreffekt W	146
Luftförbrukning l/min	72
Längd mm	130
Vikt kg	0,6
Vibration ISO8662 m/sek ²	<2,5
Vibration ISO28927 m/sek ²	1,9
Mätosäkerhet m/sek ²	0,6
Ljudtrycksnivå dB(A)	80
Luftingång gänga tum	1/4

Tillbehör

	art.nr
Borrchuck med nyckel 10 mm UNF 3/8×24*	31904C
Snabbchuck UNF 3/8×24 6 mm	85699
Ljuddämparslangsats typ A	106-A

*Medföljer produkten

SI5405SC Borrmaskin

- Låg ljudtrycksnivå
- Reverserande
- Möjlighet att skifta rotationsriktning utan att byta grepp
- Kompositmaterial
- Levereras med snabbchuck

**Tekniska data**

Varv/min obelastad	1 500
Reversibel	Ja
Borrchuck kapacitet mm	10
Luftförbrukning l/min	66
Längd mm	210
Vikt kg	1,08
Vibration ISO8662 m/sek ²	<2,5
Vibration ISO28927 m/sek ²	2,9
Mätosäkerhet m/sek ²	0,9
Ljudtrycksnivå dB(A)	80
Luftingång gänga tum	1/4

Tillbehör

art.nr	
Snabbchuck UNF 3/8×24 10 mm*	85700
Borrchuck med nyckel 10 mm UNF 3/8×24	22BA

SI5300ASC Borrmaskin

- Allroundmaskin för borrar i de flesta material
- Greppvänligt handtag
- Levereras med snabbchuck

**Tekniska data**

Varv/min obelastad	2 000
Reversibel	Nej
Borrchuck kapacitet mm	10
Motoreffekt W	378
Luftförbrukning l/min	108
Längd mm	133
Vikt kg	0,91
Vibration ISO8662 m/sek ²	<2,5
Vibration ISO28927 m/sek ²	2,0
Mätosäkerhet m/sek ²	0,7
Ljudtrycksnivå dB(A)	84
Luftingång gänga tum	1/4

Tillbehör

art.nr	
Snabbchuck UNF 3/8×24 10 mm*	85700
Borrchuck med nyckel 10 mm UNF 3/8×24	22BA
Ljuddämparslangsats typ B	106-B

SI5405-6SC Borrmaskin

- Låg ljudtrycksnivå
- Reverserande
- Möjlighet att skifta rotationsriktning utan att byta grepp
- Kompositmaterial
- Sidohandtag som standard
- Levereras med snabbchuck

**Tekniska data**

Varv/min obelastad	550
Reversibel	Ja
Borrchuck kapacitet mm	13
Luftförbrukning l/min	69
Längd mm	235
Vikt kg	1,41
Vibration ISO8662 m/sek ²	<2,5
Vibration ISO28927 m/sek ²	3,4
Mätosäkerhet m/sek ²	0,8
Ljudtrycksnivå dB(A)	82
Luftingång gänga tum	1/4

Tillbehör

art.nr	
Snabbchuck UNF 3/8×24 13 mm *	85701
Borrchuck med nyckel 13 mm UNF 3/8×24	31902

SI5305-8ASC Borrmaskin

- Reverserande
- Greppvänligt handtag
- Sidohandtag som standard
- Levereras med snabbchuck

**Tekniska data**

Varv/min obelastad	800
Reversibel	Ja
Borrchuck kapacitet mm	13
Motoreffekt W	326
Luftförbrukning l/min	126
Längd mm	155
Vikt kg	1,45
Vibration ISO8662 m/sek ²	<2,5
Vibration ISO28927 m/sek ²	6,0
Mätosäkerhet m/sek ²	1,6
Ljudtrycksnivå dB(A)	91
Luftingång gänga tum	1/4

Tillbehör

	art.nr
Snabbchuck UNF 3/8×24 13 mm *	85701
Borrchuck med nyckel 13 mm UNF 3/8×24	31902
Ljuddämparslangats typ B	106-B

SI5200ASC Borrmaskin

- Kraftfull Heavy-Duty maskin
- Greppvänligt handtag
- Sidohandtag som standard
- Levereras med snabbchuck

**Tekniska data**

Varv/min obelastad	600
Reversibel	Nej
Borrchuck kapacitet mm	13
Motoreffekt W	390
Luftförbrukning l/min	105
Längd mm	189
Vikt kg	1,42
Vibration ISO8662 m/sek ²	<2,5
Vibration ISO28927 m/sek ²	3,0
Mätosäkerhet m/sek ²	1,0
Ljudtrycksnivå dB(A)	82
Luftingång gänga tum	1/4

Tillbehör

	art.nr
Snabbchuck UNF 3/8×24 13 mm *	85701
Borrchuck med nyckel 13 mm UNF 3/8×24	31902
Ljuddämparslangats typ B	106-B

SI5355SC Vinkelborrmaskin

- Tangentpådrag
- Reverserande
- Levereras med snabbchuck

**Tekniska data**

Varv/min obelastad	1 200
Reversibel	Ja
Borrchuck kapacitet mm	10
Motoreffekt W	180
Luftförbrukning l/min	90
Längd/höjd mm	202/42
Vinkelhöjd mm	90
Vikt kg	0,94
Vibration ISO8662 m/sek ²	<2,5
Vibration ISO28927 m/sek ²	3,2
Mätosäkerhet m/sek ²	0,8
Ljudtrycksnivå dB(A)	84
Luftingång gänga tum	1/4

Tillbehör

	art.nr
Snabbchuck UNF 3/8×24 10 mm*	85700
Borrchuck med nyckel 10 mm UNF 3/8×24	22BA
Ljuddämparslangats typ D	106-D

*Medföljer produkten

ST-C110C Borrmaskin

- Låg ljudtrycksnivå
- Reverserande
- Möjlighet att skifta rotationsriktning utan att byta grepp
- Kompositmaterial
- Levereras med snabbchuck

**Tekniska data**

Varv/min obelastad	1 800
Reversibel	Ja
Borrchuck kapacitet mm	10
Luftförbrukning l/min	113
Längd mm	210
Vikt kg	1,15
Vibration ISO28927 m/sek ²	3,3
Mätosäkerhet m/sek ²	1,5
Ljudtrycksnivå dB(A)	80
Luftingång gänga tum	1/4

ST-C112C Borrmaskin

- Låg ljudtrycksnivå
- Reverserande
- Möjlighet att skifta rotationsriktning utan att byta grepp
- Kompositmaterial
- Sidohandtag som standard
- Levereras med snabbchuck

**Tekniska data**

Varv/min obelastad	800
Reversibel	Ja
Borrchuck kapacitet mm	13
Luftförbrukning l/min	113
Längd mm	245
Vikt kg	1,4
Ljudtrycksnivå dB(A)	80
Luftingång gänga tum	1/4

ST-M5214R3 Borrmaskin 1 Hp

- Låg vikt, hus av aluminium
- Kompakt ergonomisk design
- Progressiv avtryckare
- Inbyggd ljuddämpare
- Smörjnippel för växelhuss
- Levereras med sidohandtag
- Jacobs industrichuck

**SUMAKE****Tekniska data**

Varv/min obelastad	280
Reversibel	Ja
Borrchuck kapacitet mm	13
Motoreffekt W	746 (1 hp)
Luftförbrukning l/min	480
Längd mm	272
Vikt kg	1,5
Luftingång gänga tum	1/4

ST-M5214F6 Borrmaskin 1 Hp

- Låg vikt, hus av aluminium
- Kompakt ergonomisk design
- Progressiv avtryckare
- Inbyggd ljuddämpare
- Smörjnippel för växelhuss
- Levereras med sidohandtag
- Jacobs industrichuck

**SUMAKE****Tekniska data**

Varv/min obelastad	600
Reversibel	Nej
Borrchuck kapacitet mm	13
Motoreffekt W	746 (1Hp)
Luftförbrukning l/min	480
Längd mm	258
Vikt kg	1,5
Luftingång gänga tum	1/4

KOMPLETT BORRKIT MED HÄVARM

EN AV VARJE ARTIKEL INKL BORRMASKIN ENL NEDAN



99054 Borrkitt med hävarm

Stor kraft – liten ansträngning. Borrsystemet gör det möjligt att borra i stål upp till 23 mm eller mer, även i trånga utrymmen. Systemet består i princip av en handborrmaskin, borrförlängare och kedja i olika kompositioner. Hjärtat i systemet är borrmaskinen, SI5200A, som är stark och försedd med ett greppvänligt och köldisolerat handtag. Hävarmen ökar kraften och minskar risken för olycksfall om borsten hugger fast. Genom att kombinera de ingående komponenterna i systemet löser man borrhingsoperationer på ett arbetsbesparande och ergonomiskt riktigt sätt.

KOMPLETT BORRKIT MED HÄVARM

EN AV VARJE ARTIKEL INKL BORRMASKIN ENL NEDAN

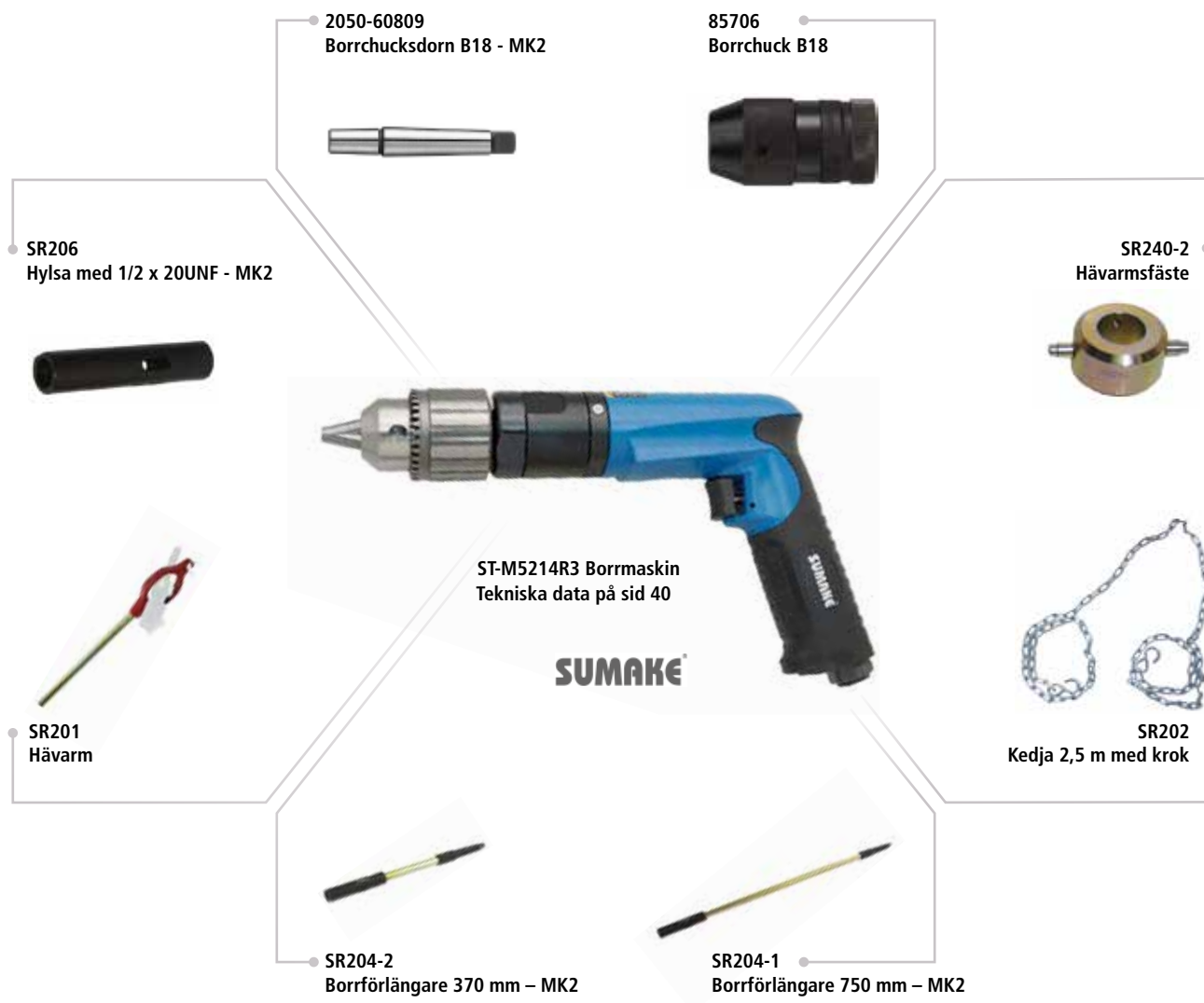

99054-2 Borrkitt med hävarm

Stor kraft – liten ansträngning. Borrsystemet gör det möjligt att borra i stål upp till 23 mm eller mer, även i trånga utrymmen. Systemet består i princip av en handborrmaskin, borrförlängare och kedja i olika kompositioner. Hjärtat i systemet är borrmaskinen, ST-M5214R3, som är 1 Hp stark och försedd med ett greppvänligt och köldisolerat handtag. Hävarmen ökar kraften och minskar risken för olycksfall om borsten hugger fast. Genom att kombinera de ingående komponenterna i systemet löser man borrhingsoperationer på ett arbetsbesparande och ergonomiskt riktigt sätt.

SI2015ADSC Borrmaskin

- Rak modell med 10 mm snabbchuck
- Sidohandtag
- Lämpligt varvtal för bl a 3M grov rengöringsrondeller

**Tekniska data**

Varv/min obelastad	6 000
Borrchuck kapacitet mm	10
Motoreffekt W	457
Luftförbrukning l/min	126
Längd mm	231
Vikt kg	1,06
Vibration ISO8662 m/sek ²	<2,5
Vibration ISO28927 m/sek ²	2,6
Mätosäkerhet m/sek ²	0,7
Ljudtrycksnivå dB(A)	86
Luftingång gänga tum	1/4

Tillbehör

art.nr	
Snabbchuck UNF 3/8×24 10 mm*	85700
Borrchuck med nyckel 10 mm UNF 3/8×24	22BA
Ljuddämparslangsats typ D	106-D

GP009 Graverpenna

- Levererar skarpa djupa linjer
- Låg vibration
- Smal kropp – kan hållas som en penna
- Lätt att underhålla
- Levereras med anslutningsslang
- Vridpådrag

**Tekniska data**

Frekvens slag/sek	540
Luftförbrukning l/min	20
Längd mm	140
Diameter mm	17
Vikt kg	0,15
Vibration ISO8662 m/sek ²	<2,5
Ljudtrycksnivå dB(A)	65
Luftingång gänga tum	1/4

AF05A Filmaskin

- Filmaskin för industri och verkstad
- Lämplig för upptagning av hål, justering av dörrlås, gradning etc.
- Ljuddämpande slang är standardmonterade
- Levereras med 2 st sågblad och tre olika filar
- Filhållare 5 mm

**Tekniska data**

Luftförbrukning l/min	200
Längd mm	163
Vikt kg	0,4
Vibration ISO8662 m/sek ²	<2,5
Ljudtrycksnivå dB(A)	78,3
Luftingång gänga tum	1/4
Slag/min	3 400
Slaglängd mm	5
Kapacitet i plåt mm	1,5

Tillbehör

art.nr	
Flatfil, skaft 5 mm*	AF05-32F
Rundfil, skaft 5 mm*	AF05-32R
Trekantsfil, skaft 5 mm*	AF05-32T
Sågblad*	AF05-31

ST100 Microfilmaskin

- Turbinmotor
- Högt varvtal för extremt bra finish
- Isolerat handtag
- Underhållsfri – behöver ej smörjas
- Vridpådrag

**Tekniska data**

Spännhylsa mm	3
Varv/min obelastad	100 000
Motoreffekt W	40
Luftförbrukning l/min	170
Längd mm	150
Diameter mm	31
Vikt kg	0,24
Vibration ISO8662 m/sek ²	<2,5
Ljudtrycksnivå dB(A)	62
Luftingång gänga tum	1/4

SPT100R Microfilmaskin oljefri

- SPT Serien har en innovativ motor som inte innehåller lameller, rotor eller cylinder, vilket minimerar underhåll och reparationskostnader. Denna motor kräver ingen smörjning och eliminerar kontaminering av arbetsstycket.
- Oljefri
- Unik motordesign
- Utbytessystem av motor
- Keramiska lager
- Vridpådrag
- Bakutblås genom ljudämparslang

**Tekniska data**

Spännhylsa mm	3
Varv/min obelastad	100 000
Motoreffekt W	63
Luftförbrukning l/min	170
Längd mm	129
Diameter mm	21 (18)
Vikt kg	0,15
Vibration m/sek ²	<2,5
Ljudtrycksnivå dB(A)	70

[NYHET]**SPT80R Microfilmaskin oljefri**

- SPT Serien har en innovativ motor som inte innehåller lameller, rotor eller cylinder, vilket minimerar underhåll och reparationskostnader. Denna motor kräver ingen smörjning och eliminerar kontaminering av arbetsstycket.
- Oljefri
- Unik motordesign
- Utbytessystem av motor
- Keramiska lager
- Vridpådrag
- Bakutblås genom ljudämparslang

**Tekniska data**

Spännhylsa mm	3
Varv/min obelastad	80 000
Motoreffekt W	63
Luftförbrukning l/min	170
Längd mm	135
Diameter mm	22
Vikt kg	0,15
Ljudtrycksnivå dB(A)	68
Luftingång gänga tum	1/4

[NYHET]**SPM80R Microfilmaskin**

- Smal kropp – kan hållas som en penna
- Högt varvtal för bra finish
- Bakutblås med avluftnings slang
- Vridpådrag

**Tekniska data**

Spännhylsa mm	3
Varv/min obelastad	80 000
Motoreffekt W	80
Luftförbrukning l/min	220
Längd mm	135
Diameter mm	22
Vikt kg	0,17
Ljudtrycksnivå dB(A)	68

SPM60R Microfilmaskin

- Smal kropp – kan hållas som en penna
- Högt varvtal för bra finish
- Bakutblås med avluftnings slang
- Vridpådrag

**Tekniska data**

Spännhylsa mm	3
Varv/min obelastad	60 000
Motoreffekt W	85
Luftförbrukning l/min	230
Längd mm	135
Diameter mm	22
Vikt kg	0,17
Ljudtrycksnivå dB(A)	68
Luftingång gänga tum	1/4

[NYHET]**SPM45R Microfilmaskin**

- Smal kropp – kan hållas som en penna
- Högt varvtal för bra finish
- Bakutblås med avluftnings slang
- Vridpådrag

**Tekniska data**

Spännhylsa mm	3
Varv/min obelastad	45 000
Motoreffekt W	85
Luftförbrukning l/min	200
Längd mm	135
Diameter mm	22
Vikt kg	0,17
Ljudtrycksnivå dB(A)	66
Luftingång gänga tum	1/4

SI2051SG Filmmaskin

- Avsedd för precisionsslipning, gravering och gradning
- Högt varvtal, 50000 v/min
- Avsedd för slipstift av diamanter, hårdmetall etc.
- Levereras med en mjuk och flexibel luftslang
- Levereras med en avledarslang för returluften



Tekniska data

Spännhylsa mm	3
Varv/min obelastad	50 000
Motoreffekt W	190
Luftförbrukning l/min	30
Längd mm	150
Diameter mm	19
Vikt kg	0,19
Vibration ISO8662 m/sek ²	<2,5
Vibration ISO28927 m/sek ²	1,2
Mätosäkerhet m/sek ²	0,6
Ljudtrycksnivå dB(A)	71
Luftingång gänga tum	1/4

SISG20E-6L Filmmaskin

- Avsedd för slipstift, roterande filar och liknande applikationer
- Högkvalitativ spännhylsa med flera spännytor
- Isolerande handtag
- Ljuddämparslang för bättre arbetsmiljö



Tekniska data

Spännhylsa mm	6
Varv/min obelastad	28 000
Motoreffekt W	180
Luftförbrukning l/min	410
Längd mm	150
Diameter mm	35
Vikt kg	0,380
Vibration ISO28927 m/sek ²	2,81
Mätosäkerhet m/sek ²	0,77
Ljudtrycksnivå dB(A)	75
Luftingång gänga tum	1/4

[NYHET]

SI2002EX Filmmaskin

- Avsedd för slipstift, roterande filar och spindelmonterade slipverktyg
- En liten maskin med låg vikt
- Försedd med ett plasthölje som isolerar mot kyla
- 3 mm spännhylsa som tillbehör, art nr 330-2
- Ljuddämparslang ingår ej



Tekniska data

Spännhylsa mm	6
Varv/min obelastad	27 000
Motoreffekt W	219
Luftförbrukning l/min	78
Längd mm	151
Vikt kg	0,37
Vibration ISO8662 m/sek ²	<2,5
Vibration ISO28927 m/sek ²	2,3
Mätosäkerhet m/sek ²	0,7
Ljudtrycksnivå dB(A)	84

Tillbehör

Spännhylsa 6 mm*	art.nr 330-19
Överfallsmutter*	330-23
Ljuddämparslangsats typ S	106-S
Spännhylsa 3 mm	330-26

*Medföljer produkten

SI2012EX Filmaskin

- Avsedd för slipstift, roterande filar och spindelmonterade slipverktyg
- Försedd med ett plasthölje som isolerar mot kyla
- 3 mm spännhylsa som tillbehör
- Utsugskåpa finns som tillbehör

**Tekniska data**

Spännhylsa mm	6
Varv/min obelastad	25 000
Motoreffekt W	388
Luftförbrukning l/min	120
Längd mm	170
Vikt kg	0,6
Vibration ISO8662 m/sek ²	<2,5
Vibration ISO28927 m/sek ²	3,9
Mätosäkerhet m/sek ²	1,3
Ljudtrycksnivå dB(A)	87
Luftingång gänga tum	1/4

Tillbehör

	art.nr
Spännhylsa 6 mm*	330-19
Överfallsmutter*	350-23
Ljuddämparslang typ D	106-D
Spännhylsa 3 mm	330-26
Kåpsats till SI2012	3780402620

SISG40E-6L Filmaskin

- Avsedd för slipstift, roterande filar och liknande applikationer
- Högkvalitativ spännhylsa med flera spännytor
- Stark motor i förhållande till storlek
- Isolerande handtag
- Ljuddämparslang för bättre arbetsmiljö

**Tekniska data**

Spännhylsa mm	6
Varv/min obelastad	25 000
Motoreffekt W	450
Luftförbrukning l/min	750
Längd mm	173
Diameter mm	45
Vikt kg	0,65
Vibration ISO28927 m/sek ²	4,21
Mätosäkerhet m/sek ²	0,55
Ljudtrycksnivå dB(A)	73,5
Luftingång gänga tum	1/4

Tillbehör

	art.nr
Spännhylsa 6 mm *	892SE-2
Överfallsmutter *	892SE-3

SISG60E-6L Filmaskin

- Avsedd för slipstift, roterande filar och liknande applikationer
- Högkvalitativ spännhylsa med flera spännytor
- Mycket stark motor i förhållande till storlek
- Isolerande handtag
- Ljuddämparslang för bättre arbetsmiljö

**Tekniska data**

Spännhylsa mm	6
Varv/min obelastad	25 000
Motoreffekt W	650
Luftförbrukning l/min	830
Längd mm	187
Diameter mm	44
Vikt kg	0,710
Vibration ISO28927 m/sek ²	3,93
Mätosäkerhet m/sek ²	0,88
Ljudtrycksnivå dB(A)	81,5
Luftingång gänga tum	1/4

S20-BS Filmaskin

- Avsedd för slipstift, roterande filar och spindelmonterade slipverktyg
- Levereras med en ljuddämpande och luftavledande slang
- 8 mm spännhylsa som tillbehör
- Effektiv ljuddämpning och låga vibrationer



LINDOVA

Tekniska data

Spännhylsa mm	6
Varv/min obelastad	20 000
Motoreffekt W	300
Luftförbrukning l/min	540
Längd mm	200
Vikt kg	1,2
Vibration ISO8662 m/sek ²	<2,5
Ljudtrycksnivå dB(A)	75
Luftingång gänga tum	1/4

Tillbehör

Spännhylsa S20 & S21, 6 mm*	1821-6
Spännhylsa S20 & S21, 8 mm	1821-8

art.nr**SI2015A Filmaskin**

- Varvtalet gör den lämplig till 3M Roloc+ produkter
- Försedd med ett plasthölje som isolerar mot kyla
- Bakutblås

**Tekniska data**

Spännhylsa mm	6
Varv/min obelastad	5 500
Motoreffekt W	457
Luftförbrukning l/min	126
Längd mm	217
Vikt kg	0,91
Vibration ISO8662 m/sek ²	<2,5
Vibration ISO28927 m/sek ²	4,9
Mätosäkerhet m/sek ²	0,9
Ljudtrycksnivå dB(A)	88
Luftingång gänga tum	1/4

Tillbehör

Spännhylsa 6 mm*	330-19
Överfallsnutt*	350-23
Ljuddämparslang typ D	106-D
Hållare Roloc+ 25 mm	09884

art.nr

*Medföljer produkten

SISG20E-6LL Filmaskin, förlängd

- Avsedd för slipstift, roterande filar och liknande applikationer
- Högkvalitativ spännhylsa med flera spännytor
- Isolerande handtag
- Gummiklädd förlängning för skönt grepp
- Ljuddämparslang för bättre arbetsmiljö

**Tekniska data**

Spännhylsa mm	6
Varv/min obelastad	28 000
Motoreffekt W	180
Luftförbrukning l/min	410
Längd mm	284
Diameter mm	35
Vikt kg	0,680
Vibration ISO28927 m/sek ²	2,01
Mätosäkerhet m/sek ²	0,69
Ljudtrycksnivå dB(A)	77,5
Luftingång gänga tum	1/4

SISG40E-6LL Filmaskin, förlängd

- Avsedd för slipstift, roterande filar och liknande applikationer
- Högkvalitativ spännhylsa med flera spännytor
- Stark motor i förhållande till storlek
- Isolerande handtag
- Gummiklädd förlängning för skönt grepp
- Ljuddämparslang för bättre arbetsmiljö

**Tekniska data**

Spännhylsa mm	6
Varv/min obelastad	25 000
Motoreffekt W	450
Luftförbrukning l/min	750
Längd mm	307
Diameter mm	45
Vikt kg	1,12
Vibration ISO28927 m/sek ²	2,66
Mätosäkerhet m/sek ²	0,76
Ljudtrycksnivå dB(A)	83
Luftingång gänga tum	1/4

Tillbehör**art.nr**

Spännhylsa 6 mm *	892SE-2
Överfallsmutter *	892SE-3

SISG60E-6LL Filmaskin, förlängd

- Avsedd för slipstift, roterande filar och liknande applikationer
- Högkvalitativ spännhylsa med flera spännytor
- Mycket stark motor i förhållande till storlek
- Isolerande handtag
- Gummiklädd förlängning för skönt grepp
- Ljuddämparslang för bättre arbetsmiljö

**Tekniska data**

Spännhylsa mm	6
Varv/min obelastad	25 000
Motoreffekt W	650
Luftförbrukning l/min	830
Längd mm	322
Diameter mm	44
Vikt kg	1,190
Vibration ISO28927 m/sek ²	2,44
Mätosäkerhet m/sek ²	0,74
Ljudtrycksnivå dB(A)	80,5
Luftingång gänga tum	1/4

SI2023 Filmaskin

- Lång modell med tvåhandsgrepp
- Med ett varvtal som gör den speciellt lämpligt till 3M Roloc+-produkter och 3M grovrengöringsrondeller
- Bakutblås



Tekniska data

Spännhylsa mm	6
Varv/min obelastad	6 000
Motoreffekt W	435
Luftförbrukning l/min	114
Längd mm	344
Vikt kg	1,7
Vibration ISO8662 m/sek ²	<2,5
Vibration ISO28927 m/sek ²	4,0
Mätosäkerhet m/sek ²	0,9
Ljudtrycksnivå dB(A)	90
Luftingång gänga tum	1/4

Tillbehör

Spännhylsa 6 mm*	330-19
Överfallsmutter*	350-23

art.nr

SISG3-CL Filmaskin

- Avsedd för slipstift, roterande filar och liknande applikationer
- Mycket stark motor i förhållande till storlek
- Utblåset för returluften riktat snett framåt



Tekniska data

Spännhylsa mm	6
Varv/min obelastad	14 000
Motoreffekt W	520
Luftförbrukning l/min	370
Längd mm	346
Diameter mm	48
Vikt kg	1,530
Vibration ISO28927 m/sek ²	2,86
Mätosäkerhet m/sek ²	0,78
Ljudtrycksnivå dB(A)	83,5
Luftingång gänga tum	1/4

*Medföljer produkten

SI2050AG Microvinkelslip

- Minislipmaskin avsedd för precisionsslipning
- 30 mm slipskiva medföljer som standard
- Levereras med en mjuk och flexibel luftslang
- Levereras med en avledarslang för returluften

**Tekniska data**

Varv/min obelastad	20 000
Längd/höjd mm	113/41
Vikt kg	0,23
Vibration ISO8662 m/sek ²	<2,5
Vibration ISO28927 m/sek ²	0,9
Mätosäkerhet m/sek ²	0,3
Ljudtrycksnivå dB(A)	83
Luftgång gänga tum	1/4

Tillbehör

Slipskiva 30 mm SI2050AG

art.nr

340-57

RP25R Microfilmaskin

- Smal kropp för bekväm fattning
- Högt varvtal för bra finish
- Bakutblås med avluftnings slang
- Vridpådrag

**Tekniska data**

Spännhylsa mm	3
Varv/min obelastad	25 000
Motoreffekt W	110
Luftförbrukning l/min	200
Längd/höjd mm	140/20
Vikt kg	0,23
Vibration ISO8662 m/sek ²	<2,5
Ljudtrycksnivå dB(A)	66
Luftgång gänga tum	1/4

[NYHET]**ST-DG1026L Filmaskin, vinkel**

- Avsedd för slipstift, roterande filar och spindelmonterade slipverktyg
- Vinkeln möjliggör högre åtkomlighet och bättre handvinkel
- Svivlande luftanslutning
- Returluft ut genom handtaget
- Greppvänligt pu handtag

**Tekniska data**

Spännhylsa mm	6
Varv/min obelastad	18 000
Luftförbrukning l/min	368
Längd/höjd mm	197
Vikt kg	0,8
Vibration ISO28927 m/sek ²	1,13
Mätosäkerhet m/sek ²	1,5
Ljudtrycksnivå dB(A)	86
Luftgång gänga tum	1/4

SI2005HD Filmaskin, vinkel

- Avsedd för slipstift, roterande filar och spindelmonterade slipverktyg
- HD-modell med kraftigare vinkelväxel än tidigare modell
- Försedd med ett plasthölje som isolerar mot kyla
- Bakutblås
- 3 mm spännhylsa som tillbehör

**Tekniska data**

Spännhylsa mm	6
Varv/min obelastad	20 000
Motoreffekt W	200
Luftförbrukning l/min	410
Längd/höjd mm	161/77
Vikt kg	0,56
Vibration ISO28927 m/sek ²	7,3
Mätosäkerhet m/sek ²	1,2
Ljudtrycksnivå dB(A)	81
Luftingång gänga tum	1/4

Tillbehör

art.nr	
Spännhylsa 6 mm*	330-19
Överfallsmutter*	330-23
Spännhylsa 3 mm	330-26
Ljuddämparslang typ S	106-5

SIAG20E-6L Filmaskin, vinkel

- Avsedd för slipstift, roterande filar och liknande applikationer
- Högkvalitativ spännhylsa med flera spännytor
- Stark motor i förhållande till storlek
- Isolerande handtag
- Ljuddämparslang för bättre arbetsmiljö

**Tekniska data**

Spännhylsa mm	6
Varv/min obelastad	20 000
Motoreffekt W	200
Luftförbrukning l/min	410
Längd/höjd mm	166/106
Vikt kg	0,570
Vibration ISO28927 m/sek ²	2,74
Mätosäkerhet m/sek ²	0,77
Ljudtrycksnivå dB(A)	75,5
Luftingång gänga tum	1/4

SIAG2-C2P Filmaskin, vinkel

- Avsedd för slipstift, roterande filar och liknande applikationer
- Spännhylsan monterad direkt i växeln för högre driftsäkerhet
- Spindellåsning med hjälp av knapptryckning
- Mycket stark motor i förhållande till storlek
- Utblåset för returluften riktat snett framåt

**Tekniska data**

Spännhylsa mm	6
Varv/min obelastad	15 000
Motoreffekt W	240
Luftförbrukning l/min	520
Längd/höjd mm	157/90
Vikt kg	0,650
Vibration ISO8662 m/sek ²	7,97
Mätosäkerhet m/sek ²	1,28
Ljudtrycksnivå dB(A)	84
Luftingång gänga tum	1/4

*Medföljer produkten

ST7435M Filmaskin, vinkel

- Extra låg vinkelväxel för ökad åtkomlighet
- Avsedd för slipstift, roterande filar och spindelmonterade slipverktyg
- Utblåset för returluft riktat snett framåt

**Tekniska data**

Spännhylsa mm	6
Varv/min obelastad	15 000
Luftförbrukning l/min	330
Längd/höjd mm	166/63
Vikt kg	0,75
Vibration ISO8662 m/sek ²	3,32
Ljudtrycksnivå dB(A)	90
Luftingång gänga tum	1/4

TE23 Filmaskin, vinkel

- Avsedd för slipstift, roterande filar & spindelmonterade slipverktyg
- Försedd med ett plasthölje som isolerar mot kyla
- Bakutblås genom ljuddämpare

**Tekniska data**

Spännhylsa mm	6
Varv/min obelastad	18 000
Motoreffekt W	400
Luftförbrukning l/min	400
Vikt kg	0,3
Vibration ISO28927 m/sek ²	1,07
Mätosäkerhet m/sek ²	0,6
Ljudtrycksnivå dB(A)	83
Luftingång gänga tum	1/4

CG25M Filmaskin, pistol, reversibel

- Oljefri motor
- Avsedd för slipstift och roterande filar
- Högkvalitativ spännhylsa med flera spännytor
- Reglage för rotationsriktning
- Låga vibrationer
- Låg ljudnivå

**Tekniska data**

Spännhylsa mm	6
Varv/min obelastad	25 000
Luftförbrukning l/min	280
Längd/höjd mm	148/156/38
Vikt kg	0,69
Ljudtrycksnivå dB(A)	72
Luftingång gänga tum	1/4

S12033 Kapmaskin

- Avsedd för 76 mm kapskivor
- Vridbart sprängskydd

**Tekniska data**

Kapskiva mm	76
Navhål mm	9,5
Varv/min obelastad	20 500
Luftförbrukning l/min	120
Längd mm	196
Vikt kg	1,0
Vibration ISO8662 m/sek ²	<2,5
Vibration ISO28927 m/sek ²	7,5
Mätosäkerhet m/sek ²	2,4
Ljudtrycksnivå dB(A)	89
Luftingång gänga tum	1/4

Tillbehör

Kapskiva 76x1x9.5 Cubitron II

art.nr

PN65452

S20-BSK Kapmaskin

- Levereras med en ljuddämpande och luftavledande slang
- Kort spindel på rotoraxeln
- Vridbart sprängskydd

**Tekniska data**

Kapskiva mm	76
Navhål mm	8
Varv/min obelastad	20 000
Luftförbrukning l/min	540
Längd mm	195
Vikt kg	0,9
Vibration ISO8662 m/sek ²	<2,5
Ljudtrycksnivå dB(A)	75
Luftingång gänga tum	1/4

S20-BSK-L Kapmaskin, lång

- Kraftfull tvåhandsmaskin
- Med lång axel för bästa åtkomlighet
- Avsedd för 76 mm kapskivor med 8 mm hål
- Levereras med en ljuddämpande och luftavledande slang
- Vridbart sprängskydd

**Tekniska data**

Kapskiva mm	76
Navhål mm	8
Varv/min obelastad	20 000
Luftförbrukning l/min	540
Längd mm	245
Vikt kg	1,2
Vibration ISO8662 m/sek ²	<2,5
Ljudtrycksnivå dB(A)	75
Luftingång gänga tum	1/4

SI2501L Vinkelslipmaskin

- Avsedd för 100 mm kapskivor och navrondeller
- Kort enhandsmaskin
- För slipning av svetsfogar, rost etc.
- Snedställt tangentpådrag för bästa grepp
- Returluften 90° åt sidan

**Tekniska data**

Slipskiva mm	100
Navhål mm	16
Varv/min obelastad	13 000
Motoreffekt W	303
Luftförbrukning l/min	81
Längd/höjd mm	191
Vikt kg	1,0
Vibration ISO8662 m/sek ²	5,7
Vibration ISO28927 m/sek ²	4,0
Mätosäkerhet m/sek ²	0,9
Ljudtrycksnivå dB(A)	83
Luftingång gänga tum	1/4

ST7841SL Vinkelslipmaskin långhalsad

- Långhals för svåråtkomliga ställen
- Reversibel för att kunna rikta gnistsprutet
- Spindellåsning för snabbt byte av skiva
- Handtaget isolerar mot kyla
- Bakutblås

**Tekniska data**

Navhål mm	16
Varv/min obelastad	15 000
Vikt kg	1,44
Vibration ISO8662 m/sek ²	5,08
Mätosäkerhet m/sek ²	1,5
Ljudtrycksnivå dB(A)	89,8
Luftingång gänga tum	1/4
Slipskiva mm	100
Luftförbrukning l/min	540
Längd/höjd mm	376

Tillbehör

Kapskiva 100x2x16 Cubitron II	art.nr 65501
-------------------------------	------------------------

SI2515LA Vinkelslipmaskin

- Avsedd för 125 mm kapskivor och navrondeller
- Industrikvalitet
- Spindelgången är M14
- Spindellåsning med knapptryck
- Klarar kapskivor ända ned till 1,0 mm tjocklek
- Flyttbart sidohandtag
- Utsugskåpa finns som tillbehör

**Tekniska data**

Slipskiva mm	125
Navhål mm	22
Varv/min obelastad	12 000
Motoreffekt W	651
Luftförbrukning l/min	84
Längd/höjd mm	230/89
Vikt kg	1,65
Vibration ISO8662 m/sek ²	2,9
Vibration ISO28927 m/sek ²	11,0
Mätosäkerhet m/sek ²	3,6
Ljudtrycksnivå dB(A)	84
Luftingång gänga tum	1/4

Tillbehör

Kåpsats till SI2515LA för fiberrondell	art.nr 3780409390
Kåpsats till SI2515LA för navrondell	3780409391

[NYHET]**ST-GD505L3-L Vinkelslipmaskin**

- Avsedd för kapskivor, nav och lamellrondeller
- Stark - hela 2.3 hp
- Snabbjustering av sprängskyddet
- Spindellåsning för snabba verktygsbyten
- Ergonomiskt, lite vinklat sidohandtag
- Returluften bakåt genom handtaget
- Dubbelt ljuddämpad med sinterfilter

**Tekniska data**

Slipskiva mm	125
Navhål mm	22
Varv/min obelastad	12 000
Motoreffekt W	1710 (2,3HP)
Luftförbrukning l/min	540
Längd/höjd mm	234
Vikt kg	1,8
Vibration ISO28927 m/sek ²	5,2
Mätosäkerhet m/sek ²	1,5
Ljudtrycksnivå dB(A)	79
Luftingång gänga tum	3/8

SIAG5-E3L Vinkelslipmaskin

- Avsedd för kapskivor, nav- och lamellrondeller
- Ergonomiskt sidohandtag som är lite utåtvinklat från verktyget
- Bättre sikt mot arbetsytan p g a husets utformning
- Spindellåsning med knapptryck
- Spindelgänga M14
- Mycket stark
- Utblåset, på verktygets högra sida, är vridbart i 360°
- Långt handtag för bättre balans

**Tekniska data**

Slipskiva mm	125
Navhål mm	22
Varv/min obelastad	12 000
Motoreffekt W	800
Luftförbrukning l/min	880
Längd/höjd mm	285/95
Vikt kg	2,080
Vibration ISO28927 m/sek ²	7,56
Mätosäkerhet m/sek ²	2,49
Ljudtrycksnivå dB(A)	85,5
Luftingång gänga tum	3/8

RA14-125PA4 Vinkelslipmaskin

- Vinkelslipmaskin avsedd för kap-, nav- eller lamellrondeller
- Kraftfullt industriverktyg
- Autobalanserande låssystem för vibrationsfri gång
- Vibrationsabsorberande sidohandtag
- Bakutblås med ljuddämparslang

**Tekniska data**

Slipskiva mm	125
Navhål mm	22
Varv/min obelastad	12 000
Motoreffekt W	1 100
Luftförbrukning l/min	1 130
Längd/höjd mm	261/96
Vikt kg	1,9
Vibration ISO8662 m/sek ²	<2,5
Ljudtrycksnivå dB(A)	75
Luftingång gänga tum	3/8 utv

[NYHET]**ST-GD507L3-L Vinkelslipmaskin**

- Avsedd för kapskivor, nav och lamellrondeller
- Stark - hela 2.3 hp
- Snabbjustering av sprängskyddet
- Spindellåsning för snabba verktygsbyten
- Ergonomiskt, lite vinklat sidohandtag
- Returluften bakåt genom handtaget
- Dubbelt ljuddämpad med sinterfilter

SUMAKE**Tekniska data**

Slipskiva mm	180
Navhål mm	22
Varv/min obelastad	7 600
Motoreffekt W	1710 (2,3HP)
Luftförbrukning l/min	820
Längd/höjd mm	234
Vikt kg	2,0
Vibration ISO28927 m/sek ²	5,2
Mätosäkerhet m/sek ²	1,5
Ljudtrycksnivå dB(A)	79
Luftingång gänga tum	3/8

SIAG7-A4L Vinkelslipmaskin

- Avsedd för kapskivor, nav- och lamellrondeller
- Ergonomiskt sidohandtag som är lite utåtvinklat från verktyget
- Bättre sikt mot arbetsytan pga husets utformning
- Spindellåsning med knapptryck
- Mycket stark
- Utblåset, på verktygets högra sida, är vridbart i 360°
- Långt handtag för bättre balans

**Tekniska data**

Slipskiva mm	180
Navhål mm	22
Varv/min obelastad	7 600
Motoreffekt W	1 000
Luftförbrukning l/min	510
Längd/höjd mm	312/105
Vikt kg	2,880
Vibration ISO28927 m/sek ²	4,32
Mätosäkerhet m/sek ²	1,39
Ljudtrycksnivå dB(A)	84,5
Luftingång gänga tum	3/8

RA8AVH Vinkelslipmaskin

- Vinkelslipmaskin avsedd för kap-, nav- eller lamellrondeller
- Kraftfullt industriverktyg
- Designad för att tåla krävande miljöer
- Vibrationsabsorberande sidohandtag
- Ljuddämpat luftutsläpp framåt

**Tekniska data**

Slipskiva mm	180
Varv/min obelastad	8 500
Motoreffekt W	1 500
Luftförbrukning l/min	1 900
Längd/höjd mm	326
Vikt kg	3,5
Vibration ISO8662 m/sek ²	<2,5
Ljudtrycksnivå dB(A)	79
Luftingång gänga tum	3/4

RA6AVH Vinkelslipmaskin

- Vinkelslipmaskin avsedd för kap-, nav- eller lamellrondeller
- Kraftfullt industriverktyg
- Designad för att tåla krävande miljöer
- Vibrationsabsorberande sidohandtag
- Ljuddämpat luftutsläpp framåt

**Tekniska data**

Slipskiva mm	230
Varv/min obelastad	6 500
Motoreffekt W	1 500
Luftförbrukning l/min	1 900
Längd/höjd mm	326
Vikt kg	3,5
Vibration ISO8662 m/sek ²	<2,5
Ljudtrycksnivå dB(A)	79
Luftingång gänga tum	3/4

SI2201 Rondellslipmaskin

- Rondellslipmaskin avsedd för 3M:s Roloc-system
- Stort utbud av olika slipprodukter
- Roloc-hållare finns i diameter 25, 38, 50 och 75 mm
- Tystgående maskin med låga vibrationer
- Utsugskåpa finns som tillbehör
- Levereras utan stödrondell



Utsugskåpsats se sid xxx

Tekniska data

Stödrondell mm	25–75
Varv/min obelastad	17 000
Höjd mm	144
Vikt kg	0,5
Vibration ISO8662 m/sek ²	<2,5
Vibration ISO28927 m/sek ²	2,2
Mätosäkerhet m/sek ²	0,7
Ljudtrycksnivå dB(A)	82
Luftingång gänga tum	1/4

Tillbehör

Roloc rondellhållare 25 mm	50025
Roloc rondellhållare 38 mm	50038
Roloc rondellhållare 50 mm	50050
Roloc rondellhållare 75 mm	50075
Ljuddämparslangats typ A	106-A
Kåpsats till SI2201	3780400224

art.nr**SI2202 Rondellslipmaskin**

- Rondellslipmaskin avsedd för 3M:s Roloc-system
- Stort utbud av olika slipprodukter
- Roloc-hållare finns i diameter 25, 38, 50 och 75 mm
- Två-fingersavtryckare
- Tystgående maskin med låga vibrationer
- Komposithandtag
- Levereras utan stödrondell

**Tekniska data**

Stödrondell mm	25–75
Varv/min obelastad	14 000
Höjd mm	135
Vikt kg	0,46
Vibration ISO8662 m/sek ²	<2,5
Vibration ISO28927 m/sek ²	2,3
Mätosäkerhet m/sek ²	0,7
Ljudtrycksnivå dB(A)	82
Luftingång gänga tum	1/4

Tillbehör

Roloc rondellhållare 25 mm	50025
Roloc rondellhållare 38 mm	50038
Roloc rondellhållare 50 mm	50050
Roloc rondellhållare 75 mm	50075
Ljuddämparslangats typ A	106-A

art.nr

SI2210L Rondellslipmaskin

- Rondellslipmaskin för fiberrondeller 76–125 mm
- Även lämplig till lamellsliprondeller
- Utsugskåpa finns som tillbehör



Utsugskåpsats se sid xxx

Tekniska data

Stödronde	76–125
Varv/min obelastad	12 000
Motoreffekt W	475
Luftförbrukning l/min	117
Längd mm	153
Vikt kg	1,0
Vibration ISO8662 m/sek ²	<2,5
Vibration ISO28927 m/sek ²	3,8
Mätosäkerhet m/sek ²	1,0
Ljudtrycksnivå dB(A)	91
Luftingång gänga tum	1/4

Tillbehör**art.nr**

Stödtallrik bakelit 122 × 2,5 × 22 mm	1235-0028
Kåpsats till SI2210L	3780409300

ST-C123 Rondellslipmaskin

- Rondellslipmaskin för fiberrondeller 76–127 mm
- Även lämplig till lamellsliprondeller
- Inbyggd luftregulator för varvtalsreglering
- Låg ljudnivå
- Komposithandtag

**Tekniska data**

Stödronde	76-127
Varv/min obelastad	16 000
Luftförbrukning l/min	170
Längd mm	145
Vikt kg	1,3
Vibration ISO28927 m/sek ²	2,82
Mätosäkerhet m/sek ²	1,5
Ljudtrycksnivå dB(A)	78
Luftingång gänga tum	1/4

Tillbehör**art.nr**

Ljuddämparslangats typ B	106-B
--------------------------	-------

ST-P7712G Rondellslipmaskin

- Två-hands rondellslipmaskin 127 mm
- Utrustat med sprängskydd
- Stödronde för fiberrondeller medföljer
- Avsett för fiberrondeller & lamellrondeller
- Returluften kan riktas
- Utblåset är vridbart i 360°

**Tekniska data**

Stödronde	76-127
Varv/min obelastad	10 000
Luftförbrukning l/min	540
Längd mm	244
Vikt kg	1,3
Ljudtrycksnivå dB(A)	79
Luftingång gänga tum	1/4

SI2026 Rondellslipmaskin

- Två-hands rondellslipmaskin 125 mm fiberrondeller
- Stödrondell för fiberrondeller medföljer
- Underläggspad för kardborrepapper som tillbehör
- Utsugskåpa finns som tillbehör



Utsugskåpsats se sid xxx

Tekniska data

Stödrondell mm	125
Varv/min obelastad	5 000
Motoreffekt W	491
Luftförbrukning l/min	132
Längd mm	285
Vikt kg	1,5
Vibration ISO8662 m/sek ²	<2,5
Vibration ISO28927 m/sek ²	3,4
Mätosäkerhet m/sek ²	0,8
Ljudtrycksnivå dB(A)	88
Luftingång gänga tum	1/4

Tillbehör

	art.nr
Stödrondell 125 mm 5/8 UNC*	136-45
Ljuddämparslangsats typ D	106-D
Kåpsats till SI2026	3780402330

[NYHET]**ST-GD505L3-PL Rondellslipmaskin**

- Rondellslipmaskin avsedd för 125mm fiberrondeller
- Stark - hela 2.3 hp
- Spindellåsning för snabba verktygsbyten
- Ergonomiskt lite utvinklat sidohandtag från kroppen
- Returluften bakåt genom handtaget
- Dubbelt ljuddämpad med sinterfilter

**Tekniska data**

Stödrondell mm	125
Varv/min obelastad	12 000
Motoreffekt W	1710 (2,3HP)
Luftförbrukning l/min	540
Längd mm	234
Vikt kg	1,8
Vibration ISO28927 m/sek ²	5,2
Mätosäkerhet m/sek ²	1,5
Ljudtrycksnivå dB(A)	79
Luftingång gänga tum	3/8

SI2351 Rondellslipmaskin

- Rondellslipmaskin för 180 mm fiberrondeller
- Stödrondell för fiberrondeller medföljer
- Underläggspad 150 mm kardborrepapper som tillbehör
- Tvåhandsmodell
- Utsugskåpa finns som tillbehör



Utsugskåpsats se sid xxx

Tekniska data

Stödrondell mm	180
Varv/min obelastad	4 500
Motoreffekt W	458
Luftförbrukning l/min	123
Längd mm	358
Vikt kg	2,1
Vibration ISO8662 m/sek ²	<2,5
Vibration ISO28927 m/sek ²	4,9
Mätosäkerhet m/sek ²	0,9
Ljudtrycksnivå dB(A)	85
Luftingång gänga tum	1/4

Tillbehör

	art.nr
Stödrondell 180 mm 5/8 UNC*	820-52
Ljuddämparslangsats typ B	106-B
Kåpsats till SI2351	3780401760

[NYHET]**ST-GD507L3-PL Rondellslipmaskin**

- Rondellslipmaskin avsedd för 180mm fiberrondeller
- Stark - hela 2.3 hp
- Spindelläsning för snabba verktygsbyten
- Ergonomiskt lite utvinklat sidohandtag från kroppen
- Returluften bakåt genom handtaget
- Dubbelt ljuddämpad med sinterfilter

**Tekniska data**

Stödrondell mm	180
Varv/min obelastad	8 500
Motoreffekt W	1710 (2,3HP)
Luftförbrukning l/min	820
Längd mm	291
Vikt kg	1,6
Vibration ISO28927 m/sek ²	3,3
Mätosäkerhet m/sek ²	1,5
Ljudtrycksnivå dB(A)	78
Luftingång gänga tum	3/8

RA5 Rondellslipmaskin

- Rondellslipmaskin avsedd för fiber- och lamellrondeller
- Kraftfullt industriverktyg
- Sidohandtaget kan monteras på höger och vänster sida
- Låg höjd för bättre åtkomlighet
- Oljecirkulationssystem för längre livslängd
- Ljuddämpat luftutsläpp framåt

**Tekniska data**

Stödrondell mm	178–230
Varv/min obelastad	5 500
Motoreffekt W	820
Luftförbrukning l/min	920
Vikt kg	2,75
Vibration ISO8662 m/sek ²	<2,5
Ljudtrycksnivå dB(A)	69
Luftingång gänga tum	1/4

RA2 Rondellslipmaskin

- Rondellslipmaskin avsedd för fiber- och lamellrondeller
- Fungerar utmärkt som polermaskin
- Varvtalsreglerad
- Kraftfullt industriverktyg
- Sidohandtaget kan monteras på höger och vänster sida
- Låg höjd för bättre åtkomlighet
- Oljecirkulationssystem för längre livslängd
- Ljuddämpat luftutsläpp framåt

**Tekniska data**

Stödrondell mm	178–230
Varv/min obelastad	2 700
Motoreffekt W	820
Luftförbrukning l/min	920
Längd mm	279
Vikt kg	2,75
Vibration ISO8662 m/sek ²	<2,5
Ljudtrycksnivå dB(A)	68
Luftingång gänga tum	1/4

GARANTERAT SNABB SERVICE – MAX 48 TIMMAR



* Servicegarantin gäller utvalda verktyg.

1

SERVICE MED GARANTI

Det är förstås avgörande för lönsamheten att dina viktigaste verktyg får snabb service när det behövs. Därför har vi en 48-timmars servicegaranti för våra populäraste verktyg i olika segment. Räknat från när vi får verktyget ska det aldrig ta längre än 48 timmar – oftast går det fortare – innan verktyget är fixat och på väg tillbaka till kunden. Det garanterar vi.



2

STARTEN GÅR

Vår 48H-garanti omfattar de populäraste och viktigaste verktygen. Klockan går igång när vi får verktyget.



3

TILLBAKA TILL DIG

Inom 48 timmar lagar vi verktyget och/eller byter sliddelar. Ofta går det fortare än så, i mer än hälften av fallen skickas det lagade verktyget tillbaka samma dag.



99064 Lyktglaspolering Shinano och 3M, komplett kit

- Komplet utrustning för polering av lyktglas av plast
- Innehåller både slip- och polermaskin, SI2110 och SI2224
- Innehåller polerkuddar och sliprondeller från 3M
- Innehåller också bruksanvisning, steg för steg

**Sortimentslådans innehåll**

3M slippapper Ø 76 mm P600, art nr 30371	50
3M distansplatta Ø 76 mm, art nr 05771	1
3M Sliprondell Ø 75 mm P1000, art nr 50413	15
3M sliprondell Ø 75 mm P3000, art nr 50415	15
3M Perfect-it Fast Cut Plus Extreme, art nr 51815	1
3M rubbingrondell Ø 75 mm grön, art nr 50499	2
3M rubbingrondell Ø 75 mm gul, art nr 50536	2
3M Perfect-it extra fin rubbing, art nr 80349	1
SHINANO slipmaskin, art nr SI2110	1
SHINANO polermaskin, art nr SI2224	1
Verktygsväska	1

99047 Lackreparationslåda Shinano, Rupes och 3M

- Avsedd i första hand för lackeringsverkstäder
- Utrustning för borttagning av lackdefekter och rinningar
- Innehåller både slip- och polermaskin, LD30 och SI2221
- Innehåller polerkuddar, slipfilm och torkdukar från 3M

**Sortimentslådans innehåll**

3M slipfilm Ø 32 mm 9 mikron, art nr 00127	100
3M rubbingrondell Ø 83 mm orange väfflad, art nr 02648	6
3M polerrondell Ø 75 mm svart väfflad, art nr 05726	6
3M high performance torkduk 32 x 36 mm blå, art nr 2010BE	1
3M high performance torkduk 32 x 36 mm grön, art nr 2010GN	1
3M high performance torkduk 32 x 36 mm gul, art nr 2010YW	1
3M Perfect-it Fast Cut XL, art nr 51052	1
3M Perfect-it III Extra Fin polermedel 1 liter, art nr 80349	1
RUPES slipmaskin, art nr LD30	1
SHINANO polermaskin, art nr SI2221	1
Verktygsväska	1

LHR75/KITSR Polerlåda spot repair

- Rupes populära BIGFoot system
- Komplet utrustning för borttagning av lackdefekter
- Innehåller polermaskin LHR75 och slipmaskin LD30
- Innehåller polervätskor, polerkuddar och torkdukar

**Sortimentslådans innehåll**

LHR75 Polermaskin	1
LD30 Minislipmaskin, oscillerande	1
9.BFZEPHIR25 Polermedel Grov	1
9.BFKERAMIK25 Polermedel Ultra Fin	1
9.BF70H Polersvamp Blå	2
9.BF70M Polersvamp Gul	2
9.BF9010/4 Microfiberduk 4-pack	1
Rupes Väska	1

840 Fingerslipmaskin

- Oscillerande fingerslipmaskin
- Typisk för lackeringsverkstaden
- Möjliggör slipning i mycket trånga utrymmen
- Två olika pads medföljer, nr A & B
- Stort utbud av olika pads som tillbehör
- Enkel varvtalsreglering

**Tekniska data**

Slipplatta mm	40x85
Varv/min obelastad	10 000
Luftförbrukning l/min	280
Längd/höjd mm	218/81
Vikt kg	0,73
Vibration ISO8662 m/sek ²	3,2
Ljudtrycksnivå dB(A)	76
Luftingång gänga tum	1/4

Tillbehör

	art.nr
Pad A Standard*	840-23-1
Pad B Standard*	840-23-2
Pad C Djup oval	840-23-3
Pad D kilformad	840-23-4
Pad E rak platt	840-23-5
Pad, skrapa i tunnplåt	840XA
Pad, skrapa i tunnplåt	840XB

LD30 Minislipmaskin oscillerande

- Slipmaskin med en oscillerande ej roterande rörelse
- Avsedd för att slipa bort små lackdefekter
- Lämpligt slipmaterial är P3000 och 9 mikron
- Levereras med både självhäftande- och kardborrepad
- Vridbart bakutblås och svivlande luftanslutning
- Levereras med en separat luftregulator
- Distansplatta ingår

**Tekniska data**

Stödronde mm	30
Orbit mm	1,5
Varv/min obelastad	7 500
Luftförbrukning l/min	130
Vikt kg	0,65
Vibration ISO8662 m/sek ²	<2,5
Ljudtrycksnivå dB(A)	89
Luftingång gänga tum	1/4

Tillbehör

	art.nr
Stödronde LD30, klister*	9P06.060
Stödronde LD30, kardborre*	9P06.061
Distansplatta 30 mm*	9P06.062
Finesse-it slipfilm 268L 9 micron	00127
Finesse-it våtslip P1200	13445

LD32N Minislipmaskin oscillerande

- Slipmaskin med en oscillerande ej roterande rörelse
- Avsedd för att slipa bort små lackdefekter
- Lämpligt slipmaterial är P3000 och 9 mikron
- Levereras med både självhäftande- och kardborrepad
- Utrustad med dubbla ljuddämpare
- Vridbart bakutblås och svivlande luftanslutning
- Distansplatta ingår

**Tekniska data**

Stödronde mm	30
Orbit mm	1,5
Varv/min obelastad	11 000
Luftförbrukning l/min	480
Vikt kg	0,65
Vibration ISO8662 m/sek ²	<2,5
Luftingång gänga tum	1/4

Tillbehör

	art.nr
Stödronde LD30, klister*	9P06.060
Stödronde LD30, kardborre*	9P06.061
Distansplatta 30 mm*	9P06.062

SI2107A Slip- och polermaskin, excenterroterande

- Excenterroterande slip- och polermaskin
- Avsedd för finslipning, putsning och polering på små ytor
- Utmärkt för justering av lackskador
- 48 mm kardborrepad som standard
- Levereras med slippapper, polersvamp och polerhätta

**Tekniska data**

Stödronnell mm	48
Orbit mm	3
Varv/min obelastad	8 500
Luftförbrukning l/min	36
Motoreffekt W	127
Längd/höjd mm	170/84
Vikt kg	0,55
Vibration ISO8662 m/sek ²	<2,5
Vibration ISO28927 m/sek ²	3,8
Mätosäkerhet m/sek ²	0,9
Ljudtrycksnivå dB(A)	85
Luftingång gänga tum	1/4

Tillbehör

	art.nr
Stödronnell 48 mm*	262-21MD
Polersvamp 60 kardborre*	OSB-60
Polerhätta 60 mm*	OWB-60
Ljuddämparslangsats typ S	106-S

TA50 Slipmaskin excenterroterande

- Excenterroterande slipmaskin
- Avsedd för finslipning på små ytor
- Utmärkt för justering av lackskador
- 50 mm kardborrepad som standard
- Levereras med ljuddämparslang

**Tekniska data**

Stödronnell mm	50
Orbit mm	3
Varv/min obelastad	15 000
Vikt kg	0,65
Vibration ISO8662 m/sek ²	<2,5
Luftingång gänga tum	1/4

Tillbehör

	art.nr
Stödronnell 50mm TA50*	9P01.046

SI2221 Slip- och polermaskin, roterande

- Roterande slip- och polermaskin
- Avsedd för finslipning, putsning och polering på små ytor
- Lämplig för utpolering av lackskarvar på t ex C-stolpen
- 70 mm kardborrepad som standard
- Levereras med en separat luftregulator

**Tekniska data**

Stödronnell mm	70
Varv/min obelastad	4 500
Luftförbrukning l/min	75
Motoreffekt W	203
Längd/höjd mm	111/147
Vikt kg	0,64
Vibration ISO8662 m/sek ²	<2,5
Vibration ISO28927 m/sek ²	1,4
Mätosäkerhet m/sek ²	0,6
Ljudtrycksnivå dB(A)	83
Luftingång gänga tum	1/4

Tillbehör

	art.nr
Stödronnell 70 mm*	119-100
Polersvamp 80 mm kardborre*	119-101
Polerhätta 80 mm*	119-102
Ljuddämparslangsats typ A	106-A

*Medföljer produkten

SI2224 Slip- och polermaskin, roterande

- Roterande slip- och polermaskin
- Avsedd för finslipning, putsning och polering på små ytor
- Lämplig för utpolering av lackskarvar på t ex C-stolpen
- 70 mm kardborrepad som standard
- Komposithandtag och tvåfingersavtryckare

**Tekniska data**

Stödrondell mm	70
Varv/min obelastad	5 000
Luftförbrukning l/min	75
Motoreffekt W	270
Längd/höjd mm	143/135
Vikt kg	0,6
Vibration ISO8662 m/sek ²	<2,5
Vibration ISO28927 m/sek ²	1,6
Mätosäkerhet m/sek ²	0,6
Ljudtrycksnivå dB(A)	83
Luftingång gänga tum	1/4

Tillbehör

	art.nr
Stödrondell 70 mm*	119-100
Polersvamp 80 mm kardborre	119-101
Polerhätta 80 mm	119-102
Ljuddämparslangats typ A	106-A

SI2110 Slipmaskin excenterroterande

- Excenterroterande slipmaskin
- Speciellt designad för "spot repair" teknologin
- 70 mm kardborrepad som standard
- 48 mm kardborrepad som tillbehör
- Komposithandtag och tvåfingers avtryckare

**Tekniska data**

Stödrondell mm	70
Orbit mm	3
Varv/min obelastad	14 000
Luftförbrukning l/min	75
Längd/höjd mm	130/135
Vikt kg	0,52
Vibration ISO8662 m/sek ²	<2,5
Vibration ISO28927 m/sek ²	9,5
Mätosäkerhet m/sek ²	2,1
Ljudtrycksnivå dB(A)	82
Luftingång gänga tum	1/4

Tillbehör

	art.nr
Stödrondell 70 mm*	119-100
Stödrondell 48 mm	262-21MD
Ljuddämparslangats typ A	106-A

ST-C121 Slip- och polermaskin, roterande

- Roterande slip- och polermaskin
- Avsedd för finslipning, putsning och polering på små ytor
- Lämplig för utpolering av lackskarvar på t ex C-stolpen
- Inbyggd luftregulator för varvtalsreglering
- 76 mm kardborrepad som standard

**Tekniska data**

Stödrondell mm	76
Varv/min obelastad	2 100
Luftförbrukning l/min	170
Längd/höjd mm	135
Vikt kg	0,72
Luftingång gänga tum	1/4

Tillbehör

	art.nr
Stödrondell 75 mm*	P-A30NC
Ljuddämparslangats typ B	106-B

RA75 Slipmaskin excenterroterande

- Speciellt designad för "spot repair"-teknologin
- Excenterroterande slipmaskin
- Bra balans och ergonomi
- Maximal kontroll och perfekt känsla

**Tekniska data**

Stödronde mm	75
Orbit mm	3
Varv/min obelastad	0–11000
Luftförbrukning l/min	380
Vikt kg	0,68
Vibration ISO28927 m/sek ²	1,6
Mätosäkerhet m/sek ²	0,5
Ljudtrycksnivå dB(A)	75
Luftingång gänga tum	1/4

Tillbehör

	art.nr
Stödronde 75 mm LHR75*	990.003
Distansplatta 76×10 mm	05771

RA75A Slipmaskin excenterroterande DF

- Speciellt designad för "spot repair"-teknologin
- Excenterroterande slipmaskin
- Stos för anslutning till sugkälla
- Kardborrepad 3-hålad
- Bra balans och ergonomi
- Maximal kontroll och perfekt känsla

**Tekniska data**

Stödronde mm	75
Orbit mm	3
Varv/min obelastad	0–11000
Luftförbrukning l/min	380
Vikt kg	0,68
Vibration ISO28927 m/sek ²	1,6
Mätosäkerhet m/sek ²	0,5
Ljudtrycksnivå dB(A)	75
Luftingång gänga tum	1/4

Tillbehör

	art.nr
Stödronde 75 mm DF*	990.012
Distansplatta 76×10 mm	05771

OSC-P60H Slipmaskin excenterroterande DF

- Enhandsmaskin med bra ergonomi
- Gedigen konstruktion
- Lättåtkomlig varvtalsregulator
- Generösa dammkanaler i stödplatta och svivel
- Strukturerat gummi för stabilt grepp
- Svivlande 25 mm sugslanganslutning

**Tekniska data**

Stödronde mm	150
Orbit mm	5
Varv/min obelastad	12 000
Luftförbrukning l/min	430
Längd/höjd mm	160
Vibration ISO28927 m/sek ²	2,44
Mätosäkerhet m/sek ²	1,5
Ljudtrycksnivå dB(A)	83
Luftingång gänga tum	1/4

Tillbehör

	art.nr
Pad kardborre 150mm 5/16 sanding pad*	P-G664VC

*Medföljer produkten

TYST, STARK OCH BALANSERAD – VILKEN KOMBO!

1

I BALANS FÖR LÅNGA JOBB

I Skorpio III är alla inre delar perfekt balanserade. Och tack vare det får du en slipmaskin med mycket låga vibrationer, helt idealisk till tidskrävande jobb. Hur bra är inte det?



2

EN MOTOR UTÖVER DET VANLIGA

Skorpions högpresterande motor (i sintrat stål) ger bästa kraften i förhållande till vikt, med lägre luftförbrukning. Fler fördelar? Vad sägs om minimalt verktygs ljud, låg vibrationsnivå, högre kraftöverföring, enklare underhåll och längre livslängd?

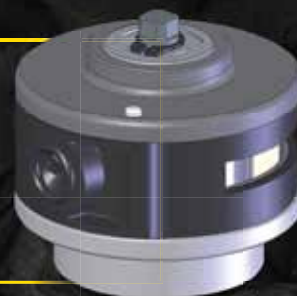

3

TVÅ KULLAGER ÄR BÄTTRE ÄN EN

Det nya kullagret med dubbla rader kulor – designat av Rupes utvecklingsteam – har längre livslängd, bättre stabilitet och lägre vibrationer. Sånt gillar vi!



4

TRYGGT MED ANTISPINNING

Gummikåpan förhindrar fritt rotationsläge och minskar på så sätt risken för skador på slipytan. I och med att kåpan ligger tätt mot slipplattan skiljs dammet dessutom bort ännu mer effektivt.



RH353A Slipmaskin excenterroterande DF



- Lämplig för finslipning
- Patenterat pådrag avlastar handleden
- Inbyggd steglös varvtalsregulator
- Effektiv ljuddämpning utan effektförlust
- Antispinning för att undvika oönskade repor på ytan
- Ny högeffektiv motor med stälrotor
- Mindre vibrationer & ökat vridmoment
- Stos för anslutning till sugkälla
- Multihålad kardborrepad slimline 150 mm



RUPES

Tekniska data

Stödronde mm	150
Orbit mm	3
Varv/min obelastad	0-11000
Luftförbrukning l/min	340
Vikt kg	0,8
Vibration ISO28927 m/sek ²	2,8
Mätosäkerhet m/sek ²	0,5
Ljudtrycksnivå dB(A)	72
Luftingång gänga tum	1/4

Tillbehör

Stödronde 150 mm*	art.nr 981.500
-------------------	-------------------

RH356A Slipmaskin excenterroterande DF



- Lämplig för allround slipning
- Patenterat pådrag avlastar handleden
- Inbyggd steglös varvtalsregulator
- Effektiv ljuddämpning utan effektförlust
- Antispinning för att undvika oönskade repor på ytan
- Ny högeffektiv motor med stälrotor
- Mindre vibrationer & ökat vridmoment
- Stos för anslutning till sugkälla
- Multihålad kardborrepad slimline 150 mm



RUPES

Tekniska data

Stödronde mm	150
Orbit mm	6
Varv/min obelastad	0-11000
Luftförbrukning l/min	340
Vikt kg	0,8
Vibration ISO28927 m/sek ²	3,0
Mätosäkerhet m/sek ²	0,3
Ljudtrycksnivå dB(A)	74
Luftingång gänga tum	1/4

Tillbehör

Stödronde 150 mm*	art.nr 981.500
-------------------	-------------------

RH359A Slipmaskin excenterroterande DF



- Lämplig för grovslipning
- Patenterat pådrag avlastar handleden
- Inbyggd steglös varvtalsregulator
- Effektiv ljuddämpning utan effektförlust
- Antispinning för att undvika oönskade repor på ytan
- Ny högeffektiv motor med stälrotor
- Mindre vibrationer & ökat vridmoment
- Stos för anslutning till sugkälla
- Multihålad kardborrepad slimline 150 mm



RUPES

Tekniska data

Stödronde mm	150
Orbit mm	9
Varv/min obelastad	0-11000
Luftförbrukning l/min	340
Vikt kg	0,8
Vibration ISO28927 m/sek ²	3,2
Mätosäkerhet m/sek ²	0,35
Ljudtrycksnivå dB(A)	75
Luftingång gänga tum	1/4

Tillbehör

Stödronde 150 mm*	art.nr 981.500
-------------------	-------------------

*Medföljer produkten

TA151 Slipmaskin excenterroterande DF

- Tvåhandsgrepp
- Tangentpådrag
- Excenterroterande
- Antispinnsystem
- Multihålad kardborrepad 150 mm

**Tekniska data**

Stödronnell mm	150
Orbit mm	5
Varv/min obelastad	7000–11000
Luftförbrukning l/min	360
Vikt kg	1,5
Vibration ISO28927 m/sek ²	3,5
Mätosäkerhet m/sek ²	0,8
Ljudtrycksnivå dB(A)	80
Luftingång gänga tum	1/4

SI3100M Slipmaskin excenterroterande

- Excenterroterande slipmaskin
- Tvåhandsmaskin för slipning av de flesta material
- O-hålad kardborrepad som standard

**Tekniska data**

Stödronnell mm	150
Orbit mm	7
Varv/min obelastad	8 000
Luftförbrukning l/min	69
Längd/höjd mm	261/131
Vikt kg	1,82
Vibration ISO8662 m/sek ²	5,3
Vibration ISO28927 m/sek ²	10,2
Mätosäkerhet m/sek ²	1,5
Ljudtrycksnivå dB(A)	75
Luftingång gänga tum	1/4

Tillbehör**art.nr**

Stödronnell 150 mm	17130
Distansplatta 150×5 mm	51126
Distansplatta 150×10 mm	51127

[NYHET]**TA6A Slipmaskin random orbital sander**

- Nyhet 2019
- Oscillerande slipmaskin
- Otroligt välbyggd, industriktvalitet
- Triple action, högt vridmoment, oscillerar och roterar.
- Mycket effektiv damm evakuering.

**Tekniska data**

Stödronnell mm	150
Slipplatta mm	150
Orbit mm	6
Varv/min obelastad	0-7500
Luftförbrukning l/min	400
Vikt kg	1,2
Vibration ISO28927 m/sek ²	3,0
Mätosäkerhet m/sek ²	0,30
Ljudtrycksnivå dB(A)	75
Luftingång gänga tum	1/4

Tillbehör**art.nr**

Stödronnell 150 mm*	981.500
---------------------	---------

TA562AN Slipmaskin excenterroterande DF

- 200 mm excenterroterande slipmaskin
- Stos för anslutning till sugkälla
- Bra avverkningskapacitet tack vare 5 mm orbit
- Låg vibrationsnivå tack vare optimal balans
- Lämplig för slipning över stora ytor
- Reglerbart vakuuum
- Antispinnssystem
- 8-hålad kardborrepad som standard

**Tekniska data**

Stödrondell mm	200
Orbit mm	5,2
Varv/min obelastad	4000-10000
Luftförbrukning l/min	400
Vikt kg	2,0
Vibration ISO8662 m/sek ²	<2,5
Vibration ISO28927 m/sek ²	4,3
Mätosäkerhet m/sek ²	1,0
Ljudtrycksnivå dB(A)	75
Luftingång gänga tum	1/4

Tillbehör

Stödrondell 200 mm AK, EK & TA*	art.nr 912.279
---------------------------------	-------------------

AK150A Slipmaskin rotoexcenter DF

- Avverkningsmaskin, rotoexcenterslip
- Inbyggd luftregulator
- Stos för anslutning till sugkälla
- 5 mm orbit
- Kraftfull maskin för t ex bilskadeverkstaden eller industri
- Hög avverkning med bra finish
- 15-hålad kardborrepad som standard

**Tekniska data**

Stödrondell mm	150
Orbit mm	5
Varv/min obelastad	250-700
Slag/min	3080-8400
Luftförbrukning l/min	400
Vikt kg	1,7
Vibration ISO28927 m/sek ²	3,5
Mätosäkerhet m/sek ²	0,85
Ljudtrycksnivå dB(A)	83
Luftingång gänga tum	1/4

Tillbehör

Stödrondell 150 mm AK & EK*	art.nr 981.100
-----------------------------	-------------------

AK200A Slipmaskin rotoexcenter DF

- Avverkningsmaskin, rotoexcenterslip
- Inbyggd luftregulator
- Stos för anslutning till sugkälla
- 6 mm orbit
- Kraftfull 200 mm maskin för t ex industri
- Lämplig för slipning över stora ytor
- Hög avverkning med bra finish
- 8-hålad kardborrepad som standard

**Tekniska data**

Stödrondell mm	200
Orbit mm	6
Varv/min obelastad	350-900
Slag/min	4900-11200
Luftförbrukning l/min	400
Vikt kg	2
Vibration ISO8662 m/sek ²	3,8
Mätosäkerhet m/sek ²	1,0
Ljudtrycksnivå dB(A)	83
Luftingång gänga tum	1/4

Tillbehör

Stödrondell 200 mm AK, EK & TA*	art.nr 912.279
---------------------------------	-------------------

RS21A Slipmaskin oscillerande DF, Delta

- Oscillerande slipmaskin
- Slippad Delta
- Smidig enhandsmaskin
- Luftregulator
- Hålad kardborrepad som standard

**Tekniska data**

Slipplatta mm	Delta (80 × 130)
Orbit mm	3
Varv/min obelastad	0–11000
Vikt kg	0,85
Vibration ISO8662 m/sek ²	<2,5
Ljudtrycksnivå dB(A)	75
Luftgång gänga tum	1/4

Tillbehör**art.nr**

Slipplatta Delta RS21*	985.002MH
Slipfilm HQ400 Delta P80	9.45102/25
Slipfilm HQ400 Delta P120	9.45104/25
Slipfilm HQ400 Delta P180	9.45106/25
Slipfilm HQ400 Delta P280	9.45108/25
Slipfilm HQ400 Delta P320	9.45109/25

RE21ALN Slipmaskin 70×198 oscillerande DF

- Extremt välbalanserad slipmaskin
- Designad för hög slipeffekt och för en optimal finish
- Utrustad med multihålad pad för optimal sugeffekt
- Stos för anslutning till sugkälla
- Varvtalsreglering
- Kompakt kropp och handtag
- Utmärkt utsugskapacitet

**Tekniska data**

Slipplatta mm	70 × 198
Orbit mm	3
Varv/min obelastad	0–11000
Vikt kg	0,85
Vibration ISO8662 m/sek ²	<2,5
Ljudtrycksnivå dB(A)	76
Luftgång gänga tum	1/4

Tillbehör**art.nr**

Slipplatta 70x198 RE*	988.001MH
Soft distansplatta Purple Multihole	05175

SO210AP Slipmaskin 115×225 oscillerande DF

- Oscillerande slipmaskin
- Stos för anslutning till sugkälla
- Kraftfull tvåhandsmaskin
- Hög avverkningskapacitet
- Utmärkt finish tack vare 3 mm orbit
- Kardborrepad som standard
- Klämmor för montering av slippapper utan kardborre

**Tekniska data**

Slipplatta mm	115 × 225
Orbit mm	3
Varv/min obelastad	3500–9500
Vikt kg	2,4
Vibration ISO8662 m/sek ²	<2,5
Ljudtrycksnivå dB(A)	75
Luftgång gänga tum	1/4

Tillbehör**art.nr**

Slipplatta 115x225 SO*	983.005
------------------------	---------

SLP41A Slipmaskin 70x400 oscillerande DF

- Oscillerande slipmaskin
- Stos för anslutning till sugkälla
- Reglerbart vakuüm
- Kraftfull tvåhandsmaskin med mycket bra ergonomi
- Hög avverkningskapacitet och låga vibrationer
- Multihålad kardborrepad som standard



RUPES

Tekniska data

Slipplatta mm	70 × 400
Orbit mm	4,8
Varv/min obelastad	4000–8000
Vikt kg	2,4
Vibration ISO8662 m/sek ²	<2,5
Vibration ISO28927 m/sek ²	5,5
Mätosäkerhet m/sek ²	1,5
Ljudtrycksnivå dB(A)	76
Luftingång gänga tum	1/4

Tillbehör

Slipplatta 70x400 SL/SLP*	art.nr 619.153MH
---------------------------	----------------------------

SI3003BM Slipmaskin 75x100 oscillerande

- Oscillerande slipmaskin
- 4 mm orbit, slippad 75x100 mm
- Smidig enhandsmaskin
- 0-hålad kardborrepad som standard
- 0-hålad klisterpad som tillbehör



Tekniska data

Slipplatta mm	75x100
Orbit mm	4
Varv/min obelastad	8 000
Längd/höjd mm	158/100
Vikt kg	1,05
Vibration ISO8662 m/sek ²	6,9
Mätosäkerhet m/sek ²	1,1
Ljudtrycksnivå dB(A)	75
Luftingång gänga tum	1/4

Tillbehör

Slipplatta 75x100 kardborre*	art.nr M-3003
Slipplatta 75x100 klister	P-3003

SI3007M Slipmaskin 95x175 oscillerande

- Oscillerande slipmaskin
- 5 mm orbit, slippad 95 × 175 mm
- Kraftfull enhandsmaskin
- Ohålad kardborrepad som standard
- Klämmor för montering av slippapper utan kardborre



Tekniska data

Slipplatta mm	95 × 175
Orbit mm	5
Varv/min obelastad	7 500
Längd/höjd mm	182/125
Vikt kg	1,82
Vibration ISO8662 m/sek ²	<2,5
Vibration ISO28927 m/sek ²	7,5
Mätosäkerhet m/sek ²	1,2
Ljudtrycksnivå dB(A)	86
Luftingång gänga tum	1/4

Tillbehör

Slipplatta 95x175 kardborre*	art.nr M-3007
------------------------------	-------------------------

*Medföljer produkten

ST-C121 Slip- och polermaskin, roterande

- Roterande slip- och polermaskin
- Avsedd för finslipning, putsning och polering på små ytor
- Lämplig för utpolering av lackskarvar på t ex C-stolpen
- Inbyggd luftregulator för varvtalsreglering
- 76 mm kardborrepad som standard

**Tekniska data**

Stödrondell mm	76
Varv/min obelastad	2 100
Luftförbrukning l/min	170
Längd/höjd mm	135
Vikt kg	0,72
Luftingång gänga tum	1/4

Tillbehör

Stödrondell 75 mm*	art.nr P-A30NC
Ljuddämparslangsats typ B	106-B

SI2221 Slip- och polermaskin, roterande

- Roterande slip- och polermaskin
- Avsedd för finslipning, putsning och polering på små ytor
- Lämplig för utpolering av lackskarvar på t ex C-stolpen
- 70 mm kardborrepad som standard
- Levereras med en separat luftregulator

**Tekniska data**

Stödrondell mm	70
Varv/min obelastad	4 500
Luftförbrukning l/min	75
Motoreffekt W	203
Längd/höjd mm	111/147
Vikt kg	0,64
Vibration ISO8662 m/sek ²	<2,5
Vibration ISO28927 m/sek ²	1,4
Mätosäkerhet m/sek ²	0,6
Ljudtrycksnivå dB(A)	83
Luftingång gänga tum	1/4

Tillbehör

Stödrondell 70 mm*	art.nr 119-100
Polersvamp 80 mm kardborre*	119-101
Polerhätta 80 mm*	119-102
Ljuddämparslangsats typ A	106-A

SI2224 Slip- och polermaskin, roterande

- Roterande slip- och polermaskin
- Avsedd för finslipning, putsning och polering på små ytor
- Lämplig för utpolering av lackskarvar på t ex C-stolpen
- 70 mm kardborrepad som standard
- Komposithandtag och tvåfingersavtryckare

**Tekniska data**

Stödrondell mm	70
Varv/min obelastad	5 000
Luftförbrukning l/min	75
Motoreffekt W	270
Längd/höjd mm	143/135
Vikt kg	0,6
Vibration ISO8662 m/sek ²	<2,5
Vibration ISO28927 m/sek ²	1,6
Mätosäkerhet m/sek ²	0,6
Ljudtrycksnivå dB(A)	83
Luftingång gänga tum	1/4

Tillbehör

Stödrondell 70 mm*	art.nr 119-100
Polersvamp 80 mm kardborre	119-101
Polerhätta 80 mm	119-102
Ljuddämparslangsats typ A	106-A

SI2107A Slip- och polermaskin, excenterroterande

- Excenterroterande slip- och polermaskin
- Avsedd för finslipning, putsning och polering på små ytor
- Utmärkt för justering av lackskador
- 48 mm kardborrepad som standard
- Levereras med slippapper, polersvamp och polerhätta

**Tekniska data**

Stödrondell mm	48
Orbit mm	3
Varv/min obelastad	8 500
Luftförbrukning l/min	36
Motoreffekt W	127
Längd/höjd mm	170/84
Vikt kg	0,55
Vibration ISO8662 m/sek ²	<2,5
Vibration ISO28927 m/sek ²	3,8
Mätosäkerhet m/sek ²	0,9
Ljudtrycksnivå dB(A)	85
Luftingång gänga tum	1/4

Tillbehör

	art.nr
Stödrondell 48 mm*	262-21MD
Polersvamp 60 kardborre*	OSB-60
Polerhätta 60 mm*	OWB-60
Ljuddämparslangsats typ S	106-S

SI2009 Polermaskin roterande

- Utmärkt vid polering av lackskador
- Utpolering av lackskarvar
- Kompakt kropp för att reducera vikten
- Levereras med sidohandtag
- 70 mm kardborrepad som standard
- Polersvamp & polerhätta ingår
- Separat luftregulator som tillbehör

**Tekniska data**

Stödrondell mm	70
Varv/min obelastad	2 600
Luftförbrukning l/min	75
Längd/höjd mm	180/76
Vikt kg	0,68
Vibration ISO8662 m/sek ²	<2,5
Vibration ISO28927 m/sek ²	1,1
Mätosäkerhet m/sek ²	0,6
Ljudtrycksnivå dB(A)	77
Luftingång gänga tum	1/4

Tillbehör

	art.nr
Stödrondell 70 mm*	1031-100
Polersvamp 80 mm kardborre*	119-101
Polerhätta 80 mm*	119-102
Luftregulator	9P03.060
Ljuddämparslangsats typ A	106-A

LHR75 Polermaskin excenterroterande

- 15 mm orbit
- Mycket hög finish utan hologram
- Lämplig vid polering i samband med "spot repair"
- Returluften leds genom handtaget
- Ventilerad stödrondell för att hålla ned temperaturen
- 75 mm kardborrepad som standard

**Tekniska data**

Stödrondell mm	75
Orbit mm	15
Varv/min obelastad	0-11000
Luftförbrukning l/min	320
Vikt kg	0,65
Vibration ISO8662 m/sek ²	<2,5
Ljudtrycksnivå dB(A)	77
Luftingång gänga tum	1/4

Tillbehör

	art.nr
Stödrondell 75 mm LHR*	990.007
Polersvamp blå 4-pack	9.BF100H/4
Polersvamp grön 4-pack	9.BF100J/4
Polersvamp gul 4-pack	9.BF100M/4
Polersvamp vit 4-pack	9.BF100S/4

*Medföljer produkten

[NYHET]**LTA75 Polermaskin excenteroterande**

- Polermaskinernas Rolls Royce
- Nedväxlad för rätt varvtal samt styrka (triple action)
- Nyutvecklad högeffektiv ljuddämpare utan kraftförluster
- Beprövad motor som är stark samt har låg luftförbrukning Polermaskinernas Rolls Royce.
- Nedväxlad för rätt varvtal samt styrka (triple action).
- Nyutvecklad högeffektiv ljuddämpare utan kraftförluster.
- Beprövad motor som är stark samt har låg luftförbrukning.

**RUPES****Tekniska data**

Stödrondell mm	75
Orbit mm	15
Varv/min obelastad	0-6000
Luftförbrukning l/min	380
Vikt kg	0,9
Vibration ISO28927 m/sek ²	2,3
Mätosäkerhet m/sek ²	1,15
Ljudtrycksnivå dB(A)	76
Luftingång gänga tum	1/4

Tillbehör

Stödrondell 75 mm LHR*	art.nr 990.007
------------------------	--------------------------

[NYHET]**LTA125 Polermaskin**

- Polermaskinernas Rolls Royce
- Nedväxlad för rätt varvtal samt styrka
- Nyutvecklad högeffektiv ljuddämpare utan kraftförluster
- Beprövad motor som är stark samt har låg luftförbrukning

**RUPES****Tekniska data**

Stödrondell mm	125
Orbit mm	12
Varv/min obelastad	0-6000
Luftförbrukning l/min	400
Vikt kg	1,5
Vibration ISO28927 m/sek ²	2,3
Mätosäkerhet m/sek ²	1,15
Ljudtrycksnivå dB(A)	76
Luftingång gänga tum	1/4

Tillbehör

Stödrondell 125 mm LHR12 & LHR15*	art.nr 980.027N
-----------------------------------	---------------------------

LH76P Polermaskin

- Kraftfull effektiv motor
- Högt vridmoment även vid låga varv
- Ljuddämpare av multifunktionstyp
- Inbyggd luftregulator
- Bakutblås med ljuddämparslang
- Levereras med sidohandtag och Ø 75 mm pad

**Tekniska data**

Stödrondell mm	75
Varv/min obelastad	2 400
Luftförbrukning l/min	644
Vikt kg	1,0
Vibration ISO8662 m/sek ²	<2,5
Ljudtrycksnivå dB(A)	84
Luftingång gänga tum	1/4

Tillbehör

Stödrondell 75mm 3/8 kardborre*

art.nr

9P26.058

SI2400 Polermaskin roterande

- Stödrondell för lammullshättor medföljer
- Underläggspad 150 mm kardborre som tillbehör
- Tvåhands-modell
- Ljuddämpare monterad i ena handtaget

**Tekniska data**

Stödrondell mm	180
Varv/min obelastad	2 000
Luftförbrukning l/min	120
Längd/höjd mm	187
Vikt kg	2,24
Vibration ISO8662 m/sek ²	<2,5
Vibration ISO28927 m/sek ²	1,8
Mätosäkerhet m/sek ²	0,6
Ljudtrycksnivå dB(A)	83
Luftingång gänga tum	1/4

Tillbehör

Stödrondell 180 mm 5/8 UNC*

art.nr

820-52

*Medföljer produkten

SI2740 Bandslipmaskin

- Bandslipmaskin för ändlösa band, dimension 12 x 330 mm
- Stort användningsområde, stor åtkomlighet
- För slipning av svetsfogar, gradning, slipning i hålrum etc.
- Utmärkt vid renovering av bromsok
- Slipsvärdet är ställbart i vinkel
- Enkelt att skifta band
- Luftregulator ingår

**Tekniska data**

Banddimension mm	12 x 330
Varv/min obelastad	15 000
Motoreffekt W	317
Längd mm	140/170
Vikt kg	0,73
Vibration ISO8662 m/sek ²	<2,5
Vibration ISO28927 m/sek ²	1,0
Mätosäkerhet m/sek ²	0,6
Ljudtrycksnivå dB(A)	85
Luftingång gänga tum	1/4

Tillbehör

	art.nr
Slipband 984F Cubitron II, 12x330 mm P60	158706
Slipband 984F Cubitron II, 12x330 mm P80	158708
Repsats noshjul SI2700 & SI2740	509-RS

SI2800 Bandslipmaskin

- Bandslipmaskin för ändlösa band, dimension 20x520 mm
- Stort användningsområde, stor åtkomlighet
- Lämplig vid slipning av svetsfogar
- Används till renslipning före punktsvetsning
- Mycket lämplig för en karosseriverkstad
- Slipsvärdet är ställbart i vinkel

**Tekniska data**

Banddimension mm	20x520
Varv/min obelastad	15 000
Motoreffekt W	429
Luftförbrukning l/min	114
Längd mm	215/170
Vikt kg	1,43
Vibration ISO8662 m/sek ²	<2,5
Vibration ISO28927 m/sek ²	3,0
Mätosäkerhet m/sek ²	0,8
Ljudtrycksnivå dB(A)	84
Luftingång gänga tum	1/4

Tillbehör

	art.nr
Slipband 984F Cubitron II, 20x520 mm P60	151708
Slipband 984F Cubitron II, 20x520 mm P80	152378
Ljuddämparslansats typ A	106-A
Repsats noshjul SI2800	507-RS

SI2830 Bandslipmaskin

- Bandslipmaskin för ändlösa band, dimension 30x540 mm
- Mycket stor avverkningsförmåga
- Lämplig för industriellt bruk
- Sidohandtag som standard kan placeras i två olika lägen
- Slipsvärdet är ställbart i vinkel

**Tekniska data**

Banddimension mm	30x540
Varv/min obelastad	10 000
Motoreffekt W	582
Luftförbrukning l/min	159
Längd mm	220/170
Vikt kg	2,02
Vibration ISO8662 m/sek ²	<2,5
Vibration ISO28927 m/sek ²	1,6
Mätosäkerhet m/sek ²	0,6
Ljudtrycksnivå dB(A)	86
Luftingång gänga tum	1/4

Tillbehör

	art.nr
Slipband 30x540 mm P60	1219-0060K
Slipband 30x540 mm P80	1219-0080K
Slipband 30x540 mm P100	1219-0100K
Ljuddämparslansats typ A	106-A

SI4300 Karosserisåg, oscillerande

- Oscillerande karosserisåg
- Speciellt designad för karosserireparationer
- Sågning kan påbörjas mitt på en plåtyta
- Sågar med hjälp av en oscillerande klinga
- Ställbart sågdjup: 2-4-6 mm
- Levereras med två olika sågklingor

**Tekniska data**

Oscillering grader	2,8
Luftförbrukning l/min	95
Längd mm	203
Vikt kg	0,89
Vibration ISO8662 m/sek ²	4,0
Vibration ISO28927 m/sek ²	4,8
Mätosäkerhet m/sek ²	0,9
Ljudtrycksnivå dB(A)	88
Luftingång gänga tum	1/4

Tillbehör

	art.nr
Sågklinga*	508-45A
Sågklinga*	508-45B

[NYHET]**ST-AK100 Multicutter, med 1 kniv**

- Kraftig oscillerande rutkniv, s k Multicutter
- Avsedd för borttagning av limmade bilrutor
- Avtryckare av säkerhetsmodell
- Bakutblåset är vridbart i sidled
- 57 mm lång kniv medföljer som standard
- Som tillbehör fem olika knivar med 12-kantsfäste

**Tekniska data**

Rörelse/min obelstad	20 000
Luftförbrukning l/min	368
Längd mm	195
Vikt kg	0,97
Vibration ISO28927 m/sek ²	10,71
Mätosäkerhet m/sek ²	1,5
Ljudtrycksnivå dB(A)	82,8
Luftingång gänga tum	1/4

Tillbehör

	art.nr
Rutkniv*	ST-6614-08-1A
Rutkniv	ST-6614-08-1A
Rutkniv	ST-6614-08-2A
Rutkniv	ST-6614-08-2B
Rutkniv	ST-6614-08-2C
Rutkniv	ST-6614-08-2D

CS3 Cirkelsåg

- Cirkelsåg med reglerbart sågdjup ned till 10 mm
- Sågning kan påbörjas mitt på en plåtyta
- En riktskåra underlättar rak sågning
- 45 mm klinga för tunnplåt ingår som standard
- Olika tandade sågklingor som tillbehör

**Tekniska data**

Varv/min obelastad	3 000
Skärdjup med 45 mm klinga mm	7,5
Skärdjup med 50 mm klinga mm	10
Luftförbrukning l/min	450
Längd mm	245
Vikt kg	1,4
Vibration ISO8662 m/sek ²	<2,5
Ljudtrycksnivå dB(A)	80
Luftingång gänga tum	1/4

Tillbehör

	art.nr
Sågklinga 45 mm tunnplåt*	1863-80
Sågklinga 50 mm aluminium	1931-34
Sågklinga 50 mm	1931-62
Sågklinga 50 mm tunnplåt	1931-92

*Medföljer produkten

AF05A Filmaskin

- Filmaskin för industri och verkstad
- Lämplig för upptagning av hål, justering av dörrlås, gradning etc.
- Ljuddämpande slang är standardmonterade
- Levereras med 2 st sågblad och tre olika filar
- Filhållare 5 mm

**Tekniska data**

Luftförbrukning l/min	200
Längd mm	163
Vikt kg	0,4
Vibration ISO8662 m/sek ²	<2,5
Ljudtrycksnivå dB(A)	78,3
Luftingång gänga tum	1/4
Slag/min	3 400
Slaglängd mm	5
Kapacitet i plåt mm	1,5

Tillbehör

Flatfil, skaft 5 mm*	
Rundfil, skaft 5 mm*	
Trekantsfil, skaft 5 mm*	
Sågblad*	

art.nr

AF05-32F
AF05-32R
AF05-32T
AF05-31

SI4700B Karosserisåg

- Karosserisåg avsedd för mindre krävande arbeten
- Lämpad för sågning i tunnplåt, trä, plast m.m.

**Tekniska data**

Slag/min	10 000
Slaglängd mm	10
Kapacitet i plåt mm	3,0
Luftförbrukning l/min	36
Längd mm	235
Vikt kg	0,58
Vibration ISO8662 m/sek ²	8,0
Vibration ISO28927 m/sek ²	22,6
Mätosäkerhet m/sek ²	2,7
Ljudtrycksnivå dB(A)	82
Luftingång gänga tum	1/4

Tillbehör

Sågblad standardfäste	
Sågblad standardfäste	
Sågblad standardfäste	
Sågblad standardfäste	

art.nr

2845-14
2845-18
2845-24
2845-32

SI4740 Karosserisåg

- Extra kort karosserisåg för krävande arbeten
- Extremt bra åtkomlighet
- För sågning i kraftigare plåt, metallkonstruktioner & plast
- Patenterad drivmekanism
- Kraften överförs från rotor till sågblad med en pendel
- Bladet "stannar aldrig"
- Sågblad, modell 3845
- Z-svivel ingår

**Tekniska data**

Slag/min	10 500
Slaglängd mm	5
Kapacitet i plåt mm	4,0
Luftförbrukning l/min	280
Längd mm	160
Vikt kg	0,47
Vibration ISO8662 m/sek ²	8,4
Vibration ISO28927 m/sek ²	14,5
Mätosäkerhet m/sek ²	1,9
Ljudtrycksnivå dB(A)	83
Luftingång gänga tum	1/4

Tillbehör

Sågblad med hål	
Sågblad med hål	
Sågblad med hål	
Sågblad med hål	

art.nr

3845-14
3845-18
3845-24
3845-32

[NYHET]**ST-BO12 Karosserisåg**

- Modernt designad såg med hög prestanda.
- Lätt och kraftfull i litet format.
- Modern, extremt lätt kolvmotor för minimal vikt på rörliga delar ger låga vibrationer.

**Tekniska data**

Slag/min	9 500
Slaglängd mm	10
Luftförbrukning l/min	240
Längd mm	160
Vikt kg	0,4
Vibration ISO28927 m/sek ²	4,855
Mätosäkerhet m/sek ²	1,5
Ljudtrycksnivå dB(A)	90,6
Luftingång gänga tum	1/4

Tillbehör

	art.nr
Sågblad med hål	3845-14
Sågblad med hål	3845-18
Sågblad med hål	3845-24
Sågblad med hål	3845-32

SI4730 Karosserisåg

- Karosserisåg för krävande arbeten
- För sågning i kraftigare plåt, metallkonstruktioner & plast
- Patenterad drivmekanism
- Kraften överförs från rotor till sågblad med en pendel
- Bladet "stannar aldrig"
- Sågblad, modell 3845

**Tekniska data**

Slag/min	6 000
Slaglängd mm	9
Kapacitet i plåt mm	5,0
Luftförbrukning l/min	90
Längd mm	256
Vikt kg	0,92
Vibration ISO8662 m/sek ²	8,0
Vibration ISO28927 m/sek ²	15,1
Mätosäkerhet m/sek ²	1,9
Ljudtrycksnivå dB(A)	86
Luftingång gänga tum	1/4

Tillbehör

	art.nr
Sågblad med hål	3845-14
Sågblad med hål	3845-18
Sågblad med hål	3845-24
Sågblad med hål	3845-32
Ljuddämparslagsats typ D	106-D

SRV110 Karosserisåg

- Svensktillverkad karosserisåg
- Mycket låga vibrationsvärden, 2,0 m/sek²
- Hög produktivitet och mjuk gång
- Låg ljudnivå samt låg luftförbrukning
- Roterbart luftpådrag
- Sågblad, modell 1845, finns med tandning 14/18/24/32

**Tekniska data**

Slag/min	9 600
Slaglängd mm	8
Luftförbrukning l/min	90
Längd mm	210
Vikt kg	1,05
Vibration ISO8662 m/sek ²	2,0
Ljudtrycksnivå dB(A)	81
Luftingång gänga tum	1/4

Tillbehör

	art.nr
Sågblad sigfäste	1845-14
Sågblad sigfäste	1845-18
Sågblad sigfäste	1845-24
Sågblad sigfäste	1845-32

SI4500 Plåtsax

- Klipper i stålplåt i en tjocklek av max 1,6 mm
- Bäst lämpad för raka snitt eller snitt med stor radie
- Klippradie min 200 mm

**Tekniska data**

Svängradie min mm	200
Kapacitet i plåt mm	1,6
Luftförbrukning l/min	105
Längd mm	233
Vikt kg	1,26
Vibration ISO8662 m/sek ²	4,0
Vibration ISO28927 m/sek ²	4,9
Mätosäkerhet m/sek ²	0,9
Ljudtrycksnivå dB(A)	91
Luftingång gänga tum	1/4

Tillbehör

Skär höger SI4500*	160-3
Skär mitten SI4500*	160-2
Skär vänster SI4500*	160-4

art.nr**SI4600 Nibbler**

- Klipper i stålplåt i en tjocklek av max 1,6 mm
- Bäst lämpad för raka snitt eller snitt med stor radie
- Klippradie min 200 mm

**Tekniska data**

Kapacitet i plåt mm	1,6
Luftförbrukning l/min	99
Längd/höjd mm	175/114
Vikt kg	1,0
Vibration ISO8662 m/sek ²	<2,5
Vibration ISO28927 m/sek ²	8,6
Mätosäkerhet m/sek ²	1,3
Ljudtrycksnivå dB(A)	88
Luftingång gänga tum	1/4

Tillbehör

Dyna till SI4600*	502-41
Stans till SI4600*	502-42
Ljuddämparslangsats typ B	106-B

art.nr

SI4120A Mejselhammare, runt fäste

- Avsedd för karosseri- och plåtverkstäder
- För mejslar med rund infästning, diameter 10,2 mm
- Lämplig för skärning av plåt, separering av plåtar
- Avhuggning av bultar mm
- Levereras med mejselhållarfjäder

**Tekniska data**

Slag/min	2 600
Mejselinfästning	10,2 Runt
Luftförbrukning l/min	90
Längd mm	208
Vikt kg	1,6
Vibration ISO8662 m/sek ²	9,0
Ljudtrycksnivå dB(A)	104
Luftingång gänga tum	1/4

Tillbehör

	art.nr
Hållarfjäder*	400-8
Skrapmejsel	KC805
Skärmejsel	KC807
Flatmejsel	KC811
Flat/nit mejsel	KC813

ST2233R Mejselhammare, runt fäste

- Avsedd för karosseri- och plåtverkstäder och industri
- Låg vibrerande för användning i tuffa miljöer
- För mejslar med rund infästning, diameter 10,2 mm
- Kompositus med grepp i softgrip-material
- Lämplig för skärning av plåt, separering av plåtar
- Avhuggning av bultar m.m.
- Levereras med mejselhållarfjäder

**Tekniska data**

Slag/min	3 000
Mejselinfästning	10,2 Runt
Luftförbrukning l/min	395
Längd mm	215
Vikt kg	1,6
Vibration ISO8662 m/sek ²	4,2
Ljudtrycksnivå dB(A)	97,4
Luftingång gänga tum	1/4

Tillbehör

	art.nr
Hållarfjäder*	400-8
Skrapmejsel	KC805
Skärmejsel	KC807
Flatmejsel	KC811
Flat/nit mejsel	KC813

SI4120AH Mejselhammare, Hex fäste

- Avsedd för karosseri- och plåtverkstäder
- För mejslar med hex infästning, diameter 10,2 mm
- Lämplig för skärning av plåt, separering av plåtar
- Avhuggning av bultar mm
- Levereras med mejselhållarfjäder

**Tekniska data**

Slag/min	2 600
Mejselinfästning	10,2 Hex
Luftförbrukning l/min	90
Längd mm	208
Vikt kg	1,6
Vibration ISO8662 m/sek ²	9,0
Ljudtrycksnivå dB(A)	104
Luftingång gänga tum	1/4

Tillbehör

	art.nr
Hållarfjäder*	400-8
Flatmejsel	ST-2004/HB
Nitmejsel	ST-2004/HC
Flatmejsel, kort	ST-2003/HD
Skärmejsel	ST-2004/HE

*Medföljer produkten

ST2233H Mejselhammare, Hex-fäste

- Avsedd för karosseri- och plåtverkstäder och industri
- Lågvisbrerande för användning i tuffa miljöer
- För mejslar med hex infästning, diameter 10,2 mm
- Kompositus med grepp i softgrip-material
- Lämplig för skärning av plåt, separering av plåtar
- Avhuggning av bultar m.m.
- Levereras med mejselhållarfjäder

**Tekniska data**

Slag/min	3 000
Mejselinfästning	10,2 Hex
Luftförbrukning l/min	395
Längd mm	215
Vikt kg	1,6
Vibration ISO8662 m/sek ²	4,2
Ljudtrycksnivå dB(A)	97,4
Luftingång gänga tum	1/4

Tillbehör

	art.nr
Hållarfjäder*	400-8
Flatmejsel	ST-2004/HB
Nitmejsel	ST-2004/HC
Flatmejsel, kort	ST-2003/HD
Skärmejsel	ST-2004/HE

SI4150EX Nålhammare

- Slagghacka för borttagning av färg, rost etc.
- Även lämplig för rengöring av svetsfogar och betongytor
- Nålarnas individuella infästning anpassar sig efter ytan
- Levereras med 12 st nålar med diameter 3 mm

**Tekniska data**

Slag/min	3 500
Slaglängd mm	4,5
Antal nålar/diameter mm	12/3
Luftförbrukning l/min	39
Längd/höjd mm	333/68
Vikt kg	2,1
Vibration ISO8662 m/sek ²	13
Ljudtrycksnivå dB(A)	97
Luftingång gänga tum	1/4

Tillbehör

	art.nr
Nål till nålhammare*	820-11

SI4160 Nålhammare

- Slagghacka för borttagning av färg, rost etc.
- Även lämplig för rengöring av svetsfogar och betongytor
- Nålarnas individuella infästning anpassar sig efter ytan
- Levereras med 12 st nålar med diameter 3 mm

**Tekniska data**

Slag/min	3 300
Slaglängd mm	4,5
Antal nålar/diameter mm	12
Luftförbrukning l/min	39
Vikt kg	2,19
Vibration ISO8662 m/sek ²	14,1
Ljudtrycksnivå dB(A)	95,5
Luftingång gänga tum	1/4

Tillbehör

	art.nr
Nål till nålhammare*	820-11

TH902 Punktsvetsbormaskin

- Liten och nätt kvalitetsmaskin från SPOTLE
- Vridbart mothåll för att komma åt runt stolpar etc.
- Lågt varvtal = minimalt borrslitage
- Levereras som standard med 8 mm punktsvetsborr

**Tekniska data**

Varv/min obelastad	700
Luftförbrukning l/min	350
Längd mm	300
Vikt kg	1,8
Vibration ISO8662 m/sek ²	<2,5
Luftingång gänga tum	1/4

Tillbehör

Punktsvetsborr 8x38 mm	art.nr H8038
------------------------	------------------------

FH2-5A Hål- och Falstång

- Kombiverktyg för överlappsskarvning av plåt
- Avsedd för tunnplåt <1,2 mm
- Hålstans 5 mm
- Kantavstånd 8 mm
- Falsbredd 12 mm
- Vridbart huvud 360° ger ökad åtkomlighet
- Låg vikt och vibrationsfri

**Tekniska data**

Stans, standard mm	5
Längd/höjd mm	200
Vikt kg	1,1
Vibration ISO8662 m/sek ²	<2,5
Ljudtrycksnivå dB(A)	63
Luftingång gänga tum	1/4

Tillbehör

Stanssats till FH2-5A, 5 mm*	art.nr 1412-5
Stanssats till FH2-5A, 4 mm	1412-4
Stanssats till FH2-5A, 6 mm	1412-6

H4-6 Hålstansningsverktyg

- Lufthydrauliskt hålstansningsverktyg för verkstad och industri
- Arbetar med snabba slag och stor kraft
- Hålet blir helt gradfritt
- Låg vikt och vibrationsfri
- Levereras med 6 mm stans som standard
- Andra stansdimensioner mot förfrågan
- Teknisk data avser 6 mm stans

**Tekniska data**

Stans, standard mm	6
Kapacitet i aluminium mm	2,4
Kapacitet i stål mm	1,6
Kapacitet i rostfritt mm	1,2
Stanskraft kN	12,3
Längd/höjd mm	334/52
Vikt kg	1,6
Vibration ISO8662 m/sek ²	<2,5
Ljudtrycksnivå dB(A)	63
Luftingång gänga tum	1/4

*Medföljer produkten

SP7252 Avfasningsverktyg

- Fasningsmaskin framtagen för de små jobben
- Maskinen är liten, endast 112 mm lång och 60 mm hög
- Guideplatta på endast 48 mm
- Idealisk i trånga och svåråtkomliga utrymmen
- Klarar att skära en cirkel från 6,8 mm i diameter
- Skär för fasning med rak kant som standard
- Skär för fasning med radialkant finns som tillbehör
- Bakutblås med ljuddämparslang

**Tekniska data**

Varv/min obelastad	23 000
Längd mm	112
Vikt kg	0,4
Diameter, applikationsomfång mm	≥6,8
Djup, applikationsomfång mm	≥4,5
Materialtjocklek mm	≥0,5
Anslutningsgänga	1/4

SI4011L Edge Cutter

- Kraftigt fasningsverktyg för tjockare material
- Levereras med skär som ger en rundad fas
- Skären kan användas 8 ggr för bättre ekonomi
- Ljuddämpat utblås genom handtaget

**Tekniska data**

Varv/min obelastad	10 000
Motoreffekt W	600
Luftförbrukning l/min	820
Vikt kg	2,28
Diameter, applikationsomfång mm	≥32
Djup, applikationsomfång mm	≥10
Materialtjocklek mm	≥8
Anslutningsgänga	1/4

SA5300K Vacuumsug, bänkdammsugare

- Komplet kit i förvaringsväska
- 3 olika munstycken
- Förlängningsrör
- Damppåse
- Flexibel sugslang

SUMAKE



08012 Appliceringspistol

- Smidig 3M-pistol för 310 ml patron
- Levereras med flödesregulator



3M

08991 Appliceringspistol

- Appliceringspistol från 3M för vattenspädbar body
- Strukturen kan varieras till önskad grovlek
- Levereras med flödesregulator



3M

08992 Appliceringspistol

- Tryckluftdriven appliceringspistol för 300 g patroner



3M

08996 Appliceringspistol

- Tryckluftdriven appliceringspistol till underredsmassa
- Passar till 1 kg burk



3M

SP-200-BMC MBX Borstslipmaskin

- Speciellt utvecklad för: MBX-borstar och MBX-dekorstripper
- Lämplig för borttagning av: Body, packningar, färg, vinyl etc.
- Också lämplig för slipning av: Aluminium, profiler och slipning på konturer
- Nedväxlad tryckluftsturbin ger en stabil arbetsgång
- Levereras i väska med 3 st 11 mm MBX-borstar
- Borstar med bredd 23 mm som tillbehör

**Tekniska data**

Varv/min obelastad	3 500
Luftförbrukning l/min	500
Längd mm	280
Vikt kg	1,1
Vibration ISO8662 m/sek ²	1,0
Ljudtrycksnivå dB(A)	83
Luftingång gänga tum	1/4

Tillbehör

	art.nr
MBX-adapter 23 mm	AS-009
MBX-adapter 11 mm	AS-012
MBX-band medium/ockra 11 mm	MB-021-10
MBX-band grovt/svart 23 mm	MB-001-10
MBX-band grovt/svart 11 mm	MB-020-10
MBX-band fint/grönt 23 mm	MB-005-10
MBX-band fint/grönt 11 mm	MB-028-10
MBX gummipuck	ZU-010-01

AS-009 MBX-adapter 23 mm**AS-012 MBX-adapter 11 mm****ZU-010-01 MBX gummipuck**

Dekorstripper, används för borttagning av dekaler, dubbelhäftande tejp och limrester

**MB-001-10 MBX-band grovt/svart 23 mm****MB-020-10 MBX-band grovt/svart 11 mm****MB-021-10 MBX-band medium/ockra 11 mm****MB-005-10 MBX-band fint/grönt 23 mm****MB-028-10 MBX-band fint/grönt 11 mm****MB-007-10 MBX-band fint/blått rostfritt 23 mm****Exempel på användningsområden:****Borttagning av vinyl****Bortslipning av packningar****Slipning på konturer****Slipning av aluminium****Borttagning av body****Slipning av profiler**

SDB-001 MBX Borstslipmaskin

- MBX "Die Blaster" med vertikal rotation
- Borstplaceringen innebär i många fall bättre åtkomlighet
- Borstarna piskas ned i materialet
- Ytan blir som blästrad
- Levereras i väska tillsammans 6 st borstar, 11 mm
- Tryckreducering/svivel ingår också som standard



Tekniska data

Varv/min obelastad	0-2500
Luftförbrukning l/min	500
Längd mm	265
Vikt kg	1,1
Vibration ISO8662 m/sek ²	1,45
Ljudtrycksnivå dB(A)	84
Luftingång gänga tum	1/4

Tillbehör

	art.nr
MBX-band grovt/höger 11 mm	DB-106-05
MBX-band grovt/rakt 11 mm	DB-105-05
MBX-band grovt/vänster 11 mm	DB-107-05



DB-105-05
MBX-band grovt/rakt 11 mm



DB-106-05
MBX-band grovt/höger 11 mm



DB-107-05
MBX-band grovt/vänster 11 mm



Exempel på användningsområden:



B775 Blästerkabin ILB 775

Modellen ILB 775 har stor frontlucka för lätt inlastning av gods som skall blästras. Modellen har stor siktruta 515×315 mm av 4 mm hårdglas monterad i z-list för enkelt byte. Blästerpistolen är på 400/L. Kabinen har stoftavsug monterat som standard bestående av ett förfilter och ett microfilter. Blästerkabinen kan enkelt placeras i vilken lokal som helst då man slipper externt utsug.

**Tekniska data**

Luftförbrukning l/min	400
Max ingångstryck bar	8
Lysrörsbelysning W	2x18
Storlek b × d × h cm	75x70x168
Vikt kg	65

Tillbehör

	Art.nr.
Manchett för blästerkabin, par*	13226
Handskar par för blästerkabin*	13225
Microfilter till blästerkabin*	13214
Förfilter till blästerkabin*	13217
Blästermedel glaspärlor 0,15–0,25 mm	132AC
Blästermedel korund 0,2-0,4 mm	132K7
Blästermedel korund 0,6-0,8	132K5
Blästermedel korund 0,8-1,0 mm	132K4

B2000 Blästerkabin ILB2000

Modellen 2000 har stor sidolucka 910x800 mm, för enkel ur och ilastning. Blästermedelsbehållare under kabinen. Monterad blästerpistol med fotmanöver och säkerhetsspärr. Patentsökt. Modellen har stor siktruta 515×315 mm av 4 mm hårdglas i enkel Z-list. Stoftavsug inkl. förfilter och microfilter samt dubbelt reningsssystem för blästermedlet. Invändigt mått 1080x780 mm.

**Tekniska data**

Luftförbrukning l/min	1 500
Max ingångstryck bar	8
Lysrörsbelysning W	2x18
Storlek b × d × h cm	110x80x175
Vikt kg	115

Tillbehör

	Art.nr.
Manchett för blästerkabin, par*	13226
Handskar par för blästerkabin*	13225
Microfilter till blästerkabin*	13214
Förfilter till blästerkabin*	13217
Blästermedel glaspärlor 0,15–0,25 mm	132AC
Blästermedel korund 0,2-0,4 mm	132K7
Blästermedel korund 0,6-0,8	132K5
Blästermedel korund 0,8-1,0 mm	132K4

B1200 Blästerkabin ILB1200

Modellen ILB 1200 har stor sidolucka för enkel ur och ilastning. Löstagbar blästermedelsbehållare under kabinen gör det enkelt att byta blästermedia vid varierande blästringens arbeten. Blästerpistolen har fotmanöver och säkerhetsspärr. Modellen har stor siktruta av 4 mm hårdglas monterad i z-list för enkelt byte. Kabinen har stoftavsug monterat som standard bestående av ett förfilter och ett microfilter, blästerkabinen kan enkelt placeras i vilken lokal som helst då man slipper externt utsug. ILB 1200 är i första hand anpassad för blästring med glaskulor, men även andra blästermedia går givetvis att använda.

**Tekniska data**

Luftförbrukning l/min	1 000
Max ingångstryck bar	8
Lysrörsbelysning W	2x18
Storlek b × d × h cm	110x80x175
Vikt kg	100

Tillbehör

	Art.nr.
Manchett för blästerkabin, par*	13226
Handskar par för blästerkabin*	13225
Microfilter till blästerkabin*	13214
Förfilter till blästerkabin*	13217
Blästermedel glaspärlor 0,15–0,25 mm	132AC
Blästermedel korund 0,2-0,4 mm	132K7
Blästermedel korund 0,6-0,8	132K5
Blästermedel korund 0,8-1,0 mm	132K4

Tillbehör och förbrukningsmaterial till blästermaskiner

Förfilter
passar B775, B2000, B1200, art.nr. 13217



Microfilter
passar B775, B2000, B1200, art.nr. 13214



Handskar, art.nr. 13225



Manchett, art.nr. 13226



Siktruta
passar B775, B2000, B1200, art.nr. 13228



Blästerpistol
passar B1200, art.nr. 132521-10



Blästerpistol
passar B2000, art.nr. 132521-15



Munstycke
passar B2000, B1200, art.nr. 132521-35



Luftdysa
passar B1200, art.nr. 132521-36-4



Luftdysa
passar B2000, art.nr. 132521-36-5



Nippel
passar B2000, B1200, art.nr. 132521-37



Munstycke
passar B775, art.nr. 132523-41



Luftdysa
passar B775, art.nr. 132523-42



Nippel
passar B775, art.nr. 132523-45



Pistolsats
passar B775, art.nr. 132523



Renbläsningspistol
passar B2000, B1200, art.nr. 132520



Blästermedel

Glaskulor Micropärlor

Ett polerande och rengörande medel. Används till fristråleblästring eller i blästerskåp, "hamrar" bort ytbeläggningen och plattar till mikroskopiska upphöjningar utan att i egentligen mening avverka något av materialet. Fungerar utmärkt på rostfritt, glas, stål och aluminium.

Glaskulorna tillverkas av sodaglas och har hög motståndskraft mot slag och stötar. Tillverkningen sker med stor precision och noggrann kontroll av kulformen och hårdhet, vilket ger glaskulorna hög och jämn kvalitet. Medlet är återanvändbart. Rekommenderat lufttryck vid munstycket 1-4 bar

Art	Benämning	Förp
132AC	Glaspärlor 0,15 - 0,25 mm	25 kg

Blästerkorund Aluminiumoxid

Ett avverkande medel för fristråleblästring och blästerskåp. Aluminiumoxid ger en effektiv behandling som ofta används för att uppnå god vidhäftning. Bra på alla typer av material, främst rostfritt stål, glas, sten och aluminium. Medlet medför ingen elektromagnetisk uppladdning eller korrosion. Aluminiumoxiden är hård och seg. De skarpkorniga kristallerna bibehåller sin verkningsgrad hela livslängden och är överlägsen vid blästring av andra hårda material. Medlet är återanvändbart.

Art	Benämning	Förp
132K4	Korund 0,8–1,0 mm	25 kg
132K5	Korund 0,6–0,8 mm	25 kg
132K7	Korund 0,2–0,4 mm	25 kg





DETAILING ●

RUPES®

INNOVATION. TECHNOLOGY. DESIGN.

HJÄLPER VÄRLDEN ATT GLÄNSA – EN YTA I TAGET

Har du koll på Rupes? Företaget ligger bakom flera decennier av poleringsinnovationer – inte minst BigFoot-systemet – och lever efter missionen "helping our world shine ... one surface at a time".



Rupes fabrik och utbildningscenter i Colorado är en av flera fabriker. Huvudkontoret ligger i Milano.

Rupes är ett familjeägt, internationellt företag som tillverkar elektriska verktyg, tryckluftsverktyg, tillbehör och sugsystem. Rupes ledord är innovation, teknologi och design – och det märks tydligt i allt de gör. Fokus ligger på att utveckla produkter som uppfyller alla hälso- och säkerhetsregler, men framför allt gör poleringsjobbet enklare, bekvämare och roligare.

FÖRST I VÄRLDEN

Ända sedan starten 1947 har Rupes strävat efter innovativa lösningar. År 1951 var företaget först i världen att presentera en oscillerande portabel slipmaskin driven av elektricitet. Så startade evolutionen för de maskiner vi ser idag.

STOR ORBIT LEDDE TILL BIGFOOT

En milstolpe är förstås BigFoot, Rupes oscillerande polersystem som lanserades 2010. Allt började med en polermaskin med ovanligt stor orbit – hela 21 mm, vilket var stor skillnad mot de maskiner vi tidigare sett (med upp till 8 mm orbit). Rupes hade upptäckt att ju större orbit, desto snabbare polering. Reporna försvann i rekordfart och den hologramfria glansen var makalös. Hurra för det!

Problemet var att det inte fanns polermedel och trissor som passade den här nya maskintypen ... så Rupes fick helt enkelt börja tillverka det också. Efter noggranna tester släpptes fyra olika polertrissor och fyra olika polermedel – och BigFoot-systemet var ett faktum.



Rupes 123 Stork – den första oscillerande portabla slipmaskinen, 1951

En av succémaskinerna från familjen Bigfoot – LHR21MARK III



VILKEN RÖRELSE PASSAR BÄST FÖR DIG?

Den ena rörelsen är inte bättre än den andra. Med rätt teknik och kunskap kan du få likvärdiga resultat med alla tre. Testa gärna – du kanske får en ny favorit!

1

ROTERANDE RÖRELSE – MEST AGGRESSIV

Den mest aggressiva, men också mest svårhanterliga rörelsen. Det gäller att ha bra koll på tekniken och att använda rätt polertrissa/polermedel för att lyckas. Den roterande rörelsen gör dessutom att maskinen vill vandra iväg, vilket gör det hela lite mer fysiskt ansträngande.

SINGLE ACTION

2

KUGGDRIVEN RÖRELSE – FÖR KLURIGA STÄLLEN

Här blir rörelsen tätare längst in på polertrissan och mer utdragen längre ut. Den kuggdrivna rörelsen kräver ingen stor orbit för att vara effektiv och passar därför perfekt när du jobbar med svåra former eller nära kanter.

FORCED DUAL ACTION

3

OSCILLERANDE RÖRELSE – JÄMNARE OCH ENKLARE

Polerar skonsamt – med medium aggressivitet – i ovala cirklar. Hela polertrissan gör samma rörelse i samma takt och du får en jämnare avverkningsresultat. Det blir med andra ord lite enklare att få till ett bra resultat. För att få mer aggressivitet – för maskinen mycket långsamt.

DUAL ACTION

BIGFOOT LHR21 MARK III

OSCILLERANDE POLERMASKIN

Med 150 mm stödplatta, 21 mm orbit och möjligheten att täcka stora ytor med sina 180 mm polertrissor är LHR21 Mark III den självklara vinnaren i polerad yta per timme (plana ytor). Maskinen klarar även mindre ytor med svåra former riktigt bra tack vare en effektiv drivlina genom den nytvecklade motorn. LHR21 III rekommenderas både till proffs och till nybörjare med ambitioner. Den här maskinen kommer du växa med, oavsett vilken nivå du är på idag.

DETAILING



FULL KONTROLL PÅ FARTEN

Den progressiva strömställaren gör att du kan styra varvtalet under arbetets gång utan att behöva flytta handen. Det är bara att ställa in den nya, extra tydliga varvtalsregulatorn på önskad maxhastighet, sedan kontrollerar du hela processen på ett säkert sätt genom att trycka in eller släppa på strömställaren.



STÖRSTA MÖJLIGA KRAFT

Rupes tillverkar sina egna motorer och finjusterar hela tiden varvtal och vridmoment. Mark III har en nytvecklade motor som ger dig största möjliga kraft från hastighet 1 till 6 på varvtalsregulatorn. Allt för att det ska bli enklare för dig att nå önskat resultat. Den avancerade elektroniken är omprogrammerad för att matcha den nya motorn och bidra till högsta effektivitet.

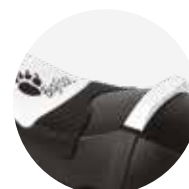

ERGONOMI IN I MINSTA DETALJ

Det små detaljerna tillsammans är ofta skillnaden mellan en bra maskin och en riktigt grym proffsmaskin. Som extra mycket greppvänligt gummi på de ställen där det behövs mest. Eller de två stöcklackarna på ryggen som gör att maskinen står stadigt när den inte körs. Och så är den ju sjukt snygg också, sånt gillar vi.



Tekniska data – LHR21III

Stödrondell mm	150
Polerrondell max mm	180
Varvtal v/min	3000-4500
Orbit mm	21
Motoreffekt W	500
Vikt kg	2,7

LHR21III/DLX

Delux kit med väska, skyddsförkläde samt ett större sortiment med trissor och polermedel avsedda för oscillerande polering.

LHR21III/STN

Komplett kit med trissor och polermedel avsedda för oscillerande polering.

LHR21III/STD

Maskin och stödrondell.

LHR21III/MAR

Marin kit Premium Mark III med väska och ett större sortiment med trissor och polermedel samt wax avsedda för marin polering.

BIGFOOT LHR15 MARK III

OSCILLERANDE POLERMASKIN

125 mm stödplatta och 15 mm orbit är en väldigt bra kombination. Och när polertrissorna till LHR15 III har en poleryta på 150 mm får vi en schyst kombination mellan polerad yta per timme, smidigheten att polera nära kanter samt att klara av de konvexa och konkava ytor som vi ofta ser på moderna bilar. Den här maskinen rekommenderas både till proffs och till nybörjare med ambitioner – resultaten kommer bara bli bättre och bättre ju mer erfarenhet du samlar på dig.

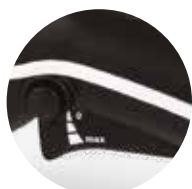

FULL KONTROLL PÅ FARTEN

Den progressiva strömställaren gör att du kan styra varvtalet under arbetets gång utan att behöva flytta handen. Det är bara att ställa in den nya, extra tydliga varvtalsregulatorn på önskad maxhastighet, sedan kontrollerar du hela processen på ett säkert sätt genom att trycka in eller släppa på strömställaren.



STÖRSTA MÖJLIGA KRAFT

Rupes tillverkar sina egna motorer och finjusterar hela tiden varvtal och vridmoment. Mark III har en nyutvecklad motor som ger dig största möjliga kraft från hastighet 1 till 6 på varvtalsregulatorn. Allt för att det ska bli enklare för dig nå önskat resultat. Den avancerade elektroniken är omprogrammerad för att matcha den nya motorn och bidra till högsta effektivitet.

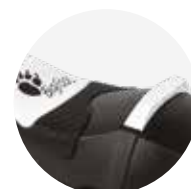

ERGONOMI IN I MINSTA DETALJ

Det små detaljerna tillsammans är ofta skillnaden mellan en bra maskin och en riktigt grym proffsmaskin. Som extra mycket greppvänligt gummi på de ställen där det behövs mest. Eller de två stödklackarna på ryggen som gör att maskinen står stadigt när den inte körs. Och så är den ju sjukt snygg också, sånt gillar vi.



Tekniska data – LHR15III

Stödrondell mm	125
Polerrondell max mm	150
Varvtal v/min	3 000–5 200
Orbit mm	15
Motoreffekt W	500
Vikt kg	2,6

LHR15III/DLX

Delux kit med väska, skyddsförkläde samt ett större sortiment med trissor och polermedel avsedda för oscillerande polering.

LHR15III/STN

Komplett kit med trissor och polermedel avsedda för oscillerande polering.

LHR15III/STD

Maskin och stödrondell.

BIGFOOT LHR21ES

OSCILLERANDE POLERMASKIN

Den vid det här laget smått legendariska LHR21ES lanserades 2010 och är fortfarande mångas favorit. En maskin som förändrade polervärlden. 21 mm slag är gigantiskt och gör fortfarande jobbet otroligt väl. Bättre maskin för pengarna går nog inte att hitta? 150 mm stödrondell gör att maskinen täcker en stor yta på kort tid.

DETAILING



SCHYST DESIGN

Den är inte bara snygg, den är ergonomiskt utformad också. Balanserad, med praktiskt handgrepp, lågt ljud och minimalt med vibrationer.



ANTISPINNINGSKYDD

Antispinnungummit håller kontroll på rörelsen och låter stödrondellen stanna fort när du släppt avtryckaren så att du snabbt kan ladda om med mer polermedel på ett säkert sätt.



SMIDIG FARTKONTROLL

Hastighetsreglaget på handtaget är både praktiskt och enkelt. Med det ändrar du smidigt hastigheten utan att behöva avbryta det du gör.



Tekniska data – LHR21ES

Stödrondell mm	150
Polerrondell max mm	180
Varvtal v/min	2 000–4 200
Orbit mm	21
Motoreffekt W	500
Vikt kg	2,6
Vibration m/sek ²	2,7
Mätosäkerhet m/sek ²	1,7
Ljudtrycksnivå dB(A)	88

LHR21ES/DLX

Delux kit med väska, skyddsförkläde samt ett större sortiment med trissor och polermedel avsedda för oscillerande polering.

LHR21ES/STN

Komplett kit med trissor och polermedel avsedda för oscillerande polering.

LHR21ES/STD

Maskin och stödrondell.

LHR21ES/MAR

Marin kit Premium med väska och ett större sortiment med trissor och polermedel samt wax för marin polering.

BIGFOOT LHR15ES

OSCILLERANDE POLERMASKIN

Många tycker detta är den perfekta maskinen, smidig med sin stödplatta på 125 mm samt 15 mm orbit men samtidigt aggressiv när det behövs tack vare det höga varvtalet. Troligtvis den maskin i Rupes sortiment som ger bäst finish.



SCHYST DESIGN

Den är inte bara snygg, den är ergonomiskt utformad också. Balanserad, med praktiskt handgrepp, lågt ljud och minimalt med vibrationer.



ANTISPINNINGSKYDD

Antispinnungummit håller kontroll på rörelsen och låter stödplattan stanna fort när du släppt avtryckaren så att du snabbt kan ladda om med mer polermedel på ett säkert sätt.



SMIDIG FARTKONTROLL

Hastighetsreglaget på handtaget är både praktiskt och enkelt. Med det ändrar du smidigt hastigheten utan att behöva avbryta det du gör.



Tekniska data – LHR15ES

Stödrondell mm	125
Polerrondell max mm	150
Varvtal v/min	2 000–5 000
Orbit mm	15
Motoreffekt W	500
Vikt kg	2,6
Vibration m/sek ²	2,7
Mätosäkerhet m/sek ²	1,5
Ljudtrycksnivå dB(A)	88,5

LHR15ES/DLX

Delux kit med väska, skyddsförkläde samt ett större sortiment med trissor och polermedel avsedda för oscillerande polering.

LHR15ES/STN

Komplett kit med trissor och polermedel avsedda för oscillerande polering.

LHR15ES/STD

Maskin och stödrondell.

BIGFOOT LHR12E DUETTO

OSCILLERANDE POLERMASKIN

Duetto är en kombinationsmaskin för slipning och polering. Det är en prisvärd polermaskin som lämnar fantastisk finish tack vare sin orbit på 12 mm. Kroppen är liten och smidig vilket ger dig en maskin som lämpar sig väl i de flesta situationer. Utmärkt som första maskin i den oscillerande arsenalen.



BÅDE SLIPNING OCH POLERING

Kan användas som våtslip med X-cut-rondeller för att ta bort lackdefekter och sen till ett andra steg med polerkuddar för finish.



ANTISPINNINGSKYDD

Antispinningsgummit håller kontroll på rörelsen och låter stödplattan stanna fort när du släppt avtryckaren så att du snabbt kan ladda om med mer polermedel på ett säkert sätt.



BRA GREPP

Gummiinfällningarna i fronten ger dig ett bra grepp även när du arbetar med områden som är svåra att komma åt.



Tekniska data – LHR12E

Stödrondell mm	125
Polerrondell max mm	150
Varvtal v/min	4 000–5 500
Orbit mm	12
Motoreffekt W	400
Vikt kg	2,6
Vibration m/sek ²	2,7
Mätosäkerhet m/sek ²	0,5

LHR12E/DLX

Delux kit med väska, skyddsförkläde samt ett större sortiment med trissor och polermedel avsedda för oscillerande polering.

LHR12E/STN

Komplett kit med trissor och polermedel avsedda för oscillerande polering.

LHR12E/STD

Maskin och stödrondell

BIGFOOT LHR75E MINI

OSCILLERANDE POLERMASKIN

Marknaden har svängt från att använda en enda polermaskin till att använda sig av flera olika stora polermaskiner för att täcka alla de utmaningar dagens polerobjekt bjuder på.

Det här smidiga verktyget passar perfekt till mindre lackskador (spot repair) och svåra former. Det är bekvämt att hantera, har stor orbit och ger mycket goda resultat inom en mängd olika områden.



LITEN OCH FLEXIBEL

Tack vare att stödrondellen har liten diameter (75 mm) blir det enkelt att komma åt även på små och kluriga områden. I och med att maskinen i sig är liten fungerar den perfekt för detaljpolering.



SMIDIG VARVTALESREGLERING

Varvtalen ändras enkelt med reglaget som sitter smart placerat på verktygets bakre gavel. Det gör att du kan reglera varvtalet utan att behöva avbryta jobbet.



BRA GREPP

Gummiinfällningarna i fronten ger dig ett bra grepp även när du arbetar med områden som är svåra att komma åt.



Tekniska data – LHR75E

Stödrondell mm	75
Polerrondell max mm	100
Varvtal v/min	4 000–5 500
Orbit mm	12
Motoreffekt W	400
Vikt kg	2,3
Vibration m/sek ²	2,5
Mätosäkerhet m/sek ²	0,5

LHR75E/DLX

Delux kit med väska, skyddsförkläde samt ett större sortiment med trissor och polermedel avsedda för oscillerande polering.

LHR75E/STN

Komplett kit med trissor och polermedel avsedda för oscillerande polering.

LHR75E/STD

Maskin och stödrondell.

NANO IBRID

OSCILLERANDE/ROTERANDE POLERMASKIN

iBrid Nano är en revolutionerande produkt för arbete med detaljer. Maskinen bygger på samma koncept som de andra produkterna i BigFoot-familjen, men levererar ett ännu mindre format och många fler möjligheter. Du kan till exempel växla mellan oscillerande (12 mm eller 3 mm orbit) och roterande läge – smidigt och unikt. Du kommer bli förvånad när du lärt känna Nano ordentligt, när ni polerar bort P1500 repor i ett nafs med Rupes ulltrissa. Liten men otroligt kraftfull.



LÄTT OCH ERGONOMISK

En maskin för små arbeten behöver ha ett smidigt yttre, starkt inre samt ha mycket bra tillbehör som underlättar de svåra ytorna. Huvudet har en optimal vinkel för åtkomlighet och ergonomi.



SMIDIG MJUKSTART

Start- och stoppknappen är ergonomiskt placerat på handtaget och garanterar en kontrollerad, mjuk start. Här justerar du även hastigheten i fem nivåer (2 000–5 000 rpm).



BÅDE BATTERI OCH SLADD

Ibrid kan användas både med batteri och sladd. De två batterierna håller i vardera ca 30 minuter – och eftersom laddningen bara tar 20 minuter, så riskerar du aldrig att bli stillastående.



HR81ML/BLX

Delux kit, Nano iBrid långhals samt ett större sortiment med trissor och polermedel avsedda för oscillerande polering.

HR81M/BLX

Delux kit, Nano iBrid korthals samt ett större sortiment med trissor och polermedel avsedda för oscillerande polering.

HR81ML/STB

Nano iBrid långhals, levereras med laddare, batterier, 12mm drivhub och 34mm kardborrefäste

HR81M/STB

Nano iBrid, levereras med laddare, batterier, 12mm drivhub och 34mm kardborrefäste

Tekniska data – HR81M och HR81ML

Varvtal v/min	2 000–5 000
Motoreffekt W	60
Vikt kg	0,7
Kabellängd m	3,9

9.HR81ML

Nano iBrid långhals, levereras utan pad, padfäste, batteri och nätaggregat.

9.HR81M

Nano iBrid, levereras utan pad, padfäste, batteri och nätaggregat.

BIGFOOT LK900E

KUGGDRIVEN POLERMASKIN

För dig som behöver en kuggdriven lösning passar BigFoot LK900E perfekt. Stark, smidig, ergonomisk och effektiv – och utrustad med en massa smarta egenskaper. Funkar mycket bra på både kantjobb och större ytor.



PROGRESSIV AVTRYCKARE

Den nya progressiva avtryckaren gör att du enkelt och smidigt hittar rätt hastighet – och att du snabbt kan justera den om det behövs.



ELEKTRONISK VARVTALS KONTROLL

Med det här reglaget, med stora siffror och smart placering, kan du enkelt justera och få full koll på varvtalet.



ROTARAR MEDSOLS

Det vanliga är att kuggdrivna polermaskiner roterar motsols på grund av den komplicerade drivningen, d.v.s. tvärtemot så gott som alla andra polermaskiner på marknaden.

Rupes har löst problemet! LK900E roterar medsols så att både kropp och sinne är med på noterna från början.



Tekniska data – LK900E

Stödrondell mm	125 & 150
Varvtal v/min	265–535
Orbit mm	5
Vikt kg	2,8
Kabellängd m	9
Vibration m/sek ²	5,0
Mätosäkerhet m/sek ²	2,0
Ljudtrycksnivå dB(A)	88,5

LK900E/DLX

Delux kit med väska, skyddsförkläde samt ett större sortiment med trissor och polermedel avsedda för kuggdriven polering.

LK900E/STN

Komplett kit med trissor och polermedel avsedda för kuggdriven polering.

BIGFOOT LH19E

ROTERANDE POLERMASKIN

BigFoot LH19E är inte bara smart designad med ett ergonomiskt tänk – den är dessutom väldigt lätt, samtidigt som den har en motor med mycket högt vridmoment. Supersmidig att jobba med alltså.



MAXIMAL KONTROLL

När du polerar med en strikt roterande polermaskin vill du alltid ha bästa möjliga kontroll över situationen. LH19E är begåvad med Rupes nya progressiva avtryckare som låter dig styra varvtalet utan att släppa greppet. Denna unika avtryckare ger dig ett effektivt varvtalsområde från ca 90 vpm – det är världsunikt!



9 METER KABEL

Mindre avbrott i ditt arbete samt färre kabelbyten? Ja tack! 9 meter kabel låter dig komma runt ditt objekt utan att behöva byta uttag som ger ökad stress på kabel och stickpropp.



LOOPHANDTAG OCH SIDOHANDTAG-KONTROLL

Att få ett bekvämt grepp i alla positioner och utmaningar man kan ställas inför har Rupes löst på bästa sätt: ett Loophandtag i vibrationshämmande gummi som kan ställas in precis som du vill ha det. Gillar man det traditionella sidohandtaget finns det givetvis också, omarbetat och utvecklat för bästa ergonomi (standardutr. i DLX-kit).



Tekniska data – LH19E

Stödrondell mm	Ø Max 200
Polerrondell max mm	Max 200
Varvtal v/min	450–1 700
Motoreffekt W	1 200
Vikt kg	2,2
Kabellängd m	9
Vibration m/sek ²	2,8
Mätosäkerhet m/sek ²	1,3
Ljudtrycksnivå dB(A)	88

LH19E/DLX

Delux kit med väska, skyddsförkläde samt ett större sortiment med trissor och polermedel avsedda för roterande polering.

LH19E/STN

Komplett kit med trissor och polermedel avsedda för roterande polering.

LH19E/STD

Maskin och 125 mm stödrondell



[NYHET]

**Polermaskin
LTA125**

- Polermaskinernas Rolls Royce
- Nedväxlad för rätt varvtal samt styrka
- Nyutvecklad högeffektiv ljuddämpare utan kraftförluster
- Beprövad motor som är stark samt har låg luftförbrukning

Tekniska data – LTA125

Stödrondell mm	125
Spindelgänga	M8
Orbit mm	12
Varv/min obelastad	0–6 000
Luftförbrukning l/min	400
Vikt kg	1,5
Vibration ISO28927 m/sek ²	2,3
Mätosäkerhet m/sek ²	1,15
Ljudtrycksnivå dB(A)	76
Luftingång gänga tum	1/4

DETAILING



[NYHET]

**Polermaskin excenterroterande
LTA75**

- Polermaskinernas Rolls Royce
- Nedväxlad för rätt varvtal samt styrka (triple action)
- Nyutvecklad högeffektiv ljuddämpare utan kraftförluster
- Beprövad motor som är stark samt har låg luftförbrukning

Tekniska data – LTA75

Stödrondell mm	75
Orbit mm	15
Varv/min obelastad	0-6000
Luftförbrukning l/min	380
Vikt kg	0,9
Vibration ISO28927 m/sek ²	2,3
Ljudtrycksnivå dB(A)	76
Luftingång gänga tum	1/4
Mätosäkerhet m/sek ²	1,15



**Polermaskin excenterroterande
LHR75**

- 15 mm orbit
- Mycket hög finish utan hologram
- Lämplig vid polering i samband med "spot repair"
- Returluften leds genom handtaget
- Ventilerad stödrondell för att hålla ned temperaturen
- 75 mm kardborrepad som standard

Tekniska data – LHR75

Stödrondell mm	75
Orbit mm	15
Varv/min obelastad	0–11 000
Luftförbrukning l/min	320
Vikt kg	0,65
Vibration ISO8662 m/sek ²	<2,5
Ljudtrycksnivå dB(A)	77
Luftingång gänga tum	1/4

HITTA RÄTT BLAND SVAMPAR, PADS OCH TRISSOR

1



POLERSVAMPAR FÖR OSCILLERANDE MASKINER

KONFORMAD

Den öppna cellstrukturen gör så att mer luft ventilerar och koler för en tryggare och effektivare polering. Den fasade kanten stabiliserar upp trissan samt fungerar som en stötdämpare mot känsliga områden. Dessa är viktade för Rupes oscillerande BigFoot-system.

2



POLERSVAMPAR FÖR ROTERANDE MASKINER

RAK

Skummet i dessa svampar är optimerat för den roterande rörelsen. Trissan är tillverkad i en öppen cellstruktur för att hålla temperaturen på en låg nivå både i trissa och på ytan som poleras. Svamparna håller en mycket hög klass både vad gäller prestation och livslängd.

3



POLERSVAMPAR FÖR KUGGDRIVNA MASKINER

KONFORMAD

Den här svampen är specifikt utvecklad för den kuggdrivna rörelsen hos exempelvis BigFoot LK900E. Den låga profilen gör att man kommer närmare ytan och får en bättre känsla. Svampen är optimerad för att bibehålla den oscillerande rörelsen från maskin till polerobjektet.

4



MICROFIBERPADS

KONFORMAD

Dessa presterar som bäst på en hård svårjobbad lack i dåligt skick. Rupes microfiber är en problemlösare som du tar fram när det krävs riktigt tuffa tag. Spiralmonstret sprider polermedlet sam ventilerar oönskad värme effektivt.

5



ULLTRISSOR

100 % NATURLIG ULL

Ulltrissorna från Rupes är tillverkade i 100 procent naturlig ull av mycket hög kvalitet. Det mjuka skummet bidrar till en mjuk och följsam trissa. Ulltrissan förenar snabbhet och finish i en oslagbar kombination.

6



TVINNADE ULLTRISSOR

100 % NATURLIG ULL

Om du behöver något som snabbt kan polera bort djupa defekter är trissor av 100 % tvinnade lammullsfibrer helt rätt. De 35 mm långa fibrerna bidrar till både effektivitet och komfort hos trissan som funkar med de flesta roterande polermaskiner, men allra bäst med Rupes LH19E.

Tips! Se till att alltid ha fyra likadana svampar som du byter mellan under arbetets gång. Det håller nere stressen i svampen och gör att den håller mycket länge.

TVINNADE ULLTRISSOR FÖR MAXIMAL AVVERKNING

Rupes nya kvalitetstrissor är designade för maximal avverkning, alltså för att polera bort stora defekter i ytan – och det väldigt fort. Men hur designar man en sån polertrissa? Svar: så här. Med exakt 35 mm långa och 100 % naturliga ullfibrer som dessutom tvinnats för mer styvhet. Perfekt för att ta bort djupa defekter och när ytan kräver tuffa tag.

KRÄVER KRAFT OCH ROTATION

Dessa monster (!) i avverkning passar på alla polermaskiner som har enbart roterande rörelse och som klarar av att driva runt trissan kraftmässigt. Optimal maskin – Rupes LH19E.

AGGRESSIV MEN TREVLIIG

Trots sin höga aggressivitet är den tvinnade ulltrissan förvånansvärt trevlig att jobba med. Den är även lätt att centrera genom att placera stödplattan på den svartmarkerade cirkeln.

VÄLJ RÄTT POLERMEDEL

Ulltrissorna passar perfekt med 9.BRCOARSE.



DETAILING



[NYHET]

Tvinnad ulltrissa

För roterande polermaskin Rupes LH19E. Tvinnade fibrer i 100 % naturlig ull som tar bort djupa defekter. Perfekt när ytan kräver tuffa tag som t.ex. gelcoat. 35 mm långa fibrer vilket är idealiskt för effektivitet och komfort. Används med polermedel 9.BRCOARSE.

Ø	Art.nr
180 mm i diameter för 125 mm stödplatta	9.BL180H
200 mm i diameter för 150 mm stödplatta	9.BL200H
230 mm i diameter för 165 mm stödplatta	9.BL230H



[NYHET]

Cut & Finish ultrissa, roterande

Cut and finish wool polishing pad är troligtvis den bästa polertrissan på marknaden för en strikt roterande rörelse då den förenar aggressivitet och finish på ett unikt sätt. Merino ull av det absolut finaste slag, väldigt tätt placerade skapar en härlig kudde som bidrar till en mjuk och följsam kornning samtidigt som ytan bearbetas. Dessa 20mm Merino ullfibrer får stöd av ett lagom mjukt lager av blått skum med öppen cellstruktur för att ventilerar bort värme för bästa performance och hållbarhet. Cut and finish presterar som bäst ihop med en polermaskin med låg hastighet och högt vridmoment som LH19E.

Ø	Art.nr
180 mm i diameter för 125 mm stödplatta	9.BL150F
200 mm i diameter för 150 mm stödplatta	9.BL180F
230 mm i diameter för 165 mm stödplatta	9.BL200F

DEN BLÅ SERIEN ÄR TUFFAST

De blå produkterna i BigFoot-serien är de mest aggressiva och därmed lämpade för tuffa objekt som kräver hårda tag för att få bort defekterna. Beroende på hur ytan ser ut – och vilken typ av maskin du har – kan du välja skumsvampar, ulltrissor eller microfi-

berpads. Skumsvamparna finns i olika dimensioner och för samtliga rörelser – den oscillerande, den roterande och den kuggdrivna. Använd Rupes grova polermedel (BigFoot Blue Coarse) till de blå produkterna, det blir allra bäst så.

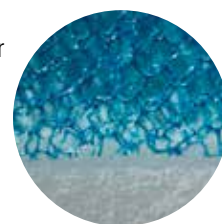

DETAILING

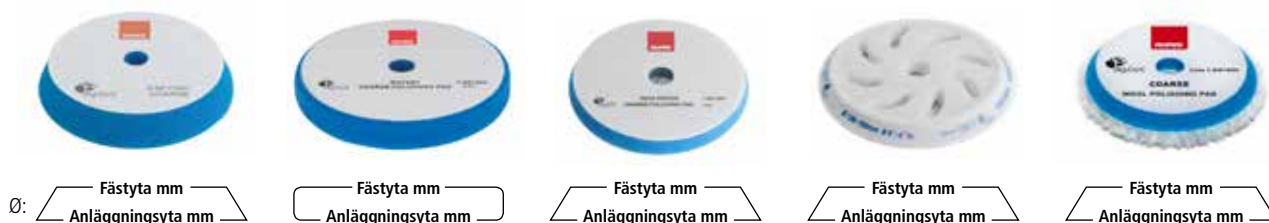

OSCILLERANDE	ROTERTANDE	KUGGDRIVEN	MICROFIBER	ULLTRISSOR
Ø: 30 mm–40 mm Art. nr: 9.BF40H/6	Ø: 130 mm–135 mm Art. nr: 9.BR150H	Ø: 130 mm–140 mm Art. nr: 9.BG150H	Ø: 80 mm–100 mm Art. nr: 9.BF100FH	Ø: 30 mm–40 mm Art. nr: 9.BW40H/4
Ø: 50 mm–70 mm Art. nr: 9.BF70H/4	Ø: 155 mm–160 mm Art. nr: 9.BR180H	Ø: 150 mm–160 mm Art. nr: 9.BG180H	Ø: 130 mm–150 mm Art. nr: 9.BF150FH	Ø: 50 mm–65 mm Art. nr: 9.BW70H/4
Ø: 80 mm–100 mm Art. nr: 9.BF100H	Ø: 175 mm–180 mm Art. nr: 9.BR200H	–	 Fästyta mm Anläggningsyta mm MICROFIBER	Ø: 80 mm–90 mm Art. nr: 9.BW100H
Ø: 130 mm–150 mm Art. nr: 9.BF150H	–	–		Ø: 130 mm–145 mm Art. nr: 9.BW150H
Ø: 150 mm–180 mm Art. nr: 9.BF180H	–	–	Ø: 150 mm Art. nr: 9.BF170FH	Ø: 150 mm–170 mm Art. nr: 9.BW180H



BIGFOOT POLERMEDEL GROV (steg 1)

Ett högeffektivt polermedel som är idealisk till att snabbt avlägsna repor, oxid, etc och lämnar en mycket bra ytfinish. Är lämplig att använda tillsammans med Rupes polerrondell blå eller grön och på repor av storlek P 1500 eller finare.

	OSCILLERANDE	ROTERTANDE	KUGGDRIVEN
250 ML	Art. nr: 9.BFZEPHIR25	Art. nr: 9.BRCOARSE25	Art. nr: 9.BGCOARSE25
1000 ML	Art. nr: 9.BFZEPHIR	Art. nr: 9.BRCOARSE	Art. nr: 9.BGCOARSE

DE GRÖNA STÅR FÖR MEDIUM

De gröna BigFoot-svamparna står för en avverkning som fortfarande är snabb, men något mindre aggressiv än den blå serien. Medium helt enkelt. Finishen är av högsta klass för den här kategorin av svampar. Används endast med oscillerande polermaskiner –

och allra helst tillsammans med medelgrovt polermedel från Rupes (BigFoot Green Medium). Jobbar du bara med ett steg passar den gröna serien perfekt.

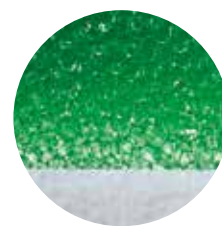

Ø: Fästyta mm
Anläggningsyta mm

OSCILLERANDE	
Ø: 30 mm–40 mm Art. nr: 9.BF40J/6	Ø: 50 mm–70 mm Art. nr: 9.BF70J/4
Ø: 80 mm–100 mm Art. nr: 9.BF100J	Ø: 130 mm–150 mm Art. nr: 9.BF150J
Ø: 150 mm–180 mm Art. nr: 9.BF180J	



OSCILLERANDE	
250 ML	Art. nr: 9.BFQUARZ25
1000 ML	Art. nr: 9.BFQUARZ

BIGFOOT POLERMEDEL MEDIUM (STEG 2)

Ett polermedel med medium slipverkan. Idealisk för att avlägsna ytliga repor efter t.ex. biltvättar och andra typer av repor ned till P2500. Lämnar ett resultat fritt från hologram och polerrosor. Används tillsammans med Rupes polerrondell blå eller grön.



FINPOLERING MED GULA PRODUKTER

De gula BigFoot-produkterna ger en fin avverkning med djupblank finish. Här finns skumsvampar i olika dimensioner och för oscillerande, kuggdrivna och roterande slipmaskiner. Om ytan kräver en något tuffare

behandling kan du välja ulltrissa eller microfiber-pad i samma serie. Används såklart tillsammans med BigFoots finkorniga polermedel (Bigfoot Yellow Fine).

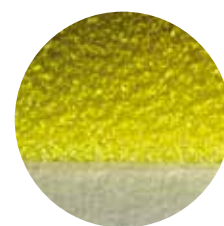

DETAILING



Ø: Fästyta mm
Anläggningsyta mm

Fästyta mm
Anläggningsyta mm

Fästyta mm
Anläggningsyta mm

Fästyta mm
Anläggningsyta mm

Fästyta mm
Anläggningsyta mm

OSCILLERANDE	ROTERTANDE	KUGGDRIVEN	MICROFIBER	ULLTRISSOR
Ø: 30 mm–40 mm Art. nr: 9.BF40M/6	Ø: 130 mm –135 mm Art. nr: 9.BR150M	Ø: 130 mm–140 mm Art. nr: 9.BG150M	Ø: 80 mm–100 mm Art. nr: 9.BF100FM	Ø: 30 mm–40 mm Art. nr: 9.BW40M/4
Ø: 50 mm–70 mm Art. nr: 9.BF70M/4	Ø: 155 mm – 160 mm Art. nr: 9.BR180M	Ø: 150 mm–160 mm Art. nr: 9.BG180M	Ø: 130 mm–150 mm Art. nr: 9.BF150FM	Ø: 50 mm–65 mm Art. nr: 9.BW70M/4
Ø: 80 mm–100 mm Art. nr: 9.BF100M	Ø: 175 mm – 180 mm Art. nr: 9.BR200M	-	 Fästyta mm Anläggningsyta mm	Ø: 80 mm–90 mm Art. nr: 9.BW100M
Ø: 130 mm–150 mm Art. nr: 9.BF150M	-	-		Ø: 130 mm–145 mm Art. nr: 9.BW150M
Ø: 150 mm–180 mm Art. nr: 9.BF180M	-	-	MICROFIBER	Ø: 150 mm–170 mm Art. nr: 9.BW180M



BIGFOOT POLERMEDEL FIN (steg 3)

Ett polermedel med fin slipverkan. Används för att ta bort defekter även på hård klarlack. Lämnar ett resultat fritt från hologram och polerosor och är idealisk för s k spotrepair arbete där man arbetar med slipmaterial ned till P3000. Används tillsammans med Rupes polerrondell gul eller vit.

	OSCILLERANDE	ROTERTANDE	KUGGDRIVEN
250 ML	Art. nr: 9.BFKERAMIK25	Art. nr: 9.BRFINE25	Art. nr: 9.BGFINE25
1000 ML	Art. nr: 9.BFKERAMIK	Art. nr: 9.BRFINE	Art. nr: 9.BGFINE

ULTRAFIN FINISH



På jakt efter utställningsglans? Då är det de vita, mjuka BigFoot-svamparna och tillhörande polermedel (BigFoot White Ultra Fine) med väldigt mycket glans och lite slipmedel du behöver. De finns för både oscillerande och roterande polermaskiner.



Ø: $\frac{\text{Fästyta mm}}{\text{Anläggningsyta mm}}$

Ø: $\frac{\text{Fästyta mm}}{\text{Anläggningsyta mm}}$

OSCILLERANDE	ROTARANDE
Ø: 30 mm–40 mm Art. nr: 9.BF40S/6	Ø: 130 mm – 135 mm Art. nr: 9.BR150S
Ø: 50 mm–70 mm Art. nr: 9.BF70S/4	Ø: 155 mm – 160 mm Art. nr: 9.BR180S
Ø: 80 mm–100 mm Art. nr: 9.BF100S	Ø: 175 mm – 180 mm Art. nr: 9.BR200S
Ø: 130 mm–150 mm Art. nr: 9.BF150S	–
Ø: 150 mm–180 mm Art. nr: 9.BF180S	–

	OSCILLERANDE	ROTARANDE
250 ML	Art. nr: 9.BFDIAMOND25	Art. nr: 9.BRULTRAFINE25
1000 ML	Art. nr: 9.BFDIAMOND	Art. nr: 9.BRULTRAFINE

BIGFOOT POLERMEDEL Ultra fin (steg 4)
Ett polermedel med ultrafin slipverkan. Utmärkt för att få fram en yta av utställningskaraktär. Används tillsammans med Rupes polerrondell gul eller vit.

BIGFOOT UHS POLERSYSTEM

Det självklara valet för hårda klarlack! UHS Easy Gloss enstegssystem är ett medium-aggressivt system med utmärkt slutfinish, fri från silikon och fyllmedel. I systemet ingår UHS Easy Gloss polermedel (finns i två storlekar) och UHS Easy Gloss polersvamp.



Ø: $\frac{\text{Fästyta mm}}{\text{Anläggningsyta mm}}$

OSCILLERANDE	
Ø: 30 mm–40 mm Art. nr: 9.BF40U/6	Ø: 50 mm–70 mm Art. nr: 9.BF70U/4
Ø: 80 mm–100 mm Art. nr: 9.BF100U	Ø: 130 mm–150 mm Art. nr: 9.BF150U
Ø: 150 mm–180 mm Art. nr: 9.BF180U	

	OSCILLERANDE
250 ML	Art. nr: 9.BFUHS25
1000 ML	Art. nr: 9.BFUHS

BIGFOOT UHS Easy Gloss

Lättjobbat, vattenbaserat polermedel för tuffa keramiska klarlack. Förenar medium aggressivitet och mycket hög finish. Ska endast användas med UHS grå polersvamp och BigFoot-maskiner.



[NYHET]



Uno pure ultra finishing

UNO PURE Ultra finishing compound är en polish av senaste teknologi, utvecklat och producerat av rupes kemistteam i Italien. UNO PURE skapar magi i form av glans på de mest svårjobbade lacktyper, även vid mörka kulörer. Oavsett om du har en roterande, kuggdriven eller oscillerande polermaskin så presterar unopure glans av absolut högsta optiska klarhet när den används med Rupes bigfoot polersystem, maskiner och trissor. Produkten innehåller inga fillers, den är lätt att använda och att torka av för bästa möjliga upplevelse. UNO PURE lämnar en yta Pure (ren) och helt redo för ett vax eller lackskydd. För bästa glans använda Rupes vit skumtrissa.

Art.nr	Beskrivning	Förp.
9.PURE	1 liter	1
9.PURE25	250 ml	1

[NYHET]



Uno prime + protect

UNO PRIME + PROTECT Ultra high gloss and protection är en helt ny typ av produkt som är unik i sitt slag. Detta är både en primer och ett lackskydd. Idealisk att använda innan ett lackskydd av nano typ ska appliceras för extra vidhäftning. UNO PRIME kan också användas som ett sista steg i polerprocessen där den fyller igen små defekter med multifunctionella högteknologiska ingredienser, skapar hög glans och en len yta samt ett långvarigt skydd på upp till 12 månader. Uno prime kan användas med alla polermaskiner eller till och med för hand, bäst med vit skumtrissa.

Art.nr	Beskrivning	Förp.
9.PRIME	1 liter	1
9.PRIME25	250 ml	1

[NYHET]



Uno protect one step

Uno Protect är ett prisvärt polermedel som både polerar och skyddar ditt fordon i ett steg. Innehåller 3st olika vax : Polymer, silikon och carnauba. Hållbarhet på skyddet är upp till 90 dagar. Mild slipverkan och hög finish. Styr slipverkan med val av trissa. För oscillerande, roterande eller kuggdriven polerörelse. Perfekt för en tidspressad miljö där focus ligger på ett snabbt resultat. För bästa skydd, vänta med att torka av medlet ca 30 minuter. OBS produkten innehåller silikon. Det finns tusentals olika sorter av silikon, denna typ används flitigt i bilvårdsprodukter idag. Har bevisats inte störa tex en lackprocess.

Art.nr	Beskrivning	Förp.
9.PROTECT	1 liter	1
9.PROTECT 25	250 ml	1

[NYHET]**Polermedel da grov gel compound course**

D-A COARSE High performance cut polishing compound är designat för maximal effektivitet. Blå färg hos Rupes är synonymt med hög avverkning, dvs används ofta som ett första steg för att ta bort repor fort på ett objekt i skadat/slitet skick. D-A coarse gör precis detta ihop med maskiner med oscillerande rörelse i Rupes olika polersystem, för bästa avverkning ihop med en aggressiv blå trissa i ull, mikrofiber eller skum. Hög avverkning, minimalt med damm samt väldigt lätt att torka. Den hållbara smörjningen bidrar till långa polercykler utan att torka ur.

Art.nr	Beskrivning	Förp.
9.DACOARSE	1 liter	1
9.DACOARSE25	250 ml	1

[NYHET]**Polermedel fin da gel compound fine**

D-A FINE high performance fine polishing compound har utvecklats under lång tid för att man ville kombinera en okej nivå av avverkning med bästa glans och finish. D-A fine är perfekt som ett andra steg efter rep borttagning med D-A coarse eller som en enstegs produkt tillsammans med en gul ull eller skumtrissa. D-A fine lämnar en otrolig finish på i princip alla material som tex lack, gelcoat eller fernissa. Produkten är extremt lätt att torka av för att inte riskera att repa känsliga ytor med mikrofiberduken i onödan. Passar bäst med Rupes oscillerande polersystem

Art.nr	Beskrivning	Förp.
9.DAFINE	1 liter	1
9.DAFINE25	250 ml	1



Polermedel Marin 1-step

Specialmedel för dig som ska polera gelcoat. Gelcoat kräver tuffa tag, XC-1 är ett grovt polermedel för en gelcoat i slitet skick där man söker snabb avverkning. XC-1 är väldigt lätt att torka av och ger även bra glans. Framtaget för oscillerande polermaskiner men fungerar även bra med roterande.

Art.nr
9.XC1

Förp.
1



Marinwax

Det nya smidiga sättet att vaxa gelcoat och andra komposit underlag. 9.BFGWAX lämnar en härlig lyster samtidigt som den lämnar ett kraftigt lager vax efter sig som skyddar hela båtsäsongen. Spraya på en mindre yta ca 1*1 meter åt gången och torka av med microfiberduk inom några minuter tills inga rester syns. 1 flaska räcker till ungefär en 50 fots båt.

Art.nr
9.BFGWAX

Förp.
1



Polervagn med 2 lådor

En mycket flexibel polervagn. Stora möjligheter att individanpassa. Körhandtaget kan monteras i olika höjder. Fasta bakhjul och roterande låsbara framhjul. Urtag för att hänga en maskin på var sida. 2 st kabelupphängare baktill. Eluttag på framsidan. Låsbara lådor

Art.nr
13820005

Förp.
1

Adapter Nano



RUPES

Art.nr.	Specifikation
562.390	roterande, grön
581.390/C	3 mm orbit, blå
58.390/C	12 mm orbit, röd

Slippapper 35 mm



RUPES

Art.nr.	Specifikation
9.45520	Ø 35 mm, P2000 med klisterfäste, 100-pack
9.45530	Ø 35 mm, P3000 med klisterfäste, 100-pack

Boste



RUPES

Art.nr.	Specifikation
9.BF3015/1	Nylon, mjuk, 1-pack
9.BF3030/1	Nylon, hård, 1-pack

Boste



RUPES

Art.nr.	Specifikation
9.BF3000/1	Tagel, medium, 1-pack

Pad Nano



RUPES

Art.nr.	Specifikation
995.001/1	Ø 34 mm med kardborrefäste, 1-pack
996.001/1	Ø 50 mm med kardborrefäste, 1-pack

Pad Nano



RUPES

Art.nr.	Specifikation
997.001/1	Ø 34 mm med kardborrefäste, 1-pack

iBrid tillbehör

Art.nr.	Specifikation
9HP120LT	AC/DC adapter iBrid
9HB120LT	Batteri iBrid
9HC120LT	Batteriladdare iBrid



RUPES



Rupes sweatshirt

Sweatshirt Black line från Rupes. Dragkedja och två fickor fram Färg: Svart/vit. 80 % bomull / 20 % polyester.

Art.nr

9.Z920/s	Storlek Small
9.Z920/M	Storlek Medium
9.Z920/L	Storlek Large
9.Z920/XL	Storlek X-Large
9.Z920/XXL	Storlek XX-Large



Nyckelring iBrid

Art.nr
9.Z978 RUPES



Nyckelring LHR

Art.nr
9.Z932 RUPES



Rupes Piké

Pikétröja från Rupes. Sportswear line, BigFoot Academy och Polo black line. Färg: Svart/vit. 100 % bomull.

Art.nr

9.Z790/s	Storlek Small
9.Z790/M	Storlek Medium
9.Z790/L	Storlek Large
9.Z790/XL	Storlek X-Large
9.Z790/XXL	Storlek XX-Large



Rupes sportskor

Sköna och snygga sportskor.

Art.nr

9.Z1012/36 Strl 36	9.Z1012/42 Strl 42
9.Z1012/37 Strl 37	9.Z1012/43 Strl 43
9.Z1012/38 Strl 38	9.Z1012/44 Strl 44
9.Z1012/39 Strl 39	9.Z1012/45 Strl 45
9.Z1012/40 Strl 40	9.Z1012/46 Strl 46
9.Z1012/41 Strl 41	9.Z1012/47 Strl 47



Rupes Semirigid bag

Dimensioner: 50L x 30H x 25W
Art. nr
 9.Z871/BF Rupes



Rupes Bigbag

Dimensioner: 55L x 43H x 35W
Art. nr
 9.Z917/BF Rupes



Rupes sport bag

Dimensioner: 50L x 30H x 25W
Art. nr 9
 .Z934 Rupes

Rupes Soft bag

Dimensioner: 40L x 30H x 25W
Art. nr
 9.Z883/BF Rupes



Claw Pad Tool

Perfekt verktyg för att snabbt och enkelt rengöra polersvampar och microfibertrissor. Huvudet består av 3 rader borstar och 2 rader gummi. Bakfenan underlättar vid byte av polertrissa.

Art. nr
 9.BF7001 Rupes



Knäskydd Bigfoot

Rupes knäskydd är utformade för att ge maximalt skydd där det behövs mest. Speciell formskum-konstruktion med särskild komfortzon, 100 % ren gel i insatsen för bättre stabilitet och komfort, knäskål som lindrar trycket. Maximal komfort för knästående arbete.

Art. nr
 9.Z891/BF Rupes



Väggållare BigFoot

Häng upp dina BigFoot juveler snyggt och säkert. Passar flera olika storlekar på poler-maskin. Krok för att hänga upp kabeln. Passar alla Rupes polermaskiner samt tex skorpio slipmaskiner mfl.

Art. nr
 9.HOLDER Rupes



[NYHET]

Wheeled backpack

Trevlig väska på hjul med många fack. Rupes logo.
 34cm (L) x 50cm (H) x 22cm (W)

Art. nr
 9.Z1044



Polerbälte bigfoot

Rupes polerbälte är ett måste för varje rekonditionerare som vill ha alla nödvändiga produkter och tillbehör lätt tillgängliga.

Art. nr
 9.Z884/BF Rupes

G401 Glasputs

Glasputs – mild, skonsam men ruskigt effektiv. Löser fett och smuts på ett enkelt sätt. Dunstar helt och ger en kristallklar yta. Levereras med putsduk.



M501 Allrengöring

Mycket effektiv allrengöring. Effektiv på flera material såsom tyg, läder, betong, plast, metall och mattor. Spraya på och torka av med den medföljande duken.



M707 Schampo med carnauba

Schampo med carnauba för extrem glans och bra skydd för lacken. Dosera med 2.5 kapsyl M707 i 5 liter varmt vatten. Schamponera bilen med en bra tvättsvamp, skölj och torka av. Låt ej produkten torka på lacken. Används med fördel innan P808 lackskydd ska appliceras.

- Högkvalitetsschampo för strålände glans med naturligt carnaubaskydd
- Receptet kommer inte förstöra eventuellt existerande skyddsprodukter på lackytan
- Enkelt att använda och lämnar inga rester
- Perfekt för bil och båt



G202 Glaspolering

Glaspolering med den medföljande applikatoren. Skakas innan applicering. Applicera med cirkelrörelser och torka rent direkt efter. G202 rengör på djupet samt polerar kraftig förorening på rutor eller andra exteriöra glaspartier. För bästa resultat följ upp med G401 glasrengöring.

- Polerar och rengör glasytor till perfekt optisk klarhet
- Tar bort vattenfläckar effektivt
- Absorberar silikon och fett
- Ingen maskin behövs, appliceras enkelt för hand



P808 Lackskydd

Avancerat lackskydd som läggs enkelt och snabbt. Spraya på och arbeta in med microfiberduk, vänd på microfiberduken och polera torr. Ger ett kraftigt skydd mot naturliga förslitningar samtidigt som du får en skinande och högreflekterande yta. Går utmärkt att använda på toppen av en polerad, vaxad eller lackskyddad yta. Kan användas som torkhjälp på blöt lack om den späds 1/3 och sen torkas torr med microfiberduk.

- Ett superbt skydd, finish och vattenavrinning i samma produkt.
- Lämnar inga ränder efter applicering
- Upprepad behandling ger extra skydd
- Går att lägga på blöt yta
- Ger ett hållbart skydd i upp till 6 månader



M606 Allround rengöringspray

M606 – lättarbetad allround rengöringspray. Spraya på och arbeta ut med microfiberduk, vänd sedan på duken och torka tort. Kapslar in damm och smuts för en repfri yta. Skyddar och bättrar på glansen. Ideal för en skinande bilpark t.ex på museum och bilhandlare.

- Spraya på och torka av för snabb behandling
- Tar bort damm och orenheter
- För ökad glans, bättre skydd och vattenavrinning
- Lämnar inga spår
- För ökat skydd, upprepa behandlingen
- Levereras inklusive microfiberduk



M101 pH neutralt högkoncentrerat schampo

M101- pH neutralt högkoncentrerat schampo för tvätt med hink och svamp. Några kapsyler M101 i en hink med vatten, aktivera lödder med vattenstråle

- pH neutralt – tar ej bort eventuellt existerande lackskydd
- Sköljs bort enkelt med vatten och lämnar inga rester
- Behåller och stärker vattenavvisning
- Perfekt för bil båt och husvagn/husbil



L301 Läderrengöring

Rupes nya L301 formel är speciellt utformad för att användas på läderytor. Den rengör och lyfter bort smuts och fett på ett säkert sätt

- Klar att använda
- Torkar snabbt och lämnar inga rester
- Läderdoft
- Fyra specialsvampar av melamin



C701 Fälgrengöring

Rupes C701 Fast Wheel Cleaner är den nya lösningen för att ta bort damm, smuts och oxidation på grund av bromsverkan. Produkten är klar att användas på både stål- och lättmetallfälgar. När Rupes C701 Fast Wheel Cleaner verkar kommer den att ändra färg från neutral till rött. Detta indikerar att den kemiska processen är aktiv. Vänta några minuter och skölj utan att behöva använda borstar eller verktyg. Enkel och effektiv!



NYTT VARUMÄRKE HOS WER!

BILVÅRD FÖR ALLA MED CHEMICAL GUYS

Chemical Guys drog igång i USA redan 1968. Sedan dess har företaget byggt upp en väletablerad position och ett brett sortiment av prisvärda bilvårdsprodukter för både konsument och proffs. Från och med nu hittar du utvalda medel och tillbehör från Chemical Guys även hos oss på WER. Interiørspray med doft av Vattenmelon eller Ny bil till exempel. Fälgrengöring à la Sticky Citrus. Och en hel massa mer. We like!

DETAILING





Maxi Suds II

Ett superskummande schampo som enkelt tar bort smuts och föroreningar. PH-balanserad formula som fungerar på alla typer av vaxer och förseglingar, samtidigt som den är skonsam och biologisk nedbrytbar. Luktar även förbaskat gott!

Art.nr
CWS10116

Förp.
12



Honeydew snow foam

Honeydew med ny formula ger dig ett ännu tjockare skum, bättre glid med tvätthandsken och ännu bättre löslighet mot smuts, vägsalt och andra föroreningar. Ett mildt och fint schampo som är snällt mot vax och förseglingar.

Art.nr
CSW11016

Förp.
12



Blacklight schampo

Blacklight är ett ypperligt val för dig som har en svart eller mörk bil och söker ett avancerat underhålls schampo. Blacklight producerar massor av tjockt härligt skum. Det lämnar inga rester, bara massor av djup glans.

Art.nr
CWS61916

Förp.
12



Beer scent snow foam

Beer scent snow foam är det givna valet för en helgtvätt med kombinerat skumparty med härlig doft av nytappad öl. Skumet är tjockt och skapar en barriär mellan tvättsvampen och lacken för härligt glid med minimerad risk för repor.

Art.nr
CWS21116

Förp.
12



Mr pink

Detta legendariska schampo lämnar ingen oberörd, fantastiskt skum, underbar doft och härlig djup glans. Använd det så ofta du vill utan att riskera att tvätta bort ev existerande vax eller lackskydd.

Art.nr
CWS40216

Förp.
12



Mr pink 3.7L

Detta legendariska schampo lämnar ingen oberörd, fantastiskt skum, underbar doft och härlig djup glans. Använd det så ofta du vill utan att riskera att tvätta bort ev existerande vax eller lackskydd.

Art.nr
CWS402

Förp.
1



Citrus Wash & Gloss

Wash & Gloss är ett hyperkoncentrerat bilschampo med citrusbaserad formula. Löser upp all form av smuts och föroreningar från vägen och ger dig en superslät yta vilket minskar risken för repor under tvätten.

Art.nr
CWS30116

Förp.
12



Citrus Wash & Gloss 3.7L

Wash & Gloss är ett hyperkoncentrerat bilschampo med citrusbaserad formula. Löser upp all form av smuts och föroreningar från vägen och ger dig en superslät yta vilket minskar risken för repor under tvätten.

Art.nr
CWS301

Förp.
1



Hydrosuds

Hydrosuds är ett SiO₂ schampo med kraftigt skum och underbar doft. Det är främst framtaget som underhåll av hydrocharge keramiskt skydd men kan även användas för sig. Den keramiska effekten blir uppenbar någon dag efter själva tvätten.

Art.nr
CWS21216

Förp.
12



Total interior

Rengör och fräschar upp inredningen till den ursprungliga ytan. Lämnar inga tvål/kemrester, utan bara en mild och fin doft. Fungerar utmärkt på vinyl, läder och glasrutor.

Art.nr
SPI22016

Förp.
12



Signature series glass cleaner

Rengör glas och fönsterrutor. Löser enkelt smuts, tar bort fläckar och märken utan att lämna streck efter sig. För alla typer av glas, plast, plexiglas och fönster med solfilm. Lämnar en antistatisk yta som stöter från sig damm och smuts.

Art.nr
CLD20216

Förp.
12



Sticky citrus wheel cleaner

Citrus Wheel Cleaner Gel är en naturlig, kraftfull och mycket användbar fälgsvävt. Den geléaktiga konsistensen gör att den sitter kvar länge på fälgarna och uppnår maximal verkningsstid. För alla typer av fälgar; lackerade, krom, polerade etc.

Art.nr
CLD10516

Förp.
12



Leather quick detailer

Rengör och ger näring åt lädret i ett enda enkelt steg. Den innovativa sprayen tar snabbt och enkelt bort damm, smuts och andra rester. Den lämnar en matt, fräsch och ren yta utan att den känns fet eller hal.

Art.nr
SPI21616

Förp.
12



Signature series orange degreaser

Citrusbaserad superkoncentrerad avfettning för alla typer av jobb. Dryg, extremt effektiv och oerhörd mångsidig. Salt, föroreningar, oljor med mera löses lätt upp och en lätt avspolning är allt som krävs efter behandling. Skall spädas med vatten.

Art.nr
CLD20116

Förp.
12



Wipe out surface cleanser

Wipe out har 2 huvudfunktioner. Den rengör ytan innan ett vax eller lackskydd ska appliceras så det får maximal vidhäftning på lacken. Den kan också användas som en kontrollspray efter polering för att se det faktiska resultatet.

Art.nr
SPI21416

Förp.
12



Innerclean APC

Innerclean är en effektiv färdigspädd APC (all purpose cleaner) med citrusdoft för att rengöra så gott som alla ytor och typer av material. Innerclean ger en matt frisk look utan att lämna rester. Den skyddar mot UV-strålar och tar bort oödr.

Art.nr
SPI66316

Förp.
12



Foaming citrus fabric cleaner

Kraftigt syrefyllt skum tar bort fläckar och rengör på djupet alla typer av tyginredning. Skaka, späd till önskad blandning, spraya på och gnid med en borste för bästa resultat. Torka efter med mf duk och/eller dammsug. Härlig doft av citrus.

Art.nr
CWS20316

Förp.
12



Leather Clonditioner.

Leather conditioner är den naturliga efterbehandlingen efter man rengjort med Leather cleaner. Den ger liv och näring i det mest solkiga lädret. Produkten torkar in fort och lämnar en ren matt återfuktad yta som står sig länge.

Art.nr
SPI40116

Förp.
12



Leather cleaner

Leather cleaner är precis vad det låter som, en produkt som gör rent alla typer av läder. Börjar lädret bli glansigt eller solkigt? Läder behöver göras rent efter en tid för att behålla sin lyxiga känsla. Följ upp med Leather conditioner.

Art.nr
SPI20816

Förp.
12



Mat ReNew

Mat renew gör rent och skyddar dina gummitator. Skäm bort mattorna med detta rusktigt effektiva medel. Mattorna blir efter tvätt greppiga och skyddande mot ny smuts. Spraya på mat renew, gnugga med borste, skölj med vatten.

Art.nr
CLD70016

Förp.
12



Nonsense invisible super cleaner

Nonsense invisible cleaner, ph-neutral, doftlös men ändå kraftfull APC-produkt som används på alla material för en rejäl rengöring. Späd produkten till önskad styrka. Testa alltid färgfastheten på misstänkt känsliga material

Art.nr
SPI99316

Förp.
12



Butter wet wax

Den nya och förbättrade blandningen av naturlig karnaubavax, polymerer och harts gör vaxet enkelt att applicera och buffa av som en premium hårdvax. Kan även användas på t.ex. krom, aluminium, fälgar och glas.

Art.nr
WAC20116

Förp.
12



Instawax liquid carnauba

Instawax liquid carnauba är det enklaste sättet att vaxa, glänsa och skydda ditt fordon. Naturlig carnauba, glanshöjande skyddande ämnen i spray format är precis vad din behöver för att snabbt komma i perfekt skick.

Art.nr
WAC20916

Förp.
12



Hydrocharge

Hydrocharge är ett snabbt och enkelt sätt att tillföra ett mycket kraftfullt keramiskt lackskydd som skyddar och glänsar i upp till 12 månader. Hydrocharge är jämfört med andra keramiska lackskydd, enkelt att lyckas med även för en ovan person. Otroligt dryg produkt som räcker till ca 30 bilar.

Art.nr
WAC23016

Förp.
12



Hydroslick

Hydroslick är en keramisk produkt som appliceras lika härligt som ett vax men har kraften av ett avacerat Sio2 Lackskydd. Hydroslick räknas som ett hypervax med den senaste teknologin men enkel för vem som helst att få till ett fantastiskt resultat med.

Art.nr
WAC22916

Förp.
12



Speed wipe quick detailer

Quick detailernas quick detailer, du kan sluta leta nu. Speed wipe får din lack i utställningsskick på minuter. Spraya på, njut av den härliga körsbärsdoften, torka av med mf duk och häpna över den otroliga glansen och den lena ytan.

Art.nr
WAC20216

Förp.
12



Decon pro iron remover

Decon pro kan användas på alla ytor där rester från bilens bromsar har kontaminerat omkringliggande ytor. Fälgar, fjädring och hjuluphängning samt lack. Prova alltid försiktigt på känsliga ytor. Lösningen ändrar färg när den hittar järmpartiklar.

Art.nr
SPI21516

Förp.
12



New car smell

Gjord av naturliga ingredienser och innehåller aktiva, doftneutraliserande enzymer som dödar bakterier, tar bort irriterande lukter och håller dem borta. För en bättre miljö i bilen.

Art.nr
AIR10116

Förp.
12



Signature scent air freshener

Unik doft samt odöreleminator är huvudorden för denna klassiska produkt från Chemical guys. Den mest sålda doftprodukten och man förstår varför. Söt doft men inte för söt, fräsch men inte för mycket doft. Unik doft som är svår att förklara. Prova!

Art.nr
AIR06916

Förp.
12



Honeydew premium air freshener

Honeydew air freshener använder sig av samma härliga essens som honeydew snow foam schampo. Denna tar bort ovälkommen odör och lämnar kvar en frisk doft av honungsmelon. Äntligen kan bilen dofta honungsmelon både på utsida och insida!

Art.nr AIR22016 **Förp.** 12



On tap beer scent

Fattas det något i raggarbilen? On tap beer scent gör din bil till en rullande festival. Den tar bort gårdagens odör och tillför ny härlig öldoft dag efter dag, om du vill.

Art.nr AIR24516 **Förp.** 12



Tire kicker

Ny och mycket lättanvänd däck-, plast-, gummi- och vinylförnyare. Ger hög glans och wet-look på däck och gummi. Sprayen är vattenbaserad och ger dig en lång hållbarhet och glans utan att kännas fet eller klibbig.

Art.nr TVD11316 **Förp.** 12



Tire kicker 3.7L

Ny och mycket lättanvänd däck-, plast-, gummi- och vinylförnyare. Ger hög glans och wet-look på däck och gummi. Sprayen är vattenbaserad och ger dig en lång hållbarhet och glans utan att kännas fet eller klibbig.

Art.nr TVD11364 **Förp.** 1



Microfiber wash

Ett tvättmedel som är utvecklat speciellt med tanke på att ge microfiberprodukter ett långt liv. Passar för alla typer av trasor, dukar, rondeller och kuddar som är producerade av mikrofiber.

Art.nr CWS20116 **Förp.** 12



Microfiber wash 3,7

Ett tvättmedel som är utvecklat speciellt med tanke på att ge microfiberprodukter ett långt liv. Passar för alla typer av trasor, dukar, rondeller och kuddar som är producerade av mikrofiber.

Art.nr CWS201 **Förp.** 1



Fresh slice watermelon air freshener

Fresh slice watermelon får dig att tänka på varma sommarkvarnar året runt. Luftfräschare samt odörborttagare med vattenmelonsdoft kan aldrig vara fel.

Art.nr AIR22516 **Förp.** 12



Light metal polish

Light metal polish tar bort lätta fläckar av oxidation och smuts på ett enkelt sätt. Efter behandlingen lämnas en skyddande smutsavvisande hinna för glans under längre tid. För aluminium, krom, rostfritt stål, koppar, mässing m.m.

Art.nr SPI40416 **Förp.** 12



Silk shine dressing

En fantastisk plast- & gummiförnyare för både exteriör och interiör. Den ger en djup silkesmatt finish på allt från instrumentpanelen och dörren till däck, motorer och plastdetaljer.

Art.nr TVD10916 **Förp.** 12



VRP dressing

VRP vinyl, rubber, plastic shine and protectant. I Las Vegas där denna produkt är utvecklad finns det mycket sol. Denna produkt rengör och skyddar alla utsatta vinyl-, gummi- och plastdetaljer året runt. Vattenbaserad produkt som inte torkar ut känsliga material.

Art.nr TVD10716 **Förp.** 12

Miracle dryer

Miracle Dryer är en otroligt mångsidig, effektiv och högabsorberande torkduk tillverkad av premium 70/30 mikrofiber. Även om den är stor, tjock och rymmer stora mängder vatten är den lätt att vrida ur och den torkar mycket snabbt. 910x630mm.

Art.nr
MIC721

Förp.
12

Workhorse

Den perfekta torkduken vid rengöring och skydd av fordonets yttre delar såsom hjul, däck, motor och plastdelar etc. Är tillverkad av en 70/30 mikrofiberblandning som garanterar en repfri och mjuk avtorkning. 400 x 400 mm.

Art.nr
MIC35303

Förp.
12

Happy ending

Happy Ending är en mikrofiberduk som är gjord med en 70/30 blandning av polyester/mikrofiber som garanterar en repfri och mjuk avtorkning. Dessa dukar är speciellt framtagna för känslig och mjuk lack. 400 x 400 mm.

Art.nr
MIC35103

Förp.
12

Wheel brush

Short Handle Wheel Brush är perfekt för smutsig hjulupphängning, fjädring, däck och fälgar, de syntetiska fibrerna är tillräckligt kraftfulla men ändå skonsamma mot känsliga ytor. Ergonomiskt handtag för bra grepp.

Art.nr
ACCG09

Förp.
12

Chenilee wash mitt

Slitstark, robust och stor tvätthandske av allra bästa mikrofiber. Den stora modellen gör att den håller mycket vatten och tack vare det minimerar det risken för repor och slitage på lacken vid tvätt.

Art.nr
MIC493

Förp.
12

Wolly mammoth drying towel

Wolly mammoth är en stor mjuk härligt fluffig torkduk som absorberar löjliga mängder vätska. Dess 70/30 polyester och mikrofiber blandning gör avtorkningen så effektiv och skonsam som möjligt. Storlek 910x630mm.

Art.nr
MIC1995

Förp.
12

Premium select horse hair brush

Premium select Horse hair cleaning brush är en kvalitetsprodukt av naturliga fibrer för livslängd och effektivitet. Lagom hårda fibrer för effektiv rengöring men ändå skonsam. 18 cm.

Art.nr
ACCS96

Förp.
12

Wonder wave durafoam applicator

Durafoam är en laserskuren mönstrad applikator av skum för bästa jämnaste möjliga applicering av dressingar för däck, vinyl och plast.

Art.nr
ACC300

Förp.
12

Twister renblåsningspistol

Kraftigt multirengöringsverktyg med drivtapp av aluminium för bästa effekt. Flexibel 360° sugslang med unik behållare för kontinuerligt vätskeflöde. För tygklädsel, motorrum, mattor, insteg m.m.

Art.nr
SA4012

Förp.
1

FYRA STEG TILL DEN PERFEKTA YTAN

3M Perfect-It™ III är ett komplett polersystem från rubbing till försegling. Steg för steg skapas den perfekta polerade ytan.

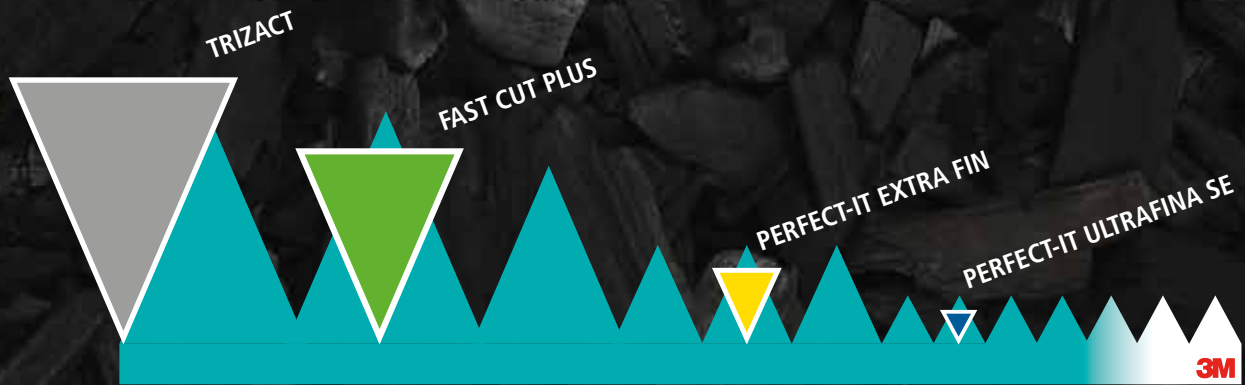

1

2

3

4

MICROSLIPNING

Finslipning. Detta steg tar bort sliprepor, vilket minskar tidsåtgången i nästa steg.

RUBBING

Perfect-it III Fast Cut XL rubbing från 3M avlägsnar snabbt sliprepor samt andra defekter.

POLERING

Perfect-it III Extra fin rubbing från 3M avlägsnar smårepora efter Fast Cut Plus och sluter lackytan.

SLUTFINISH

Perfect-it III Ultrafina SE från 3M tar bort sliprosor och hologram. Det sista steget i Perfect-it III-serien innan eventuell lackförsegling.





Fast Cut Plus Extreme

Ger den perfekta finishen ännu snabbare. En effektiv polering med ny, förbättrad och innovativ formel för att ta bort repor, vilket är särskilt användbart i första skedet. Fast Cut Plus extrem Compound är ett aggressivt flytande polermedel som används för att ta bort matta ytor och repor från slipning eller möjligen en biltvätt.

Art.nr	Beskrivning	Förp.
51815	1 kg	1
51816	500 gram	1



Perfect-it III Extra Fin Rubbing

Denna produkt är utvecklad med den senaste teknologin och är speciellt framtagen för de reptåliga klarlackerna men fungerar också utmärkt på alla typer av 2K klarlack. gul kork.

Art.nr	Beskrivning	Förp.
80349	1kg	1
51816	500 gram	1



Perfect-it III Ultrafina SE

Unik produkt som tar bort hologram och polerosor. Ger en mycket djup glans. 1 kg, mörkblå kork.

Art.nr	Förp.
50383	1



[NYHET]

Polermedel Famous Finish 1 kilo

Famous finish använder nya högkvalitets slipmineraler för snabb borttagning av P3000 repor. Nästan luktfri, vattenbaserat recept med bra smörjning för lång arbetstid. Lätt att torka av för en snabbare process. Finns i 0.5 och 1 kilos förpackningar.

Art.nr	Beskrivning	Förp.
51677	1 kg	1
51678	500 gram	1

[NYHET]



Polermedel 1-step

Fint 1 stegs polermedel med optimal finish för att ta bort trizact P8000 repor.

Art.nr	Beskrivning	Förp.
33039	1 kg	1
33038	500 gram	1



Perfect-it III Fast Cut Rubbing

3M Perfect-it Fast Cut Rubbing avlägsnar snabbt sliprepor samt andra defekter på både original- och omlackerade ytor. 1 liter, vit kork.

Art.nr	Förp.
09374	1



Perfect-it III Finrubbing

En snabb och effektiv finrubbing med samma kemiska uppbyggnad som Perfect-it III Fast Cut Rubbing. Idealisk vid borttagning av lätt oxidation och medium repor. 1 liter, svart kork.

Art.nr	Förp.
09375	1



Perfect-it III Polervätska

Vid polering av matta ytor och mindre repor ger den snabbt en "nylackerad yta" 1 liter, blå kork

Art.nr	Förp.
09376	1



Perfect-it III Högglansskydd

Ger en "utställningsyta" med djup och hållbar glans. Lätt och ekonomisk att använda. 1 liter, röd kork.

Art.nr
09377

Förp.
1



Polervax rosa

Ett lättarbetat polervax, innehåller silikon för att ge optimal glans och underlätta avtorkning. 1 liter, rosa kork.

Art.nr
80345

Förp.
1



Finesse-it Polervätska

Anpassad för polering av original- och nylackerade ytor för att uppnå högglans. 1 liter

Art.nr
09639

Förp.
1



3M Perfect-it III, Fast-Cut Rubbingondell, grön

Speciellt utvecklad för Perfect-it™ III Fast-Cut Plus

Art.nr	Diameter	Struktur	Beskrivning	Förp.
50499	75	Våfflad		1
50487	150	Slät	2-pack	1



3M Perfect-it III, Extra Fin Polerkudde, våfflad, gul

Speciellt utvecklad för Perfect-it™ III Extra Fin Rubbing.

Art.nr	Diameter	Struktur	Beskrivning	Förp.
50536	75	Våfflad		1
50488	150	Våfflad	2-pack	1



3M Perfect-it III, Ultrafin SE Polerkudde, våfflad, blå

Art.nr	Diameter	Struktur	Beskrivning	Förp.
50457	75	Våfflad		1
50388	150	Våfflad	2-pack	1



3M Perfect-it III, Polerkudde, våfflad, svart

Art.nr	Diameter	Struktur	Beskrivning	Förp.
05726	75	Våfflad		1
09378	150	Våfflad	2-pack	1



3M Perfect-it III, Rubbingondell våfflad, orange

Art.nr	Diameter	Struktur	Förp.
02648	83	Våfflad	1
02362	133	Våfflad	1



3M Purple Foam

Medelhård skumtrissa. Utvecklad för att användas med Famous finish polermedel.

Art.nr	Diameter	Struktur	Förp.
33033	75	Våfflad	1
33042	150	Våfflad	1

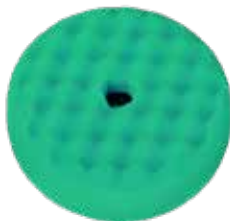

3M Polerpad dubbelsidig grön

Art.nr	Diameter	Struktur	Förp.
50962	150	Våfflad	1



3M Polerpad dubbelsidig blå

Art.nr	Diameter	Struktur	Förp.
50880	150	Våfflad	1



Qc adapter M14

För QC 150 och 220 mm polerrondeller. Snabbkoppling som ger en helt centrerad rondell. Optimalt centrerad rondell. Minimalt med vibrationer och tid för rondellbyte.

Art.nr	Förp.
33271	1

3M Finesse-it™ Polerskiva



Art.nr	Beskrivning	Förp.
09390	75 mm	50

3M Perfect-it III, Lammullsrondell



Art.nr	Beskrivning	Förp.
85099	75 mm	10
01927	133 mm	5

3M Lammullshätta dubbelsidig



Art.nr	Beskrivning	Förp.
05704	230 mm	6
33279	220 mm	1

3M Lammullshätta



Art.nr	Beskrivning	Förp.
05711	230 mm	1

3M Scotch-Brite High Performance Torkduk



Mikrofiberduk för rengöring och polering. Används torr, lätt fuktad eller våt och med eller utan rengöringsmedel. Kan maskintvättas i 95°C. 320 x 360 mm.

Art.nr	Beskrivning	Förp.
2010YW	Gul	5
2010BE	Blå	5
60668	Blå, gul & grön, 3-pack	1



3M Perfect-it III, Ultrafina Polerduk

Extra mjuk duk, Bättre upptorkningsförmåga, Minskar risken för repbildning, 320 x 360 mm, gul.

Art.nr	Beskrivning	Förp.
50400	Gul	5
50486	Blå	5
50489	Rosa	5

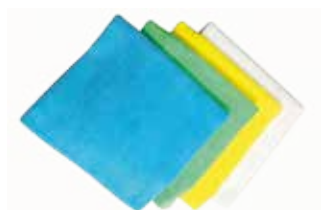

Microfiberduk 4-pack

BigFoot mikrofiberduk håller mycket hög kvalitet och är idealisk för alla faser i bilvårdsprocessen, från torkning till att avlägsna polerrester. Tack vare sin speciella struktur, tar den bort damm utan att repa den behandlade ytan. Duken kan tvättas och återanvändas flera gånger. Storlek 40 x 40 cm.

Art.nr	Förp.
9.BF9010/4	1



3M Poler- och torkduk

Utmärkt absorptionsförmåga. Mycket bra hållbarhet – både torr och våt. Luddar inte och rengör utan statisk elektricitet. Godkänd av OEM

Art.nr	Beskrivning	Förp.
34568	Polerduk, 37 x 38 cm, 275 st/rulle	1
34567	Torkduk 37 x 29 cm, 400 per rulle	1
50481	Dispenser för polerduk	1



Perfect-it III Rengöringslera

Tar bort föroreningar från lack som färgryk, tjära, metallpartiklar och dylikt. Lämnar en helt ren yta. Rekommenderas att användas innan polering av gamla ytor. Repar inte lacken. Lång livslängd. Levereras i praktisk förvaringsburk 200g.

Art.nr	Förp.
38070	1



Kontrollspray

Underlättar vid kontroll efter polering för att säkerställa att inga repor finns kvar. 500 ml

Art.nr	Förp.
55535	1

RENT HUS MED METROVAC

MetroVac är ett amerikanskt, familjeägt bolag som grundades 1939 i New York. I det breda sortimentet finns flera suveräna produkter som passar perfekt för rekondbranschen. Vad sägs till exempel om en mobil tork, en effektiv dammsugare och en smidig handblås?

DETAILING



Master Blaster revolution-kit

Mobil tork som snabbt blåser ditt tvättade objekt torrt, utan risk för repbilden som trasor kan ge. Tillverkad i tåligt stål. Dubbla motorer med ett peakvärde på 4Hp styck. Blåser ut filtrerad luft, där du kan välja mellan flera lufthastigheter, på upp till 16 grader över rumstemperatur. Har svivande hjul fram och fasta hjul bak. Levereras med väggfäste för maskin och slang, fem olika tillbehör samt nio meter slang.

Art. nr
MB-3CDSWB-30

Tekniska data

Max luftflöde l/min	11 300
Kabellängd m	3,6
Dimensioner cm	22x8x11
Vikt kg	7,7
Slangdimension	9 m x 38 mm



Vac n Blo pro dammsugar-kit

Dammsugare i stål med fantastiskt undertryck som hjälper dig att städa ur vilket fordon som helst. Motor med dubbla fläktar och ett peakvärde på 4 Hp säkerställer både flöde och undertryck. Dubbla filter ser till att det som sugts upp också stannar i sugen. Utrustad med fasta hjul. Levereras med väggfäste för maskin och slang, många tillbehör samt nio meter slang.

Art. nr
PRO-83BA-CS

Tekniska data

Max luftflöde l/min	3 680
Kabellängd m	3,6
Dimensioner cm	22×8×11
Vikt kg	5
Slangdimension	9 m × 38 mm



Sidekick handblås

Perfekt för att blåsa bort vattensamlingar från lister, backspeglar och andra ställen som är svåra att komma åt med vanliga torkmetoder – t.ex. motorcyklarnas alla vinklar och vrår. Den filtrerade, rena luften, som har en temperatur som överstiger rumstemperaturen med 16 grader, garanterar ett snabbt arbete. Levereras med två olika munstycken.

Art. nr
SK1

Tekniska data

Max luftflöde l/min	3 500
Kabellängd cm	30
Vikt kg	1,36



Art. nr.	Artikel
MVC-195	Munstycke HD 38 mm till Master Blaster & Vac N Blo
MVC-56F	Skumgummifilter 3 st, till Master Blaster & Vac N Blo
MVC-49BX	Skumgummifilter 3 st, till Sidekick
MVC-56MB-30	Slang 9 m till Master Blaster
MVC-56D	Förlängnings slang 3 m till Master Blaster
MVC-56PRO-30	Slang 9 m slang till Vac N Blo
MVC-230-PRO	Dammfilterpåse 10 st/paket, till Vac N Blo
MVC-123	Ytterfilter hållare för dammfilterpåse till Vac N Blo

GRIT GUARD FÖR EN REFFRI TVÄTTMILJÖ

Grit Guard är ett enkelt och smart tvättsystem som är utvecklat av ett amerikanskt företag med samma namn. Basen i systemet är det tåliga gallret i hårdplast, som gör att smuts och partiklar hamnar under gallret på botten av hinken. Från gallret har det utvecklats ett helt tvättsystem med hinkar, tvättbräda, lock, dynor och hjul som tillsammans hjälper dig att få en repfri och smidig tvättemiljö.

DETAILING



Tvätthink

Stabil hink i extra kraftigt material.
Kan förvandlas till arbetspall.
Diameter: 305 mm. Volym: 19 liter. Färg: vit.

Art. nr
18200030



Tvättbräda

Fästs på Grit Guard-galler. Dra svampen/ borsten över tvättbrädan så att smuts och partiklar lossnar och hamnar under gallet. Färg: svart.

Art. nr
18200020



Galler

Placera Grit Guard-gallret i en tvättink (diameter 30 cm), så hamnar smutsen under det istället för att fastna i tvättsvamp/borste. Diameter: 264 mm. Höjd: 64 mm. Färg: röd.

Art. nr
18200010



Lock

Lock perfekt anpassat för Grit Guards originalhinkar. Färg: svart.

Art. nr
18200040



Dyna

Lägg den vadderade dynan på locket så blir din Grit Guard-hink en bekväm pall. Eller lägg den på golvet som knästöd vid lågt arbete.

Diameter: 295 mm. Tjocklek: 25 mm.

Art. nr
18200060



Hjulsats

Sätt hjul på hinken, så kan du smidigt flytta runt den – eller få en rullande arbetspall. 5 st hjul (50 mm) varav två låsbara. Klarar vikt upp till 110 kg.

Art. nr
18200050

WHEEL WOOLIES TILL FINLIRET

Äntligen kan du komma åt överallt! Med Wheel Woolies-borstar i olika längd och diameter kommer du in ordentligt i fälgar, ventilationskanaler, bromsok, stötfångare, ja precis alla de där kluriga ställena. (Inte bara hjulen alltså.) Själva borsten är fastgjuten i handtaget för att garantera repfri användning.

Wheel Woolies 203 mm

Borst huvud: 76 mm, Ø 25 mm
 Totallängd: 203 mm
 Handtag: Ø 8 mm
 Färg: svart/röd

Art. nr

18100010



Wheel Woolies 305 mm

Borst huvud: 76 mm, Ø 44 mm
 Totallängd: 305 mm
 Handtag: Ø 10 mm
 Färg: svart/röd

Art. nr

18100020



Wheel Woolies 457 mm

Borst huvud: 127 mm, Ø 101 mm
 Totallängd: 457 mm
 Handtag: Ø 13 mm
 Färg: svart/röd

Art. nr

18100030



Wheel Woolies – set med 3 borstar

Heltäckande set med tre borstar i olika storlekar.

Innehåller:
 203 mm WWRKSM8
 305 mm WWRMED12G2
 457 mm WWRMED18G2

Art. nr

18100000



Caliber brush har handtaget vinklat i 45°
– perfekt för att komma åt bromsok m.m.

Caliber brush 305 mm

Borsthuvud: 76 mm, Ø 44 mm
Totallängd: 305 mm
Handtag: Ø 10 mm
Färg: svart/röd

Art. nr
18100040



Caliber brush 457 mm

Borsthuvud: 127 mm, Ø 47 mm
Totallängd: 457 mm
Handtag: Ø 13 mm
Färg: svart/röd

Art. nr
18100050



DETAILING

Vent brush är en lång, smal borste för
"omöjliga" ställen, t.ex. ventilationsgaller.

Vent brush 610 mm

Borsthuvud: 152 mm, Ø 22 mm
Totallängd: 610 mm
Handtag: Ø 3 mm
Färg: svart/röd

Art. nr
18100080



Power woolies används tillsammans
med din bormaskin – snabbt och effektivt.

Power woolies 305 mm

Borsthuvud: 127 mm, Ø 11 mm
Totallängd: 305 mm
Handtag: Ø 13 mm
Chuckinfästning: ¼"
Färg: svart/röd

Art. nr
18100090

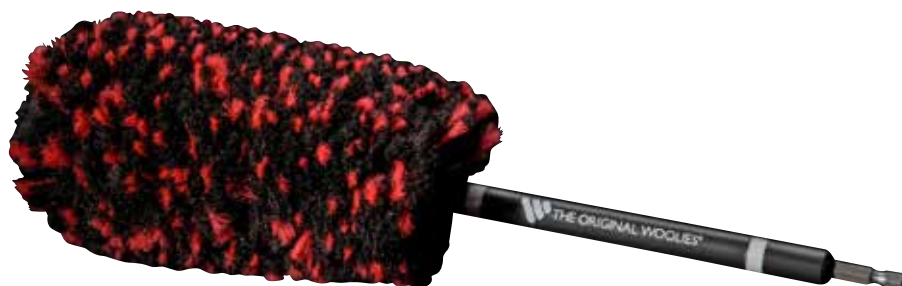

Detaljborste 245 mm

För rengöring av detaljer interiört och
exteriört. Borste av vildsvinshår, handtag
i polypropylen. Borsten är fastlimmad i
handtaget.

Borsthuvud: 57 mm, Ø 25 mm
Totallängd: 245 mm

Art. nr
18100060



Hjul och stötfångarborste 229 mm

Borste av vildsvinshår, handtag
i polypropylen. Borsten är
fastlimmad i handtaget.

Borsthuvud: 57 mm
Totallängd: 229 mm

Art. nr
18100070



MED RÄTT LJUS SLIPPER DU ÖVERRASKNINGAR

1

AVSLÖJAR ALLA DEFEKTER

Med rätt arbetsbelysning får du inga obehagliga överraskningar när du rullar ut bilen i dagsljuset. Colour Match-lamporna avslöjar minsta repa eller hologram under arbetets gång, så att du kan fixa det direkt. Ju mer du ser, desto bättre jobb kan du göra. Så enkelt är det.



2

5 FÄRGTEMPERATURER, DIMBAR LAMPA ...

Colour Match-lamporna steppar upp till hela fem färgtemperaturer, så att du kan få bästa tänkbara ljus hela dagen. Eftersom lampan även är dimbar i alla färglägen får man enkelt fram defekterna tydligt i lacken utan att bli bländad. Du kan enkelt ställa om från det kallvita ljuset till det varmvita, samt dimma ner lampan för att se bättre när du jobbar med en ljus kulör.

... OCH FULL KOLL PÅ LACKEN

Att ha belysning med flera färgtemperaturer är förstås ett lyft även för lackerare som vill ha stenkoll. Du kan använda lampan för att simulera strålende sol eller regntunga skyar och direkt se hur lacken beter sig i de olika inställningarna.

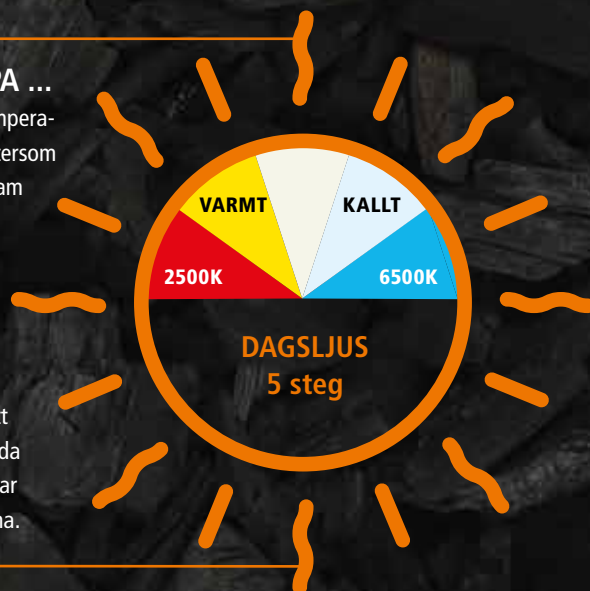

3

STYR LJUSET VIA MOBILEN

Placera ett gäng lampor runt bilen eller som en mer fast installation uppe i taket och var säker på att alltid (oavsett lackens färg eller tid på dygnet) kunna belysa med bästa tänkbara ljus.

Proffsig – och väldigt smidigt. Med den smarta Bluetooth-funktionen kan du nämligen styra ljusstyrkan i upp till fyra lampor via en app i mobilen.





Multimatch R arbetsbelysning

- Ultra high CRI COB LED
- Otroligt prisvärd lampa med alla finesser
- Ställbar i 5 olika färgtemperaturer
- Dimbar i 5 olika ljusstyrkor
- Bygel för fäste på stativ
- Inkl USB laddare
- 163 x 63 x 163 mm

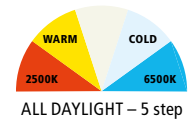

Art. nr 03.5652

Tekniska data

Färgåtergivning CRI+	96
Färgtemperatur Kelvin	2 500–6 500 i 5 steg
Belysningsstyrka Lux@0,5m	250–2 500 i 5 steg
Ljusflöde Lumen	120–1 200
Spridningsvinkel °	115
Batteritid H	max 10
Kabellängd m	1 meter

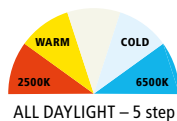

Multimatch 3 arbetsbelysning

- Ultra high CRI COB LED
- Även appstyrd via bluetooth (max 4 lampor per app)
- Ställbar i 5 olika färgtemperaturer
- Dimbar i 5 olika ljusstyrkor
- Bygel för fäste på stativ
- Inbyggt batteri samt externt batteri, Scangrip SPS system
- Batteri och laddare medföljer
- 240 x 230 x 104
- 1,97 kg

Art. nr 03.5653

Tekniska data

Färgåtergivning CRI+	96
Färgtemperatur Kelvin	2 500–6 500 i 5 steg
Belysningsstyrka Lux@0,5m	300–3 000
Ljusflöde Lumen	350–3 500 i 5 steg
Spridningsvinkel °	115
Batteritid H	max 15
Kabellängd m	5 meter

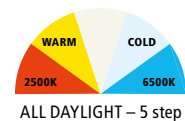

Multimatch 8 arbetsbelysning

- Ultra high CRI COB LED
- Även appstyrd via bluetooth (max 4 lampor per app)
- Ställbar i 5 olika färgtemperaturer
- Dimbar i 5 olika ljusstyrkor
- Bygel för fäste på stativ
- Inbyggt batteri samt externt batteri, Scangrip SPS system
- Batteri och laddare medföljer, laddaren kan användas som strömförsörjning
- 305 x 240 x 125
- 3,6 kg

Art. nr 03.5654

Tekniska data

Färgåtergivning CRI+	96
Färgtemperatur Kelvin	2 500–6 500 i 5 steg
Belysningsstyrka Lux@0,5m	1 100–11 000
Ljusflöde Lumen	800–8 000 i 5 steg
Spridningsvinkel °	115
Batteritid H	max 10
Kabellängd m	5 meter



Minimatch

- Ultra high CRI+ COB LED
- Prisvärd lampa för färgkontroll och rekond
- Ställbart varmt eller kallt ljus
- Liten, passar bra i fickan
- Inkl laddare
- Magnet
- 156 x 60 x 32 mm

Art. nr 03.5650



Sunmatch 3

- Ultra high CRI COB LED
- Proffslampa för lackering och rekond
- Ställbar i 5 olika färgtemperaturer
- Spotlight diod i toppen för inspektion
- Dimbar i 2 olika ljusstyrkor
- Laddstation medföljer
- 190 x 60 x 32 mm

Art. nr 03.5651



I-Match 2 pannlampa

- Ultra High CRI+ COB LED
- Upp till 5 000 lumen
- 5 stegs dimmerfunktion
- Varmt & kallt ljus för korrekt färgåtergivning
- Integrerat bärhandtag
- Slagtåligt hus i aluminium

Art. nr 03.5446

Matchpen pennlampa

- Ultra High CRI COB LED
- För färgmatchning
- Upptäcka repor och hologram
- Lösningssmedelstålglaslins

Art. nr 03.5117

Matchpen R, laddbar

- Ultra high CRI LED
- Ställbar varmt och kallt ljus
- Ställbar ljuskägla
- Uppladdningsbar
- Batteri och laddare inkluderade
- 19 x 159 mm
- 88 g

Art. nr 03.5122

Swirl finder pen light

- Mycket ljusstarkt LED-ljus
- Ljusflöde: 140 lumen
- Optimerad ljusspektrum för lackkontroll
- Justerbar Focus (10–70 grader)
- Diameter 16 mm, Längd 148 mm
- Batteri 2 x AAA

Art. nr LL150





Detailing kit ultimate

- Ultimate kit – värstingkit med 4 lampor i snygg väska

Lampor som ingår:

- Matchpen R, 03.5122. Pennlampa
- I-Match 2, 03.5446. Pannlampa
- Sunmatch 3, 03.5651. Handlampa
- Multimatch 3, 03.5653. Multimatch

Art. nr 049.0217

(Produkterna som ingår finns att läsa mer om på föregående sidor)



Detailing kit essential

- Essential kit med 3 lampor i en snygg väska

Lampor som ingår:

- I-match 2, 03.5446. Pannlampa
- Minimatch, 03.5650. Handlampa
- Multimatch R, 03.5652. Multimatch

Art. nr 49.0220

(Produkterna som ingår finns att läsa mer om på föregående sidor)



Stativ Tripod

- Ihopfällbart
- Justerbar höjd 1,35–3,0 m
- Kan förses med bom
- Max belastning 10 kg

Art. nr 03.5431



Stativ Tripod

- Ihopfällbart och med låsbara hjul
- Justerbar höjd 0,7–1,9 m
- Kan förses med bom
- Max belastning 10 kg

Art. nr 03.5433



Bom för stativ

- För parmontage av arbetsbelysning

Art. nr 03.5433



Magnetiskt fäste

- För flexibel positionering av **Multimatch 3** på vilken magnetisk yta som helst

Art. nr 03.5390



Magnetiskt fäste

- För flexibel positionering av **Multimatch 8** på vilken magnetisk yta som helst

Art. nr 03.5391

PROFFSDAMMSUGARE ATT RÄKNA MED – I VÅTT OCH TORRT

WER väljer leverantörer med omsorg och Elsea med HK i södra Italien är inget undantag. Produktutbudet är enormt, flexibiliteten generös och kvaliteten svårslagen.



Motorer med tvåstegskammare
– bra flöde och lång livslängd

Rejåla konstruktioner som
tål tuffa tag varje dag

WERifierad design

Elsea gjuter sina egna konstruktioner i polypropylene som är ett tåligt kompositmaterial och helrätt för denna typ av produkt. Att flexibiliteten är generös var avgörande när WER:s produktlinje togs fram – produkter granskades och detaljer ändrades för att passa perfekt för den skandinaviska marknaden. Med mycket bra resultat!

De utvalda produkterna har testats av både kunder och WER:s produktteam och klarat alla tester galant. Reservdelar och tillbehör kommer självklart finnas i lager för ett tryggt köp.

I och med detta rivstartar vi vårt samarbete med Elsea. Helt säkra på att det här bara är början på en lång relation med massor av potential framöver. I vått och torrt liksom.



Elsea grundades 2001 och har sitt huvudkontor i Fasano i södra Italien.

[NYHET]**ARES-PLUS Dammsugare Våt & Torr**

- Kraftig våt och torr dammsugare
- Rostfritt rör
- Smidigt handtag för byte av tillbehör
- Ingår golvmunstycke, borste, spaltnestycke, litet rektangulärt munstycke.

**Tekniska data**

Antal motorer styck	1
Effekt W	1 250
Typ av motor	2 stegs
Dammbehållare l	37
Kylning	bypass
Luftflöde m ³ /h	170
Ljudtrycksnivå dB(A)	60
Vikt kg	13

[NYHET]**ESTRO-110 Klädseltvätt**

- Kraftig klädseltvätt
- Levereras med hydrolytisk slang samt armstödsmunstycke
- Solenoidpump med automatisk på/av
- Kem/vattentank i basen för låg tyngdpunkt
- Inbyggd anti skum anordning

**Tekniska data**

Antal motorer styck	1
Effekt W	1 250
Typ av motor	2 Stegs
Dammbehållare l	21
Kem/vattentank L	8
Kylning	Bypass
Luftflöde m ³ /h	170
Ljudtrycksnivå dB(A)	60
Kapacitet pump l/min	0,8
Vikt kg	17

[NYHET]**EXEL-M Dammsugare Våt & Torr**

- Kraftig våt och torr dammsugare
- 2st 2 stegs motorer
- Körhandtag
- Rostfritt rör
- ingår Golvmunstycke våt och torr
- Ingår borstmunstycke och spaltnestycke

**Tekniska data**

Antal motorer styck	2
Effekt W	2 400
Typ av motor	2 stegs
Dammbehållare l	76
Kylning	bypass
Luftflöde m ³ /h	340
Ljudtrycksnivå dB(A)	67
Vikt kg	22





ELPRODUKTER ●

[NYHET] kommer våren 2020

HQM83/BLX I nano q mag sander

- Q-mag, flexibel special slipmaskin med magnet teknologi
- För t.ex. punktslipning, kantslipning och slipning av dammnoppor
- Unik magnet lösning för fastsättning av olika stödplattor
- 3 kantig eller rund stödplatta beroende på arbetstyp
- Ibrid teknologi för batteri eller nät drift



[NYHET] kommer våren 2020

HQM83/STB I nano q mag sander

- Q-mag, flexibel special slipmaskin med magnet teknologi
- För tex punktslipning, kantslipning och slipning av dammnoppor
- Unik magnet lösning för fastsättning av olika stödplattor
- 3 kantig eller rund stödplatta beroende på arbetstyp
- Ibrid teknologi för batteri eller nät drift
- Kit med 2 batterier och laddare



[NYHET] kommer våren 2020

HQM83/STP I nano q mag sander

- Q-mag, flexibel special slipmaskin med magnet teknologi
- För t.ex. punktslipning, kantslipning och slipning av dammnoppor
- Unik magnet lösning för fastsättning av olika stödplattor
- 3 kantig eller rund stödplatta beroende på arbetstyp
- Ibrid teknologi för batteri eller nät drift
- Kit med nätadapter (ej batteri o laddare)



[NYHET]**LR71TE Slipmaskin oscillerande DF**

- Oscillerande
- Integrerat dammfiltreringssystem
- Lätt och kompakt kropp
- Utmärkt ergonomi
- Maximalt grepp
- Utrustad med multihålspad för effektivt vakuum
- Elektriska delar isolerade med speciella hartser för bättre skydd och längre livslängd
- Elektronisk varvtalskontroll

**Tekniska data**

Stödrondell mm	125
Orbit mm	2
Varvtal v/min	8000–13000
Motoreffekt W	200
Vikt kg	1,15
Vibration ISO8662 m/sek ²	<2,5
Vibration ISO28927 m/sek ²	3,0
Mätosäkerhet m/sek ²	1,5
Ljudtrycksnivå dB(A)	74

Tillbehör**art.nr**

Stödrondell 125 mm LR71TE*	980.046
Filtersats komplett *	80.400/C
Slipfilm HQ400 P80	9.45182
Slipfilm HQ400 P120	9.45184
Slipfilm HQ400 P180	9.45186
Slipfilm HQ400 P320	9.45189

[NYHET]**LS71TE Slipmaskin oscillerande DF**

- Oscillerande
- Integrerat dammfiltreringssystem
- Lätt och kompakt kropp
- Utmärkt ergonomi
- Maximalt grepp
- Utrustad med multihålspad för effektivt vakuum
- Elektriska delar isolerade med speciella hartser för bättre skydd och längre livslängd
- Elektronisk varvtalskontroll
- Förstärkt pad för ojämna kanter

**Tekniska data**

Slipplatta mm	Delta (80 × 130)
Orbit mm	2
Varvtal v/min	8000–13000
Motoreffekt W	200
Vikt kg	1,15
Vibration ISO8662 m/sek ²	<2,5
Vibration ISO28927 m/sek ²	3,0
Mätosäkerhet m/sek ²	1,5
Ljudtrycksnivå dB(A)	74

Tillbehör**art.nr**

Slipplatta Delta LS71*	985.006
Filtersats komplett *	80.400/C
Slipfilm HQ400 Delta P120	9.45104/25
Slipfilm HQ400 Delta P180	9.45106/25
Slipfilm HQ400 Delta P280	9.45108/25
Slipfilm HQ400 Delta P320	9.45109/25
Slipfilm HQ400 Delta P80	9.45102/25

[NYHET]**LE71TE Slipmaskin oscillerande DF**

- Oscillerande
- Integrerat dammfiltreringssystem
- Lätt och kompakt kropp
- Utmärkt ergonomi
- Maximalt grepp
- Utrustad med multihålspad för effektivt vakuum
- Elektriska delar isolerade med speciella hartser för bättre skydd och längre livslängd
- Elektronisk varvtalskontroll

**Tekniska data**

Slipplatta mm	80 × 130
Orbit mm	2
Varvtal v/min	8000–13000
Motoreffekt W	200
Vikt kg	1,15
Vibration ISO8662 m/sek ²	<2,5
Vibration ISO28927 m/sek ²	3,0
Mätosäkerhet m/sek ²	1,5
Ljudtrycksnivå dB(A)	74

Tillbehör**art.nr**

Slipplatta LE*	986.012
Filtersats komplett *	80.400/C
Slipfilm HQ400 80x130 P60	9.45141/25
Slipfilm HQ400 80x130 P80	9.45142/25
Slipfilm HQ400 80x130 P120	9.45144/25
Slipfilm HQ400 80x130 P180	9.45146/25
Slipfilm HQ400 80x130 P220	9.45147/25
Slipfilm HQ400 80x130 P280	9.45148/25
Slipfilm HQ400 80x130 P320	9.45149/25

MED SKÖNT GREPP OCH STARK MOTOR

1 SMIDIG, LÄTT OCH BORSTFRI

Extremt driftsäker motor som garanterar mycket låga underhållskostnader. Den är mindre och lättare, vilket gör hela verktyget smidigare, men har samtidigt högre effekt än sina föregångare. Det specialdesignade huset håller dessutom dammet borta från motorn på ett grymt effektivt sätt.



1



2 ENHANDS- ELLER TVÅHANDS-FATTNING? VÄLJ SJÄLV

Det bekväma handtaget funkar perfekt att hålla med både en och två händer. Ergonomiskt – såklart – och väldigt skönt att slippa byta verktyg titt som tätt.

2



3

3 TACK Å HEJ DAMMET!

Stödbrändellens multihålsplatta har hela tio kanaler som tar det här luftflöde såväl som dammupptagning till helt nya nivåer. Och det spelar ingen roll om du jobbar horisontellt eller vertikalt, plattan funkar precis lika bra åt alla håll.

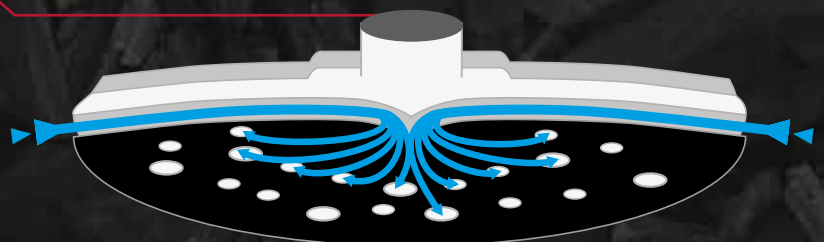

[NYHET]**RX253A Slipmaskin excenterroterande Skorpion E**

- Nyutvecklad maskin från Rupes med Borstlös elmotor
- Motorn är utvecklad av Rupes med rotorn på utsidan för bästa vridmoment
- Steglös tangentbrytare samt varvtalsregulator för bästa kontroll över slipningen
- Innovativ kardborreplatta 360° med generösa utsugskanaler för ett dammfritt arbete
- Ergonomiskt perfekt med 1 eller 2 hands fattning, bekväm även på vertikala ytor

**Tekniska data**

Stödrondell mm	150
Orbit mm	3
Varvtal v/min	4000-1000
Motoreffekt W	350
Kabellängd m	5
Vikt kg	1,2
Vibration ISO28927 m/sek ²	3,4
Mätosäkerhet m/sek ²	1,5

Tillbehör**art.nr**

Stödrondell 150 mm*	981.600
Sugslang komplett 5 m el	9GAT02001/X
Sugslang komplett 8 m el	9GAT02003/X

[NYHET]**RX256A Slipmaskin excenterroterande Skorpion E**

- Nyutvecklad maskin från Rupes med Borstlös elmotor
- Motorn är utvecklad av Rupes med rotorn på utsidan för bästa vridmoment
- Steglös tangentbrytare samt varvtalsregulator för bästa kontroll över slipningen
- Innovativ kardborreplatta 360° med generösa utsugskanaler för ett dammfritt arbete
- Ergonomiskt perfekt med 1 eller 2 hands fattning, bekväm även på vertikala ytor

**Tekniska data**

Kabellängd m	5
Motoreffekt W	350
Mätosäkerhet m/sek ²	1,5
Orbit mm	6
Spindelgänga	5/16
Stödrondell mm	150
Varvtal v/min	4000-10000
Vibration ISO28927 m/sek ²	3,4
Vikt kg	1,2

Tillbehör**art.nr**

Stödrondell 150 mm*	981.600
Sugslang komplett 5 m el	9GAT02001/X
Sugslang komplett 8 m el	9GAT02003/X

ELSC-B60HM Slipmaskin Excenterroterande

- Borstlös motor
- Patenterat kylsystem
- Förseglat kretskort
- Låg profil
- Komfortabelt handtag & avtryckare
- Ergonomiskt stöd för handleden
- Användarvänlig hastighetskontroll
- Clips för att fästa elkabeln på sugslangen ingår

**Tekniska data**

Stödrondell mm	150
Orbit mm	5
Varvtal v/min	4000/5000/6000/ 7000/9000/10000
Motoreffekt W	350
Kabellängd m	3,6
Vikt kg	1,21
Vibration ISO28927 m/sek ²	1,77

Tillbehör**art.nr**

Pad kardborre 150mm*	60LVJ05Y
----------------------	----------

BR106AES Slipmaskin Excenterroterande

- Excenterroterande slipmaskin, med utsug
- Kraftfull tvåhandsmaskin för allsidiga slipuppgifter
- 6 mm orbit
- Antispinnssystem
- Slangstos för anslutning till extern sugkälla
- Levereras med multihålad kardborrepad som standard

**Tekniska data**

Stödronnell mm	150
Orbit mm	6
Varvtal v/min	3000–7000
Motoreffekt W	550
Vikt kg	2,2
Vibration ISO8662 m/sek ²	<2,5
Vibration ISO28927 m/sek ²	4,0
Mätosäkerhet m/sek ²	1,0
Ljudtrycksnivå dB(A)	81

BR109AES Slipmaskin Excenterroterande

- Excenterroterande slipmaskin, med utsug
- Kraftfull tvåhandsmaskin för allsidiga slipuppgifter
- 9 mm orbit
- Antispinnssystem
- Slangstos för anslutning till extern sugkälla
- Levereras med multihålad kardborrepad som standard

**Tekniska data**

Stödronnell mm	150
Orbit mm	9
Varvtal v/min	3000–7000
Motoreffekt W	550
Vikt kg	2,2
Vibration ISO8662 m/sek ²	<2,5
Vibration ISO28927 m/sek ²	4,0
Mätosäkerhet m/sek ²	1,0
Ljudtrycksnivå dB(A)	81

EK150AES Slipmaskin Rotoexcenterroterande

- Rotoexcenterroterande slipmaskin, med utsug
- Kraftfull avverkningsmaskin
- Hög avverkning med bra finish
- För bilskadeverkstad, marin och industri
- Slangstos för anslutning till extern sugkälla

**Tekniska data**

Stödronnell mm	150
Orbit mm	5
Varvtal v/min	250–500
Motoreffekt W	500
Vikt kg	2,6
Vibration m/sek ²	
Vibration ISO8662 m/sek ²	<2,5
Vibration ISO28927 m/sek ²	4,0
Mätosäkerhet m/sek ²	1,0
Ljudtrycksnivå dB(A)	85,8

Tillbehör

Stödronnell 150 mm AK & EK*	art.nr 981.100
-----------------------------	-------------------

EK200AS Slipmaskin Rotoexcenterroterande

- Rotoexcenterroterande slipmaskin, med utsug
- Kraftfull avverkningsmaskin
- Hög avverkning med bra finish
- Lämplig för grovslipning över stora ytor
- För bilskadeverkstad, marin och industri
- Slangstos för anslutning till extern sugkälla
- 8-hålad kardborrepad som standard



Tekniska data

Stödrondell mm	200
Orbit mm	5
Varvtal v/min	500
Slag/min	7 000
Motoreffekt W	550
Vikt kg	2,6
Vibration ISO8662 m/sek ²	<2,5
Vibration ISO28927 m/sek ²	4,0
Mätosäkerhet m/sek ²	1,0
Ljudtrycksnivå dB(A)	85,8

Tillbehör

Stödrondell 200 mm AK, EK & TA*	art.nr 912.279
---------------------------------	-------------------

[NYHET]

EMC-B78HM Slipmaskin oscillerande

- Borstlös motor
- Patenterat kylsystem
- Förseglat kretskort
- Låg profil
- Komfortabelt handtag & avtryckare
- Ergonomiskt stöd för handleden
- Användarvänlig hastighetskontroll
- Kardborrepad
- Clips för att fästa elkabeln på sugslangen ingår



Tekniska data

Slipplatta mm	70 x 198
Orbit mm	3
Varvtal v/min	4000/7000/9000/10000
Motoreffekt W	350
Vikt kg	1,09

SL42AES Slipmaskin oscillerande

- En s k långplanka
- Utsug
- Lämplig för slipning över stora ytor
- God ergonomi och låga vibrationer
- Slangstos för anslutning till extern sugkälla
- Levereras med multihålad kardborrepad



Tekniska data

Slipplatta mm	70 x 400
Orbit mm	4,8
Varvtal v/min	3000-7000
Motoreffekt W	550
Vikt kg	2,6
Vibration ISO8662 m/sek ²	<2,5
Vibration ISO28927 m/sek ²	5,75
Mätosäkerhet m/sek ²	1,5
Ljudtrycksnivå dB(A)	86

Tillbehör

Slipplatta 70x400 SL/SLP*	art.nr 619.153MH
---------------------------	---------------------

*Medföljer produkten

GTV16 Varmluftspistol

- Lätt och enkel att hantera
- Två temperaturområden
- Låg ljudnivå
- Levereras i väska med två extra munstycken

Tekniska data

Effekt W	1 600
Temperatur	350–500
Luftflöde l/min	350–500
Vikt kg	0,68



RUPES

[NYHET]

03.5404 Miniform

- Nyaste COB-LED teknologin
- Otroligt tunn, endast 13mm
- Lamphuvudet kan vinklas 180 grader
- Inbyggd magnet och krok



Tekniska data

Belysningsstyrka Lux@0,5m	100/200
Ljusflöde Lumen	100/200
Brinntid h	3/6
Uppladdningstid h	3
Skyddsklass IP	65

[NYHET]

03.5407 Uniform

- Nyaste COB-LED teknologin
- Intelligent batteriindikator på framsidan
- Lamphuvudet kan vinklas 180 grader
- Inbyggd magnet och krok



Tekniska data

Belysningsstyrka Lux@0,5m	475/950
Ljusflöde Lumen	250/500
Brinntid h	4,5/2
Uppladdningstid h	5
Skyddsklass IP	65

[NYHET]

03.5690 Mag pro

- Nyaste COB-LED teknologin
- Steglös dimmer från 10%-100%
- Lamphuvudet kan vinklas 180 grader
- Inbyggd magnet och krok



Tekniska data

Belysningsstyrka Lux@0,5m	90-900
Ljusflöde Lumen	60-600
Brinntid h	15
Uppladdningstid h	4
Skyddsklass IP	54

[NYHET]**03.5610 Mini slim**

- En 3 i 1 lampa, inspektionsljus, arbetsljus, spotljus
- Ultra slim och kompakt design, endast Ø9mm
- Stark magnet samt fäst krok för flexibel placering
- Huvudet går att vinkla 270 grader

**Tekniska data**

Belysningsstyrka Lux@0,5m	150/400
Ljusflöde Lumen	100/200
Brinntid h	5/2,5
Uppladdningstid h	3
Skyddsklass IP	30

[NYHET]**03.5612 Slim**

- En 3 i 1 lampa, inspektionsljus, arbetsljus, spotljus
- Ultra slim och kompakt design
- Stark magnet samt fäst krok för flexibel placering
- Huvudet går att vinkla 270 grader

**Tekniska data**

Belysningsstyrka Lux@0,5m	400/800
Ljusflöde Lumen	250/500
Brinntid h	5/2,5
Uppladdningstid h	4,5
Skyddsklass IP	30

[NYHET]**03.5026 I-view**

- Laddningsbar COB LED pannlampa
- Sensor för av/påslagning av lampa
- Bred ljuskägla lyser upp hela arbetsytan
- Ergonomisk design

**Tekniska data**

Belysningsstyrka Lux@0,5m	400/600
Ljusflöde Lumen	125/250
Brinntid h	5/2,5
Uppladdningstid h	3
Slagtålighet IK	7
Skyddsklass IP	65

[NYHET]**03.5130 Flash pencil**

- Ficklampa för professionellt inspektionsarbete
- Ljusflödet når upp till 40m
- Kompakt design, endast ø15mm
- Hus i anodiserad aluminium

**Tekniska data**

Belysningsstyrka Lux@0,5m	1 500
Ljusflöde Lumen	75
Brinntid h	2,5
Slagtålighet IK	7
Skyddsklass IP	54

[NYHET]**03.5240 Line light bonnet c+r**

- Ljusstark arbetslampa för motorrummet
- Teleskopisk, kan förlängas från 1,2 - 1,7 m
- 75 graders strålvinkel
- Extremt lätt, endast 1000 gram inklusive hållare

**Tekniska data**

Belysningsstyrka Lux@0,5m	1000/2000
Ljusflöde Lumen	500/1000
Brinntid h	3/1.5
Uppladdningstid h	4
Slagtålighet IK	7
Skyddsklass IP	65

[NYHET]**03.5439 Nova R**

- Ljusstark laddningsbar COB LED lampa
- Kompakt design
- Dimningsbart ljus i 5 steg
- Inbyggd power bank

**Tekniska data**

Belysningsstyrka Lux@0,5m	2 000
Ljusflöde Lumen	150-1500
Brinntid h	1-10
Uppladdningstid h	3,5
Slagtålighet IK	7
Skyddsklass IP	67

UV-LED HÄRDAR SNABBT OCH UTAN VÄRME

Danska Scangrip, proffs på arbetsbelysning, har utvecklat en efterlängtd serie LED-lösningar för UV-härdning av större såväl som mindre arbeten. Snabbt, effektivt – och förmodligen marknadens just nu mest prisvärda alternativ. Du testas väl?

1

HÄRDA UT – I 1 MINUT

Härdning med LED UV-lampor går på 1 minut. Det gör att härdningstiden mellan varje steg blir betydligt kortare och hela processen så mycket snabbare.



2

LÅNG LIVSLÄNGD

Inte nog med att lamporna är laddningsbara, har lång drifttid och låg energiförbrukning. Här får du dessutom prylar som beräknas hålla minst 30 000 timmar, antagligen mer. Stort plus för det.



3

ALSTRAR INGEN VÄRME

UV-härdning alstrar ingen värme och funkar alltså även på värmekänsliga material. Dessutom slipper du vänta på att ytan ska svalna och kan gå direkt på slipning och polering när härdningen är klar.



[NYHET]

03.5800 UV-pen laddbar

- Nyutvecklad UV-LED, härdar lack på 1 minut
- Härdar utan värme, bra för tex plast
- Härdar en area av 5cm i diameter
- Uppladdningsbar

Tillbehör

Skyddsglasögon klara

art.nr

SF401AF



SCANGRIP

[NYHET]

03.5801 UV-Light handlampa

- Nyutvecklad UV-LED teknik, härdar lack på 1 minut
- Härdar utan värme, bra för tex plast
- Lätt att bära med sig i tex bältet
- Flexibelt stativ med magnet
- Uppladdningsbar via docka
- Härdar en yta av 10cm i diameter

Tillbehör

Skyddsglasögon klara

art.nr

SF401AF



SCANGRIP

[NYHET]

03.5802 Nova-UV

- Nyutvecklad UV-LED teknik, härdar lack på 1 minut
- Härdar utan värme, bra för tex plast
- Inbyggd timer som slår av efter tex 1 minut
- Kraftfull bygel med magnet.
- Uppladdningsbar
- Härdar en yta av 20cm i diameter
- 163x63x163
- 705gram

Tillbehör

Skyddsglasögon klara

art.nr

SF401AF



SCANGRIP

[NYHET]

Z4315/SGS Kabelupprullare

- Professionell kabelupprullare
- Överlägsen hållbarhet på retur fjädern
- Inkopplad spärr, går att frikoppla för konstant drag
- Levereras med både stickkontakt och skarvuttag
- Svivlande väggfäste och termobrytare är standard
- Inkommande kabel är 1,4 m



Tekniska data

Kabellängd m	14+1
Kabelarea mm ²	3 x 1,5
Spänning V	230
Skyddsklass IP	42
Max belastning inrullad KW	1,2
Max belastning utdragen KW	1,8
Storlek diameter x bredd mm	350 x 160
Vikt kg	5

Z7325 Kabelupprullare

- Professionell kabelupprullare
- Överlägsen hållbarhet på retur fjädern
- Konstant drag med möjlighet att koppla in spärr
- Dubbla jordanslutningar för ökad säkerhet
- 22 m kabel varav 2 m utanför rullen
- Svivlande väggfäste som standard



Tekniska data

Kabellängd m	20+2
Kabelarea mm ²	3 x 2,5
Spänning V	230
Skyddsklass IP	42
Max belastning inrullad KW	2,0
Max belastning utdragen KW	3,0
Storlek diameter x bredd mm	470 x 205
Vikt kg	5

Z7525 Kabelupprullare

- Professionell kabelupprullare
- Överlägsen hållbarhet på retur fjädern
- Konstant drag med möjlighet att koppla in spärr
- Dubbla jordanslutningar för ökad säkerhet
- 17 m kabel varav 2 m utanför rullen
- Svivlande väggfäste som standard
-



Tekniska data

Kabellängd m	15+2
Kabelarea mm ²	5 x 2,5
Spänning V	400
Skyddsklass IP	42
Max belastning inrullad KW	2,0
Max belastning utdragen KW	3,0
Storlek diameter x bredd mm	470 x 205
Vikt kg	9

AP8200 Polermaskin 14,4V

- Varvtalskänslig avtryckare
- Elektronik som bryter strömtillförseln vid överbelastning
- Batteri 14,4V 2,0Ah Li-ion
- Laddtid: 80 % 35 min 100 % 40 min
- Bekvämt handtag med softgripinlägg
- Stödrondell 76 mm ingår
- Levereras i väska med laddare och batteri



SUMAKE®

Tekniska data

Varv/min obelastad	3 000
Vikt inklusive batterier kg	1,0
Batteristorlek Ah	2,0
Batteristorlek V	14,4

Tillbehör

Batteri li-ion 14.4V*	B304238
Laddare 10.8-18V 3A*	C1034358
Stödrondell 75 mm*	P-A30NC

AP8300 Rondellslipmaskin 14,4V

- Varvtalskänslig avtryckare
- Elektronik som bryter strömtillförseln vid överbelastning
- Batteri 14,4V 2,0Ah Li-ion
- Laddtid: 80 % 35 min 100 % 40 min
- Bekvämt handtag med softgripinlägg
- Stödrondell 50 mm ingår
- Levereras i väska med laddare och batteri
- Prover på rondeller ingår



SUMAKE®

Tekniska data

Varv/min obelastad	8 000
Vikt inklusive batterier kg	1,0
Batteristorlek Ah	2,0
Batteristorlek V	14,4

Tillbehör

Batteri li-ion 14.4V*	B304238
Laddare 10.8-18V 3A*	C1034358
Roloc rondellhållare 38 mm	50038
Roloc rondellhållare 50 mm	50050
Roloc rondellhållare 75 mm	50075

[NYHET]

SE-202-BMC MBX Vinyl Zapper eldriven

- Speciellt utvecklad för MBX dekorstripper och MBX borstar
- Avlägsnar vinyl, limrester, dekal, reflekterande film, dubbelsidig tejp, mm
- Skadar inte lacken
- Snabb arbetstakt och överlägsen rengöringseffekt
- Lång livslängd tack vare den patenterade designen.
- Levereras i låda med tre MBX dekorstripper
- Stark 700 W



MBX®

Tekniska data

Varv/min obelastad	3 200
Längd mm	370
Vikt kg	2,2
Vibration ISO8662 m/sek ²	0,79
Ljudtrycksnivå dB(A)	83

Tillbehör

MBX gummipuck *	ZU-010-01
MBX-adapter 23 mm *	AS-009

*Medföljer produkten





MED GRYMT SUG OCH SMARTA FUNKTIONER

1

RENA FILTER – HELT AUTOMATISKT

Yes! Automatisk filterrengöring!
Filtret håller längre och du får hög sugförmåga hela vägen. Systemet ändrar luftströmmen genom filtret och varvar mellan att suga genom filtret och att blåsa ut bakvägen.

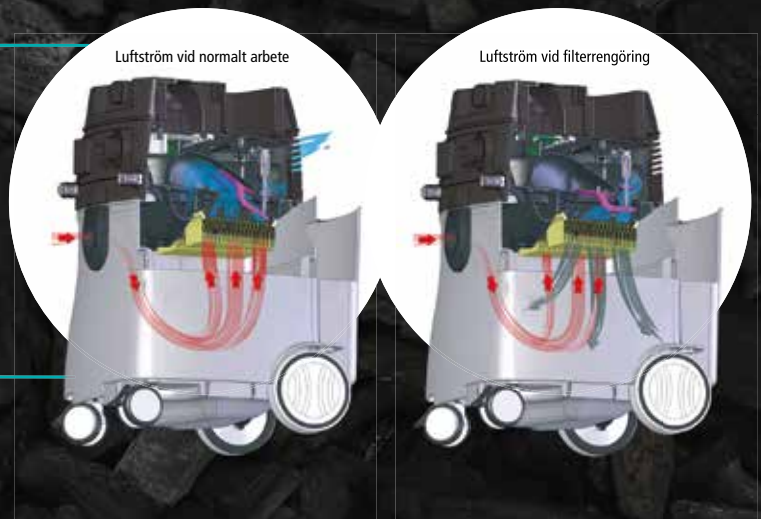

2

LED-LAMPOR AVSLÖJAR LÄGET

Håll koll på lamporna: Grön lampa visar att sugen är igång – den är nämligen så tyst så du riskerar att missa det annars. Gul berättar att behållaren är full av vätska, och röd att det är dags för service.

3

VILKEN SUGKRAFT? BARA ATT VÄLJA

Välj mellan M (sugen går konstant) och A (aktivera sugen vid behov) – och ställ sugförmågan på mellan 350 och 1200 W. Perfekt om du till exempel jobbar med smala och flexibla slangar som kan sugas ihop av för högt sug.

4

ÄNNU MER AUTOMATIK – START OCH STOPP

Vrid reglage till läge A för automatisk start och stopp. Om sugen startas i A-läge börjar den med en filterrengöringscykel. Den smarta start- och stopp-automatiken funkar fint på både el- och tryckluftsverktyg.



[NYHET]**S245EPL Slipsug med start/stopp-automatik för el- och tryckluftsverktyg**

- S245EPL är ny för 2019 och ersätter S145EPL
- Tystgående slipsug med en motor på 1200W
- Automatisk filterrengöring
- Full start/stopp automatik för EL & Luftverktyg
- Dubbla luftuttag och Y-rör för 2 samtidiga användare ingår
- Soft grip körhandtag ingår
- 5st Rupes original filterpåsar ingår
- Timräknare indikerar när det är dags för service
- Topp för modulsystem systainer T-LOC
- Fack på baksidan med plats för sugslang och elkabel
- På manöverpanelen väljs sugeffekt
- Val av manuellt eller automatikläge
- En lampa indikerar när behållaren är full (vätska)
- Sugen stängs av när behållaren är full (vätska)

**Tekniska data**

Motoreffekt W	1 200
Sugkapacitet m ³ /h	165
Vakuüm mm/H ₂ O	2 000
Filteryta m ²	1
Kapacitet dammpåse kg	5
Kapacitet vätska l	45
Max ingångstryck bar	6
Max luftflöde l/min	1 400
Max effekt elverktyg W	2 400
Ljudtrycksnivå dB(A)	73
Vikt kg	13

Tillbehör

	art.nr
Dammfilterpåse S-1 & S-2 serien fleece	130.1108/5
Luftfilter S-1 & S-2 serien	036.1108
Y-koppling med ett lock	68.092/X

[NYHET]**KC28/STD Vagn för slipsug**

- Mångfunktionell arbetsvagn för RUPES slipsugar
- Förvaringsskåp med lås för förbrukningsmaterial
- Svivlande framhjul i gummi
- 2 st verktygshållare
- 2 st upphängningar för sugslangar



[NYHET]**S230PL Slipsug med start/stopp-automatik för el- och tryckluftsverktyg**

- Tystgående slipsug med en motor på 1200W
- Timräknare indikerar när det är dags för service
- På manöverpanelen väljs sugeffekt
- Val av manuellt eller automatikläge
- En lampa indikerar när behållaren är full (vätska)
- Sugan stängs av när behållaren är full (vätska)
- Fäste för SYSTAINER T-LOC system
- Slanganslutning för Ø 25, 29, 38, och 50 mm slang

**RUPES****Tekniska data**

Motoreffekt W	1 200
Sugkapacitet m ³ /h	200
Vakuüm mm/H ₂ O	2 000
Filteryta m ²	2 x 0,5
Kapacitet dammpåse kg	5
Kapacitet vätska l	30
Max ingångstryck bar	6
Max luftflöde l/min	1 450
Max effekt elverktyg W	2 400
Storlek b x d x h cm	42,5 x 43 x 51
Ljudtrycksnivå dB(A)	67
Vikt kg	10,5

Tillbehör**art.nr**

Dammfilterpåse S-1 & S-2 serien fleece	130.1108/5
Luftfilter S-1 & S-2 serien	036.1108
Y-koppling med ett lock	68.092/X

SV10E Bärbar sug med start/stopp-automatik för elverktyg

- Mobil slipsug för en användare
- Perfekt för hantverkaren
- På manöverpanelen väljs sugeffekt
- Val av manuellt eller automatikläge
- Axelrem, sugslang & 3 olika munstycken ingår

**RUPES****Tekniska data**

Motoreffekt W	1 150
Sugkapacitet m ³ /h	100
Vakuüm mm/H ₂ O	1 600
Filteryta m ²	1
Kapacitet dammpåse kg	3,5
Max effekt elverktyg W	1 000
Ljudtrycksnivå dB(A)	75
Vikt kg	6,5

Tillbehör**art.nr**

Dammfilterpåse, 5 st	023.1107/5
----------------------	------------

KX135N Slipsug ATEX-klassad

- Mobil utsugsenhet för ett tryckluftsverktyg
- Sugan drivs av tryckluft genom Venturi teknik
- Uppfyller ATEX-direktivet 94/9/EG
- Designad för säkert arbete i explosionsfarliga miljöer
- Godkänd för zon 22 (ATEX 99/92/CE)
- Slangpaket 9GAT02004/AS ingår
- Max luftförbrukning l/min 800

**RUPES****Tekniska data**

Sugkapacitet m ³ /h	150
Vakuüm mm/H ₂ O	2 000
Filteryta m ²	1
Kapacitet dammpåse kg	5
Max ingångstryck bar	7
Storlek b x d x h cm	70x54x90
Ljudtrycksnivå dB(A)	76
Vikt kg	30

Tillbehör**art.nr**

Dammfilterpåse S-1 & S-2 serien fleece	130.1108/5
Filter KX135	9GF01005

[NYHET]**KR2A Mobil arbetsstation med turbin ***

- Överlägsen livslängd jämfört med vanliga arbetsstationer
- Högre effektivitet på motorn – lägre energiåtgång
- Automatisk filterrengöring
- Start/stopp automatik för både el- och tryckluftsverktyg
- Soft start för lägre belastning av elnät och motor
- Nyutvecklad kylning ger lägre driftstemperatur
- Uppdaterade säkerhetsfunktioner för vakuumnivå och driftstemperatur
- Manuellt driftläge för t ex städning
- PTFE-filter för maximal rening och livslängd
- Utrustad med många förvaringsalternativ för allt som är nödvändigt i ditt arbete

**RUPES****Tekniska data**

Motoreffekt W	1 500
Vakuüm mm/H ₂ O	2 400
Filteryta m ²	1
Max ingångstryck bar	6
Storlek b x d x h cm	98 x 62 X 136
Ljudtrycksnivå dB(A)	65
Vikt kg	115

Tillbehör**art.nr**

Dampmpåse HE200-HTE300 KR2(A) fleece	045.1612/3
Filter PTFE till KR2 & KR2A	046.1613

KS260EPNS Arbetsstation med start/stopp-automatik för luft & elverktyg

En mobil arbetsplats som ger dig möjlighet att utforma din arbetsstation som du vill ha den. Konceptet innebär att du samtidigt som du tar sugen till arbetsområdet också transporterar med dig de verktyg och förbrukningsmaterial som du använder mest. Upphängningssystemet som medföljer är flexibelt och du har på så sätt möjlighet att hänga upp och förvara de produkter som du själv bestämmer. Basen i arbetsstationen bygger på Rupes populära sug KS260 som är en kraftfull slipsug med 2 st motorer á 1000W. Sugan är utrustad med 2 st tryckluftsuttag samt 2 st eluttag. Samtliga uttag är utrustade med automatik som startar sugen så fort verktygen aktiveras och stoppar sugen när man stänger av verktyget. Den patenterade lucköppningen, fronten fälls framåt, gör det enkelt att byta dammpåse utan att behöva ta bort något annat än dammslangen.

**RUPES****Tekniska data**

Motoreffekt W	2 x 1000
Sugkapacitet m ³ /h	260
Vakuüm mm/H ₂ O	2 000
Kapacitet dammpåse kg	7
Kapacitet vätska l	65
Max ingångstryck bar	8
Max effekt elverktyg W	2 x 800
Storlek b x d x h cm	55 x 60 x 90
Ljudtrycksnivå dB(A)	72
Vikt kg	35

Tillbehör**art.nr**

Dammfilterpåse KS260 fleece	063.1106/5
Lufffilter KS	021.1106
Sugslang komplett 8 m luft	9GAT02002/C

TURBINER FRÅN RUPES



- 1 Prestanda**
Tack vare höga vakuüm- och flödesnivåer garanteras en optimal sugeffekt även vid komplicerad rördragning.
- 2 PTFE-filter**
Den högteknologiska nivån i PTFE (Teflon) filter garanterar optimal effektivitet i många industriella tillämpningar. PTFE ökar filtrets livslängd och motståndskraft vid filterrengöring. En mycket hög effektivitet (99,9% verkningsgrad vid damm ned till 0,3 µm) jämfört med t ex polyester och papper.
- 3 Elektronisk filterdisplay**
Ett innovativt övervakningssystem visar i realtid filterprestanda. Genom en LED-display får användaren enkelt reda på filtrets status, rengöringssystemets effektivitet och turbinens sugeffekt.
- 4 Låg ljudnivå**
Högkvalitativa material och avancerade ljuddämpande lösningar används för att minska ljudnivån och skapa en behagligare arbetsmiljö.
- 5 Säkerhet och tillförlitlighet**
Sugarna har flera inbyggda säkerhetssystem för hög tillförlitlighet. En temperatursensor skyddar sugenheten i händelse av överhettning. Sensorn är kopplad till den elektroniska panelen för att visa felkoden och förklara hur man löser problemet. En säkerhetsventil på vakuüm-sidan ser till att pumpen håller rätt temperatur.
- 6 Rotor-Jet filterrengöring**
Ett automatiskt filterrengöringsprogram finns inbyggt i sugen. Ett luftmunstycke roterar upp och ned på en arm inuti filtret och blåser tryckluft på filtrets insida. Eventuellt damm som fastnat på filtret lossnar och faller ned i dammbehållaren för att öka filtrets livslängd.
- 7 Elektronisk display**
En innovativ manöverpanel med integrerad display ger omedelbart tillgång till användbar information om turbinen. Displayen ger stöd och information om nödvändiga underhållsåtgärder.
- 8 Enkel installation och funktionell design**
Ny design av kabinettet gör det enkelt att flytta på turbinen och ställa den på plats. Ny förbättrad design ökar kylluftintaget och håller pumpen på en bra driftstemperatur även vid hög belastning.
- 9 Automatisk frigöring av dammbehållaren**
När frontluckan öppnas så frigörs dammbehållaren automatiskt vilket gör såväl kontroll av dammnivå och tömning av dammbehållaren väldigt enkel.
- 10 Energibesparande**
Det är sällan som en turbin används till sin maximala kapacitet. RUPES centralsugar av invertermodell, HE5011, HE9011, HE13011, HE18011 och HE20011 ger goda möjligheter till energibesparing p.g.a flexibel strömförbrukning beroende på belastning.



PTFE filter



Säkerhet och tillförlitlighet



Elektronisk display



Energibesparande

HE201 / HE501 / HE901 Turbin, enkel pump

- Teflonfilter för lång störningsfri livslängd
- Rotor-jet filterrengöring
- Vakuump display
- Direktkopplad motor-turbin

**RUPES****Tekniska data**

	HE201*	HE501*	HE901*
Effekt hk	3	4	7,5
Effekt W	2 200	3 000	5 500
Spänning V	380	380	380
Vakuump mm/H ₂ O	2 900	2 900	2 900
Luftmängd m ³ /tim	320	390	550
Dammbehållare l	50	50	50
Filteryta m ²	4	4	8
Max ingångstryck bar	6	6	6
Storlek b x d x h cm	98 x 55 x 138	98 x 55 x 138	98 x 55 x 138
Vikt kg	130	135	170
Ljudtrycksnivå dB(A)	65	65	70
Röranslutning mm	75	75	75

Tillbehör

Dampåse centralutsug, 3st fleece dust bag

Art.nr.

121.500/3

HE501i / HE901i / HE1301i / HE1801i / HE2001i Turbin, inverter system

- Inverter teknologi för låg driftkostnad
- Teflonfilter för lång störningsfri livslängd
- Rotor-jet filterrengöring
- Vakuump display
- Direktkopplad motor-turbin

TillbehörDampåse centralutsug,
3st fleece dust bag**Art.nr.**

121.500/3

**RUPES****Tekniska data**

	HE501i	HE901i*	HE1301i*	HE1801i	HE2001i
Effekt hk	4	7,5	10	20	20
Effekt W	3 000	5 500	7 500	15 000	15 000
Spänning V	380	380	380	380	380
Vakuump mm/H ₂ O	2 900	2 900	2 900	3 500	3 500
Luftmängd m ³ /tim	420	600	600	1 000	1 300
Dammbehållare l	50	50	50	50	50
Filteryta m ²	4	8	8	8	10
Max ingångstryck bar	6	6	6	6	6
Storlek b x d x h cm	136x55x138	136x55x138	136x55x138	136x55x138	136x80x138
Vikt kg	140	200	230	300	385
Ljudtrycksnivå dB(A)	68	73	73	78	80
Röranslutning mm	75	75	75	75	100

[NYHET]

HE2301i / HE3001i / HE4001i inverter dust extraction turbine

- Nästa generations turbiner från Rupes
- Inverter teknik för energibesparing
- Kopplas upp på nätet och övervakas från Rupes
- Stor touchdisplay ger dig all data du behöver



RUPES

Tekniska data	HE2301i	HE3001i	HE4001i
Effekt hk	10	15	20
Effekt W	7 500	11 000	15 000
Spänning V	380	380	380
Vakuüm mm/H ₂ O	2 900	3 200	3 500
Luftmängd m ³ /tim	800	1 100	1 300
Dammbehållare l	50	50	50
Filteryta m ²	8	10	10
Max ingångstryck bar	6	6	6
Storlek b × d × h cm	136 x 90 x 138	136 x 90 x 138	136 x 90 x 138
Vikt kg	230	290	400
Ljudtrycksnivå dB(A)	70	75	75
Röranslutning mm	100	100	100

Tillbehör

Damppåse centralutsug, 3st fleece dust bag

Art.nr.

121.500/3



Högeffektiva filter



Kontrollpanel för enkel övervakning



Kraftfull och tystgående



Invertertechnologi för reducerad energiåtgång



Funktionell design

HF6000A Arbetsarm med belysning

Komplett utrustad arm med anslutningar för 2 st dammslangar. Armen är försedd med arbetsbelysning. Rupes arbetsarm kännetecknas av den kugghjulsförsedda leden som gör armen stabil och lättrorlig. Armen ska monteras på en maximal höjd av 2 m och är 6 m lång (2 x 3 m). Arbetsvinkel 180 grader, halogenlampa 500 W.

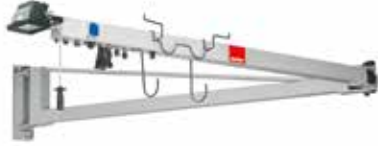
**RUPES****Tekniska data**

Utsugsanslutning st	2
Arbetslängd m	6
Tryckluftsanslutning för verktyg st	2
Tryckluftsanslutning med regulator st	1
Eluttag 230 V st	2

Tillbehör**art.nr**

Sugslang komplett 5 m luft	9GAT02004/C
Sugslang komplett 8 m luft	9GAT02002/C

HF3000 Arbetsarm med terminal

Komplett utrustad arm med anslutningar för 2 st dammslangar. Armen ska monteras på en höjd av max 2 m. Med denna arbetsarm så täcker man ett område av 25m².

**RUPES****Tekniska data**

Utsugsanslutning st	2
Arbetslängd m	3
Arbetsvinkel °	180
Tryckluftsanslutning för verktyg st	2
Tryckluftsanslutning med regulator st	1
Eluttag 230 V st	2
Max installaionshöjd m	2

Tillbehör**art.nr**

Sugslang komplett 5 m luft	9GAT02004/C
Sugslang komplett 8 m luft	9GAT02002/C

HB6000 Arbetsarm

Rupes arbetsarm kännetecknas av den kugghjulsförsedda leden som gör armen stabil och lättrorlig. Armen kan monteras på en maximal höjd av 4,5 m och är 6 m lång (2 x 3 m). Arbetssatellit beställs separat se nedan. Levereras med fördragen dammslang, luftslang, elkabel och styrkabel för start/ stopp-automatik i en Ø 90 mm täckslang. Arbetsvinkel 180 grader.

**RUPES****Tekniska data**

Arbetslängd m	6
---------------	---

Tillbehör**art.nr**

Satellit med start/stopp-automatik	EP3A
Satellit med start/stopp-automatik	EP3C

HB3000 Arbetsarm

Arbetsarmen kan monteras på en maximal höjd av 4,5 m. Levereras med fördragen dammslang, luftslang, elkabel och styrkabel för start/stopp-automatik. Satelliter säljs separat.



RUPES

Tekniska data

Arbetslängd m	3
Arbetsvinkel °	180
Max installationshöjd m	4,5

EP3A Satellit med start/stopp-automatik

Med en arbetssatellit från Rupes erhålls en komplett arbetsplats med eluttag, luftuttag och anslutning för två dammsugsslangar. EP3A är försedd med start/stopp-automatik.



RUPES

Tekniska data

Utsugsanslutning st	2
Tryckluftsanslutning för verktyg st	2
Tryckluftsanslutning med regulator st	1
Eluttag 230 V st	2

Tillbehör

	art.nr
Verktygshållare för satellit	9.E228
Väggfäste EP3-serien	023.1301/C
Sugslang komplett 5 m luft	9GAT02004/C
Sugslang komplett 8 m luft	9GAT02002/C

EP3C Satellit med start/stopp-automatik

Med en arbetssatellit från Rupes erhålls en komplett arbetsplats med eluttag, luftuttag och anslutning för två dammsugsslangar. EP3C är försedd med start/stopp-automatik och har cut-off ventil. Cut-off ventilen stänger satellitens utsugskanal helt vilket gör att effektförluster och oljud från uttag som drar tjuvluft elimineras.



RUPES

Tekniska data

Utsugsanslutning st	2
Tryckluftsanslutning för verktyg st	2
Tryckluftsanslutning med regulator st	1
Eluttag 230 V st	2

Tillbehör

	art.nr
Verktygshållare för satellit	9.E228
Väggfäste EP3-serien	023.1301/C
Sugslang komplett 5 m luft	9GAT02004/C
Sugslang komplett 8 m luft	9GAT02002/C

PT202C Energistation

För trycklufts- och eldrivna slipmaskiner. Elegant design och kompakta yttermått kännetecknar denna energistation från Rupes. Förser arbetsplatsen med el, tryckluft och vakuum. Utrustad med två eluttag för verktyg, två vakuuman-slutningar, två tryckluftsanslutningar, en tryckluftsanslutning försedd med regulator och ett praktiskt förvarings-skåp med metallhyllor. Med start/stopp-automatik och cut-off ventil. Cut-off ventilen stänger utsugs-kanalen helt vilket gör att effektförluster i systemet minimeras.

RUPES**Tekniska data**

Utsugsanslutning st	2
Tryckluftsanslutning för verktyg st	2
Tryckluftsanslutning med regulator st	1
Eluttag 230 V st	2
Bredd/djup/höjd cm	60x22x180

Tillbehör**art.nr**

Sugslang komplett 5 m luft	9GAT02004/C
Sugslang komplett 8 m luft	9GAT02002/C

PT102C Energistation för väggmontage

För trycklufts- och eldrivna slipmaskiner. Elegant design och kompakta yttermått kännetecknar denna energistation från Rupes. Förser arbets-platsen med el, tryckluft och vakuum. Utrustad med två eluttag för verktyg, två vakuuman-slutningar, två tryckluftsanslutningar samt en tryckluftsanslutning försedd med regulator. Med start/stopp-automatik och cut-off ventil. Cut-off ventilen stänger utsugskanalen helt vilket gör att effektförluster i systemet minimeras.

RUPES**Tekniska data**

Utsugsanslutning st	2
Tryckluftsanslutning för verktyg st	2
Tryckluftsanslutning med regulator st	1
Eluttag 230 V st	2
Bredd/djup/höjd cm	60x22x93

Tillbehör**art.nr**

Sugslang komplett 5 m luft	9GAT02004/C
Sugslang komplett 8 m luft	9GAT02002/C

PE1A Energistation för inbyggnad

Energistation, för både el- och tryckluftsverktyg, avsedd för inbyggnad i vägg vid ny- eller större ombyggnationer. Utrustad med ett eluttag och en vakuuman-slutning samt två tryckluftsanslutningar. Den ena av tryckluftsanslutningarna är försedd med regulator för justering av luftrycket. Start/stopp-automatik och manuell cut-off ventil är standardmonterat.

RUPES**Tekniska data**

Utsugsanslutning st	1
Tryckluftsanslutning för verktyg st	2
Tryckluftsanslutning med regulator st	1
Eluttag 230 V st	1
Bredd/djup/höjd cm	25x18x18

Tillbehör**art.nr**

Sugslang komplett 5 m luft	9GAT02004/C
Sugslang komplett 8 m luft	9GAT02002/C

[NYHET]

EP3CP Satellit med start/stopp automatik

Med satellit EP3CP från Rupes erhålls en komplett arbetsstation med start/stopp automatik och cut-off ventil. Cut-off ventilen stänger satellitens utsugskanal helt för att undvika effektförluster och oljud. Utrustad med två tryckluftsuttag och två suguttag som är kopplade till automatiken samt ett reglerbart tryckluftsuttag som ej går på automatiken.



RUPES

Tekniska data

Utsugsanslutning	2 st
Tryckluftanslutning för verktyg	2 st
Tryckluftanslutning med regulator	1 st

Tillbehör

	art.nr
Väggfäste EP-3 serien	023.1301/C
Sugslang komplett 5 m	9GAT02004/C
Sugslang komplett 8 m	9GAT02002/C

EP1P Uttag med manuell spjäll

En flexibel terminal som går att montera på vägg alternativt på en arbetsarm. Utrustad med ett reglerat tryckluftsuttag och ett uttag för utsug samt hållare för att hänga upp verktyg.



RUPES

Tekniska data

Bredd/djup/höjd cm	20x20x30
Tryckluftanslutning med regulator st	1
Utsugsanslutning st	1

Tillbehör

	art.nr
Sugslang komplett 5 m luft	9GAT02004/C
Sugslang komplett 8 m luft	9GAT02002/C

DC2W Uttag med manuell spjäll

Uttag för 2 st damm- och luftslangar och försedd med manuell spjäll. För att få automatisk start/stopp-funktion måste man komplettera med Rupes flödesvakt.



RUPES

Tekniska data

Tryckluftanslutning för verktyg st	2
Utsugsanslutning st	2

Tillbehör

	art.nr
Flödesvakt invändig gänga 3/8	45.90.200

MED MER DRAG OCH HÖGRE SÄKERHET

Rupes nya sugslangar har en rad förbättringar jämfört med sina föregångare. För dig som användare bidrar de inte minst till att du får en bättre och tryggare arbetsmiljö.

1

TRYGGT ENLIGT ATEX

Om du jobbar i miljöer där det finns risk för explosioner – och till exempel slipar aluminium – kan du känna dig trygg med Rupes nya slangar. De är lämpliga att använda i ATEX-miljöer (enl. ATEX 2014/34/EU). Koll på förkortningen förresten? Kommer från franskan och står för Atmosphères Explosibles.



2

ESD – NEJ TACK!

All slipning medför statisk elektricitet – med risk för ESD (Electro Static Discharge), d v s elektrostatisk urladdning. Så bra då att de nya slangarna är tillverkade i ett antistatiskt material som effektivt motverkar detta. Många andra slangar är behandlade med ett skydd som tyvärr försvinner efter hand. Här finns det kvar i själva slangens hela tiden.

3

20 % HÖGRE LUFTFLÖDE

Nu sitter tryckluftsslangen smidigt fastsvetsad på utsidan av sugslangen, istället för att som tidigare placeras inuti slangens. Och vips – 20 procent högre luftflöde! Det tackar vi för.

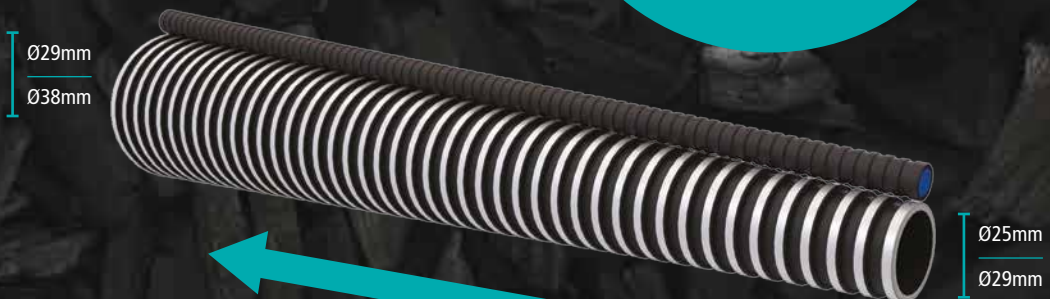

4

NY FORM – BÄTTRE SUG

Slangens koniska form gör den smidig nära maskinen, samtidigt som den är tillräckligt bred på mitten för att på ett effektivt sätt kunna transportera slipdammet tillbaka till slipsugen. Det räcker alltså med en enda slang utan skarvar och skarpa kanter som stör luftflödet. Hurra för det!

[NYHET]

Komplett Sugslang modell C

- Integrerad luftslang
- Bara en slang mellan verktyg och sugkälla
- Anslutningar passar till Rupes maskiner och slipsugar
- Koppling & nippel som grenar ut från sugslangen
- Luftslangen har inv. Ø 8 mm



Artikelnr		Längd m	Diam mm
9GAT02004/C	integrerad luftslang	5	29
9GAT02002/C	integrerad luftslang	8	29

Komplett Sugslang modell X

- Slitsad kanal istället där elkabeln placeras
- Bara en slang mellan verktyg och sugkälla
- Ingen kabel på golvet
- Anslutningar passar till Rupes maskiner och slipsugar
- Högre flöde +20%
- Antistatiskt material, bästa möjliga skydd mot ESD



Artikelnr		Längd m	Diam mm
9GAT02004/X	luft	5	29-25
9GAT02002/X	luft	8	29-25
9GAT02001/X	el	5	29-25
9GAT02003/X	el	8	29-25

SLIPSUGAR

13829996 Adapterslang Festosug, 3 meter

Adapterslang Rupes till Festo. Med hjälp av denna slang kan man köra Rupes slipmaskiner tillsammans med Festo slipsug. Slangen är 3 m lång och kopplas samman med befintlig slang på slipsugen.



Sugslang antistatisk

Pris per meter, säljs i multiplar om 5 meter.

Artikelnr	Längd m	Diam mm
4102525	5	25
4102925	5	29



Slanganslutning

Ändmuff för anslutning till RUPES slipmaskiner och utsug



Artikelnr	Diam mm
106.502	25
663.55	29

Förgrening

Förgrening till slang med integrerad luftslang. För luftslang med max Ø 10 mm.



Artikelnr	Diam mm
113.502	29/25
112.502	29

107.502/C Anslutningsmuff

Ändmuff med reglering av sugnivå för anslutning till Rupes slipmaskiner. För Ø 25 mm slang.

**9GP10003 Snabbkoppling med fjäder**

För 8 x 10 mm nylonslang, Cejn-kompatibel (320-serien)

**9GP08037 Nippel med fjäder**

För 8 x 10 mm nylonslang, Cejn-kompatibel (320-serien)

**9GT03057/25 Nylonslang 8 x 10 soft**

Dimension 8 x 10 mm, längd 5/10 m.

**118.700/G Förgreningsbox**

Används för att förgrena från stamledning 76 mm till Rupes arbetsarmar och satelliter med dammslanganslutning 38 mm. Från boxen drar man också ner tryckluftslang, elkabel och styrkabel till start/stopp-automatiken. Stos för anslutning av täckslang 90 mm.

**Tillbehör**

	art.nr
Sugslang 38 mm	4103825
Täckslang 90 mm superflex	316.500
Sugslang 38 mm	4103825
Täckslang 90 mm superflex	316.500

1390090020**Uttag med lock och microswitch**

Uttag för 1 st dammslang, utrustad med lock och microswitch. Turbinen startar när dammslangen försedd med anslutning 30002/4 stoppas in i uttaget och stannar när slangen tas ut. Stos 50 mm.

**1390090030****Slanganslutning för 1390090020**

Slanganslutning till uttag 1390090020 för 29/32/38/45 mm slang.

**1390090031 Slangövergång universal**

För slang 29, 32, 38, 45 och 50 mm

**9GT03052 Anslutningsmuff**

Passar i uttag med 45–51 mm.
För 29 mm dammslang.

**40151110 Anslutningsmuff**

Passar i Nedermans uttag. Utvändigt anslutning för 38 mm slang, invändigt passar Rupes anslutningsmuffar 106.502 & 663.55.

**[NYHET]****Y-koppling**

Y-rör används för att dela en sugkälla med 50 mm anslutning till två anslutningar 29 mm. Använd 29 mm slang tillsammans med anslutningsmuff 663.55 alternativt 106.502.

68.091/X Y-koppling med två lock

68.092/X Y-koppling med ett lock

**Strypljuddämpare**

Används för att tvångsstarta en sugkälla utan att behöva aktivera ett verktyg. Användbar när man t ex vill använda suguttaget för att städa. Satsen består av en strypljuddämpare och en nippel.



Rörsystem, Högvakuum

Stålrör, senzimirförzinkat

Artikelnr	Utvändig Ø mm	Längd m
1300503000	50	3
1300506000	50	6
1300763000	76	3
1300766000	76	6



Stålrörsböj, elförzinkad

Artikelnr	Utvändig Ø mm	Böj°
1320500450	50	45
1320500900	50	90
1320760450	76	45
1320760900	76	90



Byxror 45° avstick, elförzinkad

Artikelnr	Utvändig Ø mm
1340500000	50
1340760000	76



Grenrör 45° avstick, elförzinkad

Artikelnr	Utvändig Ø mm	Utstick utvändig Ø mm
1330500500	50	50
1330760500	76	50
1330760760	76	76



Kona elförzinkad

Artikelnr	Utvändig Ø mm
1350760500	76-50



Rörkoppling, galvaniserad

Artikelnr	Invändig Ø mm	Längd mm
1310500000	50	65
1310760000	76	65



Ändlock

Artikelnr	För rör med utvändig Ø mm
1360500000	50
1360760000	76



Konsol

Artikelnr	Längd mm
1390000150	150
1390000400	400
1390001000	1000



Väggfäste

Artikelnr	Längd mm
1390030300	300



Upphångningsfäste

Artikelnr
1390000000



Balkklämma

Artikelnr
1390090008



Slang antistatisk

Artikelnr	Ø mm
1390090076	76



SYSTEMET GÖR JOBBET – RÄTT OCH RENT

Det kanske låter för bra för att vara sant. Att ett centralt slipsugsystem från Rupes gör din verkstad ännu mer effektiv och flexibel. Att det dessutom bidrar till att energiförbrukningen minskar och arbetsmiljön blir bättre. Men precis så bra är det.



1

SKRÄDDARSY DITT EGET SYSTEM

Rupes system har produkter för sugning allt från vanligt slipdamm till Atex-klassat material. Vi på WER hjälper dig gärna att skraddarsy den lösning som passar dina behov och möjligheter allra bäst. Och vi kan ta hand om rubbet: ritning och material; installation och driftsättning. Det kan vara skönt att veta.



2

RÄTT TURBIN GÖR SUSEN

Rupes har tolv olika turbiner att välja mellan. Så att du helt säkert kan få rätt turbin för just din verksamhet. Och tack vare inverterteknologi så varieras energiförbrukningen med slipsugens belastning så att du bara drar så mycket ström som du faktiskt behöver. Smart och bra för plånboken.



3

FILTER MED FINFINA FÖRDELAR

Inte nog med att turbinerna är utrustade med starka och tåliga PTFE-filter som ger låg driftsekonomi och rening av 99,9 procent ner till 0,3 µm – de har dessutom automatisk filterrengöring. Grymt för dig som gillar låga underhållskostnader.





Balansblock

ZECAS balansblock har gjutet aluminiumhus med tre fastsättningsöglor samt ett extra hål för att fästa en säkerhetsvajer. Vikten justeras enkelt från högsta till lägsta kapacitet genom att vrida muttern medurs. Vill man sänka kapaciteten så drar man muttern utåt samtidigt som man vrider den moturs. Monterad med inställbart vajerstopp för önskad utdragslängd. Levereras komplett med fästmaterial. Vajerlängd 1600 mm.

ZECA

Art.nr.	Kapacitet kg	l x b x h mm	Vikt kg
Z630	0,4-1	113 x 60 x 113	0,63
Z631	1-2	113 x 60 x 113	0,67
Z632	2-3	113 x 60 x 113	0,79

Balansblock

ZECAS balansblock har gjutet aluminiumhus med tre fastsättningsöglor samt ett extra hål för att fästa en säkerhetsvajer. Vikten justeras enkelt från högsta till lägsta kapacitet genom att vrida fjädern medurs. Vill man sänka kapaciteten så vrids muttern moturs med det medföljande verktyget. Monterad med inställbart vajerstopp för önskad utdragslängd. Levereras komplett med fästmaterial. Vajerlängd 2500 mm.

ZECA

Art.nr.	Kapacitet kg	l x b x h mm	Vikt kg
Z633	2-4	192 x 99,5 x 192	2,85
Z634	4-6	192 x 99,5 x 192	3,0
Z635	6-8	192 x 99,5 x 192	3,1
Z636	8-10	192 x 99,5 x 192	3,2
Z637	10-14	192 x 99,5 x 192	3,5

FRL enhet

En komplett F-R-L enhet från japanska SMC. Regulatorn är låsbar vid inställbart tryck, en färgmarkering visar om regulatorn ej är låst. Filtret är utrustat med automatisk dränering av kondensvattnet. Dimsmörjarenheten går att fylla på under tryck. Väggfäste ingår.



Tekniska data	AC30A-F03DE	AC40A-F04DE
Filtrering, mikron	5	5
Flöde l/min	1550	2800
Max tryck, bar	10	10
Min tryck, bar	1,5	1,5
Anslutning G	3/8"	1/2"

Tillbehör	Art.nr
Löst filterelement till AC30	AF30P-060S
Löst filterelement till AC40	AF40P-060S
Filterbehållare till AC30	AD38
Filterbehållare till AC40	AD48
Dimsmörjarbehållare till AC30	C3SL
Dimsmörjarbehållare till AC40	C4SL
Synglas till AC30 & AC40	AL20P-080AS

Filterregulator

En komplett filterregulator från japanska SMC. Regulatorn är låsbar vid inställbart tryck, en färgmarkering visar om regulatorn ej är låst. Filtret är utrustat med automatisk dränering av kondensvattnet.



Tekniska data	AW30K-F03DE-B	AW40K-F04DE-B
Filtrering, mikron	5	5
Flöde l/min	1550	2800
Max tryck, bar	10	10
Min tryck, bar	1,5	1,5
Anslutning G	3/8"	1/2"

Tillbehör	Art.nr
Konsol till AW30	AR30P-270AS
Konsol till AW40	AR40P-270AS
Löst filterelement till AW30	AF30P-060S
Löst filterelement till AW40	AF40P-060S
Filterbehållare till AW30	AD38
Filterbehållare till AW40	AD48

Filterregulator

En komplett filterregulator från japanska SMC. Regulatorn är låsbar vid inställbart tryck, en färgmarkering visar om regulatorn ej är låst. Filtret är utrustat med manuell dränering av kondensvattnet.



Tekniska data	AW30K-F03E-B	AW40K-F04E-B
Filtrering, mikron	5	5
Flöde l/min	1550	2800
Max tryck, bar	10	10
Anslutning G	3/8"	1/2"

Tillbehör	Art.nr
Konsol till AW30	AR30P-270AS
Konsol till AW40	AR40P-270AS
Löst filterelement till AW30	AF30P-060S
Löst filterelement till AW40	AF40P-060S
Filterbehållare till AW30	C3SF
Filterbehållare till AW40	C4SF

Regulator

Regulator med manometer från SMC. Drag justerratten rakt ut, vrid till önskat tryck. Lås inställt värde genom att trycka in ratten. För obehindrad tryckinställning behövs 60 mm fritt utrymme vid justerratten.



Tekniska data

Flöde l/min
Max tryck, bar
Anslutning G

AR20-F02E

500
10
1/4"

AR25-F02E

1800
10
1/4"

AR30-F03E

Flöde l/min
Max tryck, bar
Anslutning G

2800
10
3/8"

AR40-F04E

4300
10
1/2"

Tillbehör Art.nr

Konsol till AR25	AR25P-270AS
Panelmutter till AR30	AR30P-260S
Konsol till AR30	AR30P-270AS
Panelmutter till AR40	AR40P-260S
Konsol till AR40	AR40P-270AS

Filter

Ett komplett filter från japanska SMC med automatisk dränering av kondensvattnet.



Tekniska data

Filtrering, mikron
Flöde l/min
Max tryck, bar
Min tryck, bar
Anslutning G

AF30-F03D-A

5
1450
10
1,5
3/8"

AF40-F04D

5
3900
10
1,5
1/2"

Tillbehör

Konsol till AF30
Konsol till AF40
Löst filterelement till AF30
Löst filterelement till AF40
Filterbehållare till AF30
Filterbehållare till AF40

Art.nr

AF30P-050AS
AF40P-050AS
AF30P-060S
AF40P-060S
AD38
AD48

Filter

Ett komplett filter från japanska SMC med manuell dränering av kondensvattnet.



Tekniska data

Filtrering, mikron
Flöde l/min
Max tryck, bar
Anslutning G

AF30-F03D-A

5
1550
10
3/8"

AF40-F04

5
2800
10
1/2"

Tillbehör

Konsol till AF30
Konsol till AF40
Löst filterelement till AF30
Löst filterelement till AF40
Filterbehållare till AF30
Filterbehållare till AF40

Art.nr

AF30P-050AS
AF40P-050AS
AF30P-060S
AF40P-060S
C3SF
C4SF

Mikrofilter

Mikrofilter för de som ställer höga krav på sin luft. Före mikrofiltret måste det sitta ett AF filter med automatisk dränering. Mikrofiltret är utrustat med manuell dränering.



Tekniska data	AFM30-F03-A	AFM40-F04
Filtrering, mikron	0,3	0,3
Flöde l/min	1450	3900
Max tryck, bar	10	10
Anslutning G	3/8"	1/2"

Tillbehör:

Konsol till AFM30	AF30P-050AS
Konsol till AFM40	AF40P-050AS
Löst filterelement till AFM30	AFM30P-060S
Löst filterelement till AFM40	AFM40P-060S

Dimsmörjare

Dimsmörjare som ger fullgod smörjning även vid minimiflöde. SMC rekommenderar 5 droppar/minut.



Tekniska data	AL30-F03	AL40-F04
Flöde l/min	3100	7800
Max tryck, bar	10	10
Min tryck, bar	0,5	0,5
Anslutning G	3/8"	1/2"

Tillbehör:

Konsol till AL30	AF30P-050AS
Konsol till AL40	AF40P-050AS
Dimsmörjarbehållare till AL30	C3SL
Dimsmörjarbehållare till AL40	C4SL
Synglas till AL30 & AL40	AL20P-080AS

Mellanstycke

Mellanstycken för montering av två SMC enheter i linje. Mellanstyckena finns som väggmodell, "T" versionen, eller enbart som mellanstycke



Art.nr. Specifikation

Y300	Mellanstycke till serie 25 & 30
Y300T	Mellanstycke med fästvinkel till serie 25 & 30
Y400	Mellanstycke till serie 40
Y400T	Mellanstycke med fästvinkel till serie 40

Filter vattenavskiljande med automatisk dränering

AMG avskiljer 99% av det kondenserade vattnet som finns i tryckluften. Observera att filtret ej kan ta bort vatten i gasform, det vill säga, AMG kan ej torka luften. Den kan dock vara ett enklare, mindre och billigare alternativ till kyltorken



Tekniska data	AMG350-F03D	AMG450-F04D	AMG450-F06D
Flöde l/min	1500	2200	3500
Flöde min l/min	300	300	300
Max tryck, bar	10	10	10
Min tryck, bar	1,5	1,5	1,5
Anslutning G	3/8"	1/2"	3/4"

Tillbehör

Konsol för AMG350
Konsol för AMG450

Art.nr

BM53
BM54

Tryckstegrare

Tryckstegrare höjer stamtrycket till ett inställt värde. En inbyggd tryckregulator sørjer för konstant sekundärtryck. Tiden för fyllning av en tank med förhöjt tryck kan förkortas genom parallellkoppling med backventil. Tryckstegraren träder i funktion först då tanktrycket motsvarar nättrycket.



Tekniska data

Luftflöde l/min 1:1
Ingångstryck, bar
Sekundärtryck, bar
Max tryckstegring
Anslutning G

EVBA1110

400
1-10
2-20
2:1
1/4"

EVBA4100

1900
1-10
2-10
2:1
1/2"

99063 Tryckstegrare med tank

Tryckstegrare EVBA 1110 monterad på 5 liters trycktank. Produkten ansluts till filtrerad tryckluft och är mycket lämplig när man tillfälligtvis behöver extra högt tryck. Enheten har 3/8 anslutning för luft, förser man den med snabbkopplingar blir det smidigt att flytta den mellan olika arbetsstationer. Tag med den till arbetsplatsen och koppla in slangarna. Klar att använda.



Tekniska data

Ingångstryck bar
Sekundärtryck bar
Max tryckstegring

1-10
2-20
2:1

112100450 Blåspistol MultiFlow

MultiFlow rengör ytor effektivt med hjälp av tryckluft eller vatten med marknadens bästa blåskraft. Det justerbara flödet kan anpassas exakt till behovet. Munstycket kan ställas in från allt mellan en mycket smal till en bred stråle. MultiFlow uppfyller och överskrider Europeiska arbetsmiljöbyråns (OHSA:s) standarder vid blockering av röret.



Tekniska data

Luftflöde l/min	200-1200
Vätskeflöde l/min	5-25
Ljudtrycksnivå dB(A)	79-101
Max arbetstryck bar	16

112080100 Blåspistol standard

Cejns blåspistoler i 208-serien kännetecknas av det bekväma lättviktshandtaget i acetalplast som är behagligt att greppa om och som skyddar mot kallt luftflöde. Denna blåspistol är utrustad med ett fast 90 mm blåsrör.



Tekniska data

Luftflöde l/min	500
Ljudtrycksnivå dB(A)	96
Max arbetstryck bar	16
Anslutningsgänga	1/4

112080000 Blåspistol utan blåsrör

Cejns blåspistol 208 för löstagbara blåsrör, levereras utan blåsrör.



Tekniska data

Luftflöde l/min	500
Max arbetstryck bar	16
Anslutningsgänga	1/4

Tillbehör

	Art.nr.
Blåsrör 90 mm standard	112080215
Blåsrör 300 mm	112080219
Blåsrör 500 mm	112080220
Blåsrör 400 mm flexibelt	112080222

199009102 Tryckluftsmätare med manometer

CEJNs kompakta tryckluftsmätare visar enkelt systemets utgående tryck och försäkrar att luftsystemen fungerar enligt specifikationerna.



TAR TRYCKLUFTEN TILL NÄSTA NIVÅ

Cejns eSafe är en serie luftkopplingar som är utvecklade för att du som jobbar med tryckluft ska få en både effektivare och säkrare arbetssituation.



1

ETT LITET PYS

Tack vare att eSafe-kopplingar utjämnar trycket innan isärkoppling är allt som hörs ett pysande ljud. Stor skillnad jämfört med den högljuda knall som kommer från kopplingar utan avluftning – och som kan vara skadlig för hörseln.



Standard – ingen rekyldämpande funktion



CEJN eSafe – rekyldämpande funktion

eSafe

2

ÄNTLIGEN REKYLFRI

Avluftningsfunktionen gör också att isärkopplingen blir rekylfri. Det här är en efterlängtd funktion med tanke på hur tryckutjämningen annars kan göra att verktyg och koppling/slang skjuts isär – med risk för att skada användaren.

3

KOMPAKTA OCH ENHANDSMANÖVRERADE

Den kompakta kopplingen gör slang och koppling till en smidig enhet - inte minst i änden som ansluter till ett verktyg. Ännu smidigare blir det förstås i och med att du kan koppla ihop och isär med bara en hand utan att behöva lägga ifrån dig verktyget. Effektivt, som sagt.



Cejn Serie 320, Eurostandard

Kopplingar i 320-serien innehåller den unika CEJN-ventilen för höga flöden, på vilken alla andra CEJN tryckluftsserier är baserade. Deras popularitet har gjort 320-serien till Europeisk standard. Serien är enhandsmanövrerad och har lång livslängd. Utvändiga gängor på kopplingarna och nipplar har på förhand behandlats med gängtätning. Lätta aluminiumutföranden finns också tillgängliga.

320-seriens version i säkerhetsutförande kopplas isär i två steg för att avlufta kopplingen och minimera risken för rekylolyckor samt minska ljudnivån. Helautomatisk funktion underlättar hanteringen. Versionen i säkerhetsutförande uppfyller ISO-standard 4414 och EN 983.

KOPPLINGAR E-SAFE

Slanganslutning



Art.nr.	Anslutning
10 320 2002	6,3 mm (1/4")
10 320 2003	8 mm (5/16")
10 320 2004	10 mm (3/8")
10 320 2005	13 mm (2/8")

Utvändig gänga



Art.nr.	Anslutning
10 320 2152	R 1/4"
10 320 2154	R 3/8"
10 320 2155	R 1/2"

Invändig gänga



Art.nr.	Anslutning
10 320 2202	G 1/4"
10 320 2204	G 3/8"
10 320 2205	G 1/2"

NIPPLAR STANDARD

Slanganslutning



Art.nr.	Anslutning
10 320 5001	5 mm (3/16")
10 320 5002	6,3 mm (1/4")
10 320 5003	8 mm (5/16")
10 320 5004	10 mm (3/8")
10 320 5005	13 mm (1/2")

Utvändig gänga



Art.nr.	Anslutning
10 320 5151	R 1/8"
10 320 5152	R 1/4"
10 320 5154	R 3/8"
10 320 5155	R 1/2"

Invändig gänga



Art.nr.	Anslutning
10 320 5201	G 1/8"
10 320 5202	G 1/4"
10 320 5204	G 3/8"
10 320 5205	G 1/2"

Spiralslangsats med 320 eSafe koppling och nippel



Art.nr.	Specifikation
19 958 9762	utv Ø 12mm, inv Ø 8mm, arbetslängd 2m
19 958 9706	utv Ø 12mm, inv Ø 8mm, arbetslängd 4m
19 958 9707	utv Ø 12mm, inv Ø 8mm, arbetslängd 6m
19 958 9708	utv Ø 12mm, inv Ø 8mm, arbetslängd 8m

Spiralslangsats med 320 eSafe koppling och nippel



Art.nr.	Specifikation
19 958 9767	utv Ø 16mm, inv Ø 11mm, arbetslängd 2m
19 958 9768	utv Ø 16mm, inv Ø 11mm, arbetslängd 4m
19 958 9769	utv Ø 16mm, inv Ø 11mm, arbetslängd 6m
19 958 9770	utv Ø 16mm, inv Ø 11mm, arbetslängd 8m

ADAPTRAR 900-SERIEN

Ett stort utbud slangkopplingar, gängreduceringar, bussningar, pluggar, kors, T-, L- och Y-rör och kulkranar för maximal flexibilitet i flera olika applikationer.

Utvändig gänga till slang



Art.nr.	Anslutning
19 900 0212	R 1/8" - 6,3 mm (1/4")
19 900 0221	R 1/4" - 5 mm (3/16")
19 900 0222	R 1/4" - 6,3 mm (1/4")
19 900 0223	R 1/4" - 8 mm (5/16")
19 900 0224	R 1/4" - 10 mm (3/8")
19 900 0225	R 1/4" - 13 mm (1/2")
19 900 0232	R 3/8" - 6,3 mm (1/4")
19 900 0233	R 3/8" - 8 mm (5/16")
19 900 0234	R 3/8" - 10 mm (3/8")
19 900 0235	R 3/8" - 13 mm (3/8")

Utvändig gänga till slang



Art.nr.	Anslutning
19 900 0242	R 1/2" - 6,3 mm (1/4")
19 900 0243	R 1/2" - 8 mm (5/16")
19 900 0244	R 1/2" - 10 mm (3/8")
19 900 0245	R 1/2" - 13 mm (1/2")
19 900 0246	R 1/2" - 16 mm (5/8")
19 900 0247	R 1/2" - 19 mm (3/4")

Utvändig gänga till slang



Art.nr.	Anslutning
19 900 0254	R 3/4" - 10 mm (3/8")
19 900 0255	R 3/4" - 13 mm (1/2")
19 900 0256	R 3/4" - 16 mm (5/8")
19 900 0257	R 3/4" - 19 mm (3/4")

ADAPTRAR 900-SERIEN

Utvändig till utvändig gänga



Art.nr.	Anslutning
19 900 1210	G 1/8" - G 1/8"
19 900 1211	G 1/4" - G 1/8"
19 900 1212	G 1/4" - G 1/4"
19 900 1214	G 1/4" - G 3/8"
19 900 1215	G 1/4" - G 1/2"

Utvändig till utvändig gänga



Art.nr.	Anslutning
19 900 1220	G 3/8" - G 1/8"
19 900 1224	G 3/8" - G 3/8"
19 900 1225	G 3/8" - G 1/2"
19 900 1227	G 3/8" - G 3/4"

Utvändig till utvändig gänga



Art.nr.	Anslutning
19 900 1229	G 1/2" - G 3/4"
19 900 1235	G 1/2" - G 1/2"
19 900 1249	G 3/4" - G 3/4"

ADAPTRAR 900-SERIEN

Utvändig till invändig gänga



Art.nr.	Anslutning
19 900 2201	G 1/8" - G 1/8"
19 900 2202	G 1/8" - G 1/4"
19 900 2204	G 1/8" - G 3/8"

Utvändig till invändig gänga



Art.nr.	Anslutning
19 900 2212	G 1/4" - G 1/4"
19 900 2214	G 1/4" - G 3/8"
19 900 2224	G 3/8" - G 3/8"
19 900 2225	G 3/8" - G 1/2"

Utvändig till invändig gänga



Art.nr.	Anslutning
19 900 2235	G 1/2" - G 1/2"
19 900 2237	G 1/2" - G 3/4"

BUSSNINGAR 900-SERIEN

Utvändig till invändig gänga



Art.nr.	Anslutning
19 900 3211	G 1/4" - G 1/8"
19 900 3221	G 3/8" - G 1/8"
19 900 3222	G 3/8" - G 1/4"

Utvändig till invändig gänga



Art.nr.	Anslutning
19 900 3232	G 1/2" - G 1/4"
19 900 3234	G 1/2" - G 3/8"

Utvändig till invändig gänga



Art.nr.	Anslutning
19 900 3244	G 3/4" - G 3/8"
19 900 3245	G 3/4" - G 1/2"

T-STYCKEN 900-SERIEN

Invändig/invändig/invändig gänga



Art.nr.	Anslutning
19 900 5302	G 1/4"
19 900 5304	G 3/8"
19 900 5305	G 1/2"
19 900 5309	G 1"

Invändig/utvändig/invändig gänga



Art.nr.	Anslutning
19 900 5324	G 3/8"
19 900 5325	G 1/2"

Invändig/invändig/utvändig gänga



Art.nr.	Anslutning
19 900 5332	G 1/4"
19 900 5334	G 3/8"
19 900 5335	G 1/2"

Y-STYCKEN 900-SERIEN

Invändig/invändig/invändig gänga



Art.nr.	Anslutning
19 900 5916	G 1/4"
19 900 5912	G 3/8"
19 900 5902	G 1/2"

Invändig/utvändig/invändig gänga



Art.nr.	Anslutning
19 900 5920	G 1/4"
19 900 5921	G 3/8"
19 900 5925	G 1/2"

KORS 900-SERIEN

Invändig/invändig/invändig/invändig gänga



Art.nr.	Anslutning
19 900 5905	G 1/4"
19 900 5904	G 3/8"
19 900 5903	G 1/2"

Utvändig/invändig/invändig/invändig gänga



Art.nr.	Anslutning
19 900 5932	G 1/4"
19 900 5934	G 3/8"
19 900 5935	G 1/2"

KULVENTILER 900-SERIEN

Mini invändig/invändig gänga



Art.nr.	Anslutning
19 900 9501	G 1/8"
19 900 9502	G 1/4"

Stor invändig/invändig gänga



Art.nr.	Anslutning
19 900 9504	G 3/8"
19 900 9505	G 1/2"
19 900 9507	G 3/4"

RÄTT TRYCK GÖR STOR SKILLNAD

Ett högt luftflöde är grejen när du jobbar med tryckluft – och här ligger Zeca i framkant med sina genomtänkta slangupprullare och formstarka slangar.

1

STARK SLANGUPPRULLARE FRÅN ZECA ...

Slangupprullarens retur fjäder har en överlägsen livslängd.

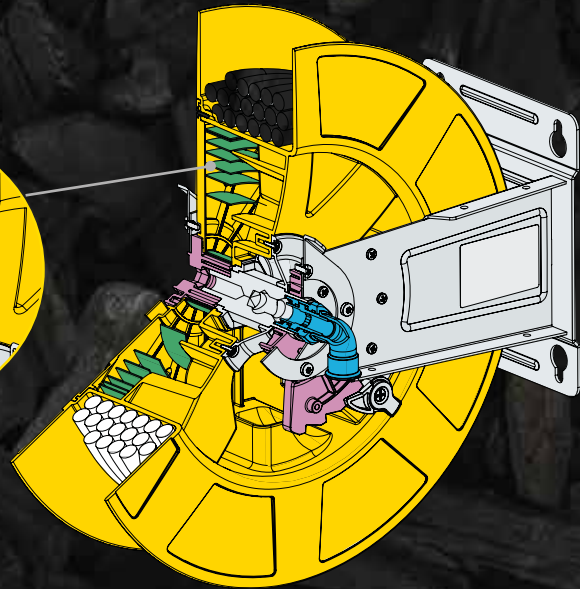
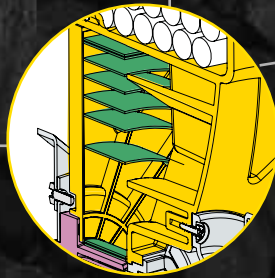

2

... MED DRAG !

Den nytvecklade sviveln ökar luftflödet. På wer.se/skillnaden kan du själv se hur olika tryck påverkar ditt tryckluftsverktyg.

TRE TIPS FÖR ATT OPTIMERA TRYCKET:

1. Använd rätt slangdimension till rätt maskin.
Tyngre applikation kräver grövre slang.
2. Se till att ha rätt arbetstryck vid luftingången på maskinen.
3. Tänk på att lufttrycket aldrig är detsamma när maskinen är på som när den är av.



3

SLANGAR I TOPPFORM

Slangarna från Zeca trycks inte ihop och behåller formen till skillnad från traditionella slangar.



Slangupprullare

ZECA slangupprullare har en i klassen överlägsen hållbarhet på retur fjädern. För att säkerställa ett högt luftflöde även när slangen är delvis utdragen har ZECA en unik lösning med en invändig fjäder de första dm av slangen som gör att slangen inte trycks ihop. På detta sätt säkerställs ett högt flöde. Slangstoppet på varje 1/2 meter är bortkopplingsbart för konstant drag. Tryckluftslangen är en blank polyuretanslang med högt flöde och god motståndskraft mot lösningsmedel. Slangupprullen kan monteras både på vägg och i tak. Väggfästet är svängbart i ca 300°.

[NYHET]

Z804/10/S Slangupprullare 10mm



Tekniska data

Anslutningsgänga	3/8
Arbetstryck bar	15
Inkommande slanglängd m	1,5
Längd/bredd/höjd mm	350 x 160 x 170
Slangdimension mm	10
Slanglängd m	8
Vikt kg	4

[NYHET]

Z805/10/S Slangupprullare 10mm



Tekniska data

Anslutningsgänga	3/8
Arbetstryck bar	15
Inkommande slanglängd m	1,5
Längd/bredd/höjd mm	470 x 205 x 380
Slangdimension mm	10
Slanglängd m	16
Vikt kg	7

[NYHET]

Z805/13/S Slangupprullare 13mm



Tekniska data

Anslutningsgänga	1/2
Arbetstryck bar	15
Inkommande slanglängd m	1,5
Längd/bredd/höjd mm	470 x 205 x 470
Slangdimension mm	13
Slanglängd m	11
Vikt kg	7

Z8426 Slangupprullare

- Mycket högt luftflöde
- Nyutvecklad svivel
- Överlägsen hållbarhet på retur fjädern
- Bortkopplingsbart slangstopp för konstant drag
- Polyuretanslang med högt flöde och goda böjgenskaper



Tekniska data

Anslutningsgänga	1/2
Arbetstryck bar	20
Längd/bredd/höjd mm	480 x 225 x 425
Slangdimension mm	13
Slanglängd m	15

Z8400/SW Svängbart vägg-/ takfäste

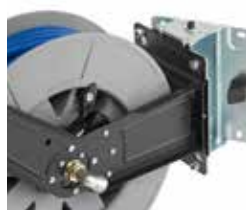

ZECA

OS10010 Slangsats 10 mm 10 m, gummislang

- Resistent mot: fett, diesel, olja & svetsgnistor
- 30% lättare än andra gummislangar
- Lättare att rengöra än hybrid eller plastslangar
- Ligger plant, vrider sig inte under tryck
- Förblir flexibel även vid kyla



Tekniska data

Arbetslängd m	10
Invändig diameter mm	10
Temperaturområde C°	-35 - +80
Utvändig gänga	1/4 x 2

OS13010 Slangsats 13 mm 10 m, gummislang

- Resistent mot: fett, diesel, olja & svetsgnistor
- 30% lättare än andra gummislangar
- Lättare att rengöra än hybrid eller plastslangar
- Ligger plant, vrider sig inte under tryck
- Förblir flexibel även vid kyla



Tekniska data

Arbetslängd m	10
Invändig diameter mm	13
Temperaturområde C°	-35 - +80
Utvändig gänga	1/2 x 2

Sugkåpa till SI2201

Kåpsats för 50 mm rondeller, insatskåpa för 75 mm finns som tillbehör, sugbehovet är 125 m³/h, slanganslutningen är 25 mm.



Art.nr.	Specifikation
3780 400 224	Kåpsats 50 mm
3780 278 312	Insatskåpa 75 mm
3780 278 297	Insatskåpa 50 mm

Sugkåpa till SI2210L

Kåpsats med borstkrans avsedd för 125 mm fiberrondeller, sugbehovet är 250 m³/h, slanganslutningen är 38 mm.



Art.nr.	Specifikation
3780 409 300	Kåpsats

Sugkåpa till SI2026

Kåpsats med borstkrans avsedd för 125 mm fiberrondeller, sugbehovet är 250 m³/h, slanganslutningen är 38 mm.



Art.nr.	Specifikation
3780 402 330	Kåpsats

Sugkåpa till SI2351

Kåpsats med borstkrans avsedd för 180 mm fiberrondeller, sugbehovet är 250 m³/h, slanganslutningen är 38 mm.



Art.nr.	Specifikation
3780 401 760	Kåpsats

Sugkåpa till SI2515LA, för fiberrondell

Kåpsats med borstkrans avsedd för 125 mm fiberrondeller, sugbehovet är 250 m³/h, slanganslutningen är 38 mm.



Art.nr.	Specifikation
3780 409 390	Kåpsats

Sugkåpa till SI2515LA, för navrondell

Kåpsats avsedd för 125 mm navrondeller, sugbehovet är 250 m³/h, slanganslutningen är 38 mm.



Art.nr.	Specifikation
3780 409 391	Kåpsats

Sugkåpa till SI2600L

Kåpsats avsedd för 180 mm navrondeller, sugbehovet är 250 m³/h, slanganslutningen är 38 mm.



Art.nr.	Specifikation
3780 409 393	Kåpsats

Sugkåpa till SI2012

Kåpsats avsedd för slipstift eller roterande filar, sugbehovet är 200 m³/h, slanganslutningen är 32 mm.



Art.nr.	Specifikation
3780 402 620	Kåpsats

Stödrondell LD 30



Art.nr	Diam.	Gänga	Fäste
9P06.060	30	M10	Klister
9P06.061	30	M10	Kardborre

Stödrondell till SI3300



Art.nr	Diam.	Gänga	Fäste	Profil
310GS-5	30	M6	Klister	Hård
310GS-4	30	M6	Klister	Mjuk

Stödrondell 48 mm



Art.nr	Diam.	Gänga	Fäste
262-21MD	48	M6	Kardborre

Stödrondell 50 mm



Art.nr	Diam.	Gänga	Fäste
9P01.046	50	M6	Kardborre

Stödrondell 70 mm



Art.nr	Diam.	Gänga	Fäste
1031-100	70	5/16 UNF	Kardborre
119-100	70	M6	Kardborre

Stödrondell 75 mm



Art.nr	Diam.	Gänga	Fäste
990.003	75	5/16 UNF	Kardborre
990.012	75 DF	5/16 UNF	Kardborre
9P26.058	75	3/8	Kardborre
P-A30NC	75	5/16 UNF	Kardborre

Slipplatta Delta RS21



Art.nr	Dim.	Fäste
985.002MH	Delta (80 x 130)	Kardborre

Slipplatta RE



Art.nr	Dim.	Fäste
988.001MH	70x198	Kardborre

Slipplatta SO



Art.nr	Dim.	Fäste
983.005	115x225	Kardborre

Slipplatta SL/SLP



Art.nr	Dim.	Fäste
619.153MH	70x400	Kardborre

Stödronnell 125 mm



Art.nr	Diam.	Gänga	Fäste
32005	125	5/16 UNF	Klister

Stödronnell 125 mm, lös centrumskruv



Art.nr	Diam.	Gänga	Hål	Fäste	Profil	Densitet
980.015N	125	M8	8+8+1	Kardb.	High	Hård

Stödronnell 125 mm



Art.nr	Diam.	Gänga	Fäste
9P05.041	125	5/16 UNF	Kardborre

Stödronnell 150 mm, gängad tapp



Art.nr	Diam.	Gänga	Hål	Fäste	Profil	Densitet
981.450	150	5/16 UNF	Multi	Kardb.	Normal	Mjuk

Stödronnell 150 mm, gängad tapp



Art.nr	Diam.	Gänga	Hål	Fäste	Profil	Densitet
981.600	150	5/16	Multi	Kardb.	Slimline	Hård

Stödronnell 150 mm, lös centrumskruv



Art.nr	Diam.	Gänga	Hål	Fäste	Profil	Densitet
981.500	150	M8	Multi	Kardb.	Slimline	Hård

Pad kardborre 150 mm

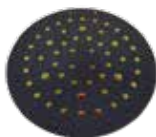

Art.nr	Diam.	Gänga	Hål
60LVJOSY	150	5/16 UNF	Multi

Stödronnell 150 mm



Art.nr	Diam.	Gänga	Hål	Fäste
50475	150	M8	15	Kardborre

Stödronnell 150 mm



Art.nr	Diam.	Gänga	Hål
51123A	150	M8	Solfjäder

Stödrondell LR71TE



Art.nr	Diam.	Hål	Fäste
980.046	125	8+8+1	Kardborre

Stödrondell LK900



Art.nr	Diam.	Gänga	Hål	Fäste	Densitet
980.037	125	6st skruv	7	Kardborre	Hård
981.089	150		15	Kardborre	Hård

Stödrondell AK & EK



Art.nr	Diam.	Gänga	Hål	Fäste	Densitet
981.100	150	6st skruv	15	Kardborre	Hård

Stödrondell AK, EK & TA



Art.nr	Diam.	Gänga	Hål	Fäste	Profil
912.279	200	8st skruv	8	Kardborre	Normal

Stödrondell LHR75



Art.nr	Diam.	Gänga	Hål	Fäste
990.007	75	M6	6	Kardborre

Stödrondell LHR12 & LHR15



Art.nr	Diam.	Gänga	Hål	Fäste
980.027N	125	M8	8+8+1	Kardborre

Stödrondell LHR21



Art.nr	Diam.	Gänga	Hål	Fäste	Profil
981.321N	150	M8	Multi	Kardborre	Slimline

Stödrondell 75 mm



Art.nr	Diam.	Gänga	Hål	Fäste
990.015	75	M14x2	0	Kardborre

Stödrondell 115 mm



Art.nr	Diam.	Gänga	Fäste	Profil	Densitet
36350	115	M14x2	Kardborre	Låg	Stum

Underläggsplatta 115 mm



Art.nr	Diam.	Gänga	Fäste
09562	115	M14x2	Kardborre
09145	115	5/8UNC	Kardborre

Stödrondell 125 mm



Art.nr	Diam.	Gänga	Fäste
992.500	125	M14	Kardborre
982.500	125	5/8 UNC	Kardborre

Stödrondell 150 mm



Art.nr	Diam.	Gänga	Fäste
992.600	150	M14	Kardborre
982.600	150	5/8 UNC	Kardborre

Stödrondell 165 mm



Art.nr	Diam.	Gänga	Fäste
992.650	165	M14	Kardborre

Stödrondell 178 mm



Art.nr	Diam.	Gänga	Fäste	Profil
36175	178	5/8 UNC	Kardborre	Medium

**3M Stödrondell för fiberrondeller,
räfflad för hög avverkning**



Art.nr	Diam.	Gänga	Hål
64861	127	5/8 UNC & M14x2	Räfflad
64862	178	5/8 UNC & M14x2	Räfflad

**3M Stödrondell för fiberrondeller,
slät flexibel för utjämning & finish**



Art.nr	Diam.	Gänga	Hål
64858	127	5/8 UNC & M14x2	Slät, flexibel
64859	178	5/8 UNC & M14x2	Slät, flexibel

Stödrondell med gängat centrum för fiberrondell



Art.nr	Diameter	Gänga
136-45	125	5/8 UNC
820-52	180	5/8 UNC
820-54	flänsmutter	5/8 UNC

Spindelpad 50, 75 mm



Art.nr	Diameter	Fäste
48110	50	6 mm skaft
48115	75	6 mm skaft

Spindelpad 50, 75 mm



Art.nr	Diameter	Fäste
48210	50	6 mm skaft
48215	75	6 mm skaft

Roloc rondellhållare 75 mm



Art.nr	Diameter	Gänga
84998	75	M 14

Övergång från Roloc till Hookit underläggsplatta 75 mm



Art.nr	Diameter
14736	75

Distansplattor



Art.nr	Dimension
05771	76 x 10
980.041/4	125
51127	150 x 10
51126	150 x 5

Roloc rondellhållare



Art.nr	Diameter	Specifikation
50025	25	för Roloc rondell, utan spindel
50038	38	för Roloc rondell, utan spindel
50050	50	för Roloc rondell, utan spindel
50075	75	för Roloc rondell, utan spindel
82455	6	spindel för Roloc hållare
09884	6	spindel för Roloc+ hållare

Slipfilm HQ 400, Delta



Art.nr	Dim.	Korn.	Hål	Fäste	Förp.
9.45101/25	100x150	P60	10	Kardborre	25
9.45102/25	100x150	P80	10	Kardborre	25
9.45104/25	100x150	P120	10	Kardborre	25
9.45106/25	100x150	P180	10	Kardborre	25
9.45107/25	100x150	P220	10	Kardborre	25
9.45108/25	100x150	P280	10	Kardborre	25
9.45109/25	100x150	P320	10	Kardborre	25

Slipfilm HQ 400, 80x130



Art.nr	Dim.	Korn.	Hål	Fäste	Förp.
9.45141/25	80x130	P60	12	Kardborre	25
9.45142/25	80x130	P80	12	Kardborre	25
9.45144/25	80x130	P120	12	Kardborre	25
9.45146/25	80x130	P180	12	Kardborre	25
9.45147/25	80x130	P220	12	Kardborre	25
9.45148/25	80x130	P280	12	Kardborre	25
9.45149/25	80x130	P320	12	Kardborre	25
9.45150/25	80x130	P360	12	Kardborre	25

Slipfilm HQ400, 125



Art.nr	Diam.	Korn	Hål	Fäste	Förp.
9.45182	125	P80	17	Kardborre	100
9.45184	125	P120	17	Kardborre	100
9.45186	125	P180	17	Kardborre	100
9.45187	125	P220	17	Kardborre	100
9.45188	125	P280	17	Kardborre	100
9.45189	125	P320	17	Kardborre	100
9.45190	125	P360	17	Kardborre	100
9.45191	125	P400	17	Kardborre	100

Slipfilm HQ400, 150



Art.nr	Diam.	Korn	Hål	Fäste	Förp.
9.45220	150	P40	15	Kardborre	50
9.45221	150	P60	15	Kardborre	50
9.45222	150	P80	15	Kardborre	100
9.45224	150	P120	15	Kardborre	100
9.45226	150	P180	15	Kardborre	100
9.45227	150	P220	15	Kardborre	100
9.45228	150	P280	15	Kardborre	100
9.45229	150	P320	15	Kardborre	100
9.45231	150	P400	15	Kardborre	100
9.45232	150	P500	15	Kardborre	100
9.45233	150	P600	15	Kardborre	100
9.45234	150	P800	15	Kardborre	100
9.45235	150	P1000	15	Kardborre	100
9.45236	150	P1200	15	Kardborre	100
9.45237	150	P1500	15	Kardborre	100
9.45238	150	P2000	15	Kardborre	100

Matteringsrondell X-Cut



Art.nr	Daim.	Korn.	Fäste	Förp.
9.45300	150	P1500	Kardborre	20
9.45301	150	P2000	Kardborre	20
9.45303	150	P3000	Kardborre	20
9.45400	125	P1500	Kardborre	20
9.45401	125	P2000	Kardborre	20
9.45403	125	P3000	Kardborre	20
9.45450	75	P1500	Kardborre	20
9.45451	75	P2000	Kardborre	20
9.45453	75	P3000	Kardborre	20

KC805 Skrapmejsel

Runt fäste 30 mm bred, 165 mm lång

**KC807 Skärmejsel**

Runt fäste, 150 mm lång

**KC811 Flatmejsel**

Runt fäste 18 mm bred, 225 mm lång

**KC813 Flat/nit mejsel**

Runt fäste 18 mm bred, 150 mm lång

**ST-2004/HB Flatmejsel**

Hex fäste, 20 mm 175 mm lång

**ST-2004/HC Nitmejsel**

Hex fäste, 175 mm lång

**ST-2003/HD Flatmejsel, kort**

Hex fäste, 20 mm bred, 125 mm lång

**ST-2004/HE Skärmejsel**

Hex fäste, 175 mm lång

**400-8 Hållarfjäder**

Mejselhållare för mejselhammare



Sågblad i bi-metall med dimension 97 x 12,5 x 0,6 mm

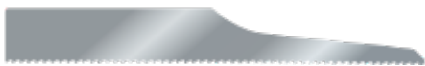

Art.nr.	Specifikation
2845-14	14 tänder/tum för aluminium, mjuka metaller och plast
2845-18	18 tänder/tum för aluminium, mjuka metaller och plast
2845-24	24 tänder/tum för plåt
2845-32	32 tänder/tum för plåt

Sågblad i bi-metall med dimension 96 x 11,6 x 0,6 mm



Art.nr.	Specifikation
1845-14	14 tänder/tum för aluminium, mjuka metaller och plast
1845-18	18 tänder/tum för aluminium, mjuka metaller och plast
1845-24	24 tänder/tum för plåt
1845-32	32 tänder/tum för plåt

Sågblad i bi-metall med dimension 97 x 12,5 x 0,6 mm



Art.nr.	Specifikation
3845-14	14 tänder/tum för aluminium, mjuka metaller och plast
3845-18	18 tänder/tum för aluminium, mjuka metaller och plast
3845-24	24 tänder/tum för plåt
3845-32	32 tänder/tum för plåt

Rund sågklinga med 10 mm centrumhål



Art.nr.	Specifikation
1863-80	45 mm 84 tänder/tum
1931-92	50 mm 92 tänder/tum
1931-62	50 mm 62 tänder/tum
1931-34	50 mm 34 tänder/tum

Tigersågblad i bimetall



Art.nr.	Specifikation
1010-2024-005	24 t 200 x 19 x 0,9 mm, metall 2-4 mm
1010-2590-005	10/14 t 250 x 19 x 0,9 mm, metall 5-10 mm, trä med spik
1013-3090-005	10/14 t 300 x 19 x 1,3 mm, metall 5-10 mm, trä med spik, gjutjärn

Filar



Art.nr.	Specifikation
AF05-32F	Flatfil, skaft 5 mm
AF05-32R	Rundfil, skaft 5 mm
AF05-32T	Trekantsfil, skaft 5 mm

Punktsvetsborr



Art.nr.	Specifikation
H8038	8 x 38 mm
H8045	8 x 45 mm
H8075	8 x 75 mm

Rund sågklinga med 12 kants centrumhål



Art.nr. 508-45A
Specifikation 63 mm

Sågklinga med 12 kants centrumhål



Art.nr. 508-45B
Specifikation Speciellt avpassad för invändiga hörn och trånga utrymmen

Rutkniv med 12 kants centrumhål



Art.nr. ST-6614-08-1A
Specifikation Rutkniv rak 57 mm, standard

Rutkniv med 12 kants centrumhål



Art.nr. ST-6614-08-2A
Specifikation Rutkniv böjd 18 mm

Rutkniv med 12 kants centrumhål



Art.nr. ST-6614-08-2B
Specifikation Rutkniv böjd 36 mm

Rutkniv med 12 kants centrumhål



Art.nr. ST-6614-08-2C
Specifikation Rutkniv böjd 63 mm

Rutkniv med 12 kants centrumhål



Art.nr. ST-6614-08-2D
Specifikation Rutkniv böjd 90 mm

85699 Snabbchuck
UNF 3/8×24 6 mm



85700 Snabbchuck
UNF 3/8×24 10 mm



85701 Snabbchuck
UNF 3/8×24 13 mm



31904C Borrchuck med nyckel
10 mm UNF 3/8×24



22BA Borrchuck med nyckel
10 mm UNF 3/8×24



31902 Borrchuck med nyckel 13 mm
UNF 3/8×24



1152-0019 Slipspindel för skivor med
8 mm hål, axel 6 mm



1152-0033 Slipspindel för skivor med
10 mm hål, axel 6 mm



85500 Ljuddämparslangsats

Ljuddämparslangsats 0,6 m, monterad med 1/4" utvändig gänga och Cejn 320. Här monterad på SI-1345B.



85502 Slangsats 1,5 m

Monterad med 1/4" gänga, invändig och utvändig. En smidig slang som ökar åtkomligheten genom att man får bort den stora slangkopplingen en bit från verktyget.



Ljuddämparslängsats

Ljuddämparslang 1,5 m monterad med 1/4" gänga. Här monterad på en SI-2022

Art nr Typ Passar bl a till följande Shinanomaskiner

106-A	A	SI-1070, SI-1310S, SI-1340B, SI-1345B, SI-2009, SI-2110, SI-2201, SI-2202, SI-2700, SI-2800, SI-2830, SI-2221, SI-5501, SI-5506
106-B	B	SI-1166-8A, SI-1490ASR, SI-2351, SI-2451, SI-4300, SI-4500, SI-5200ASC, SI-5300ASC, SI-5305-8ASC
106-D	D	SI-1060, SI-1161, SI-2012, SI-2015A, SI-2015ADSC, SI-2022S, SI-2023, SI-2026, SI-2033, SI-5355SC, SI-4730
106-S	S	SI-2002, SI-2005, SI-2107A



85600 Cellgummi 1000 x 100 x 2.5 mm

- Sjävhäftande
- Minskar vibrationer
- Skyddar mot kyla



9P03.060 Luftregulator

Monteras direkt på verktyget, 1/4 gänga



PH-0001 Verktvghållare

För verktyg med diameter 39-44mm



TP0601 Z-svivel

- Z-svivel
- Skruvas direkt i verktyget
- 1/4 gänga



Dimsmörjolja

50 ml	9.1640
1 liter	19 903 1580
5 liter	19 903 1581



SIS-4421K Hylssats med 1/2" fattning

Färgade hylsor i 17, 19, 21 med skyddade plasthylsor.
Levereras i en praktisk formgjuten ask









1/2" kraftförlängare med låsning av hylsan

En unik förlängare som låser hylsan på förlängaren. För att lossa hylsan drar man enkelt ned den guldfärgade ringen. Finns i tre olika längder.

75 mm	SU23043903
125 mm	SU23043905
250 mm	SU23043910



Tandningar

	Aluminium	Kolliber	Gljgods	Koppar	Glasfiber	Nickel	Plast / Hård Gummi	Stål 55-60 HRC	Stål 65-70 HRC	Rostfritt stål	Titan	Zink
 <p>OL - Alucut Mycket öppen tandning för att bli friskärande i Aluminium och andra mjuka material.</p>			•						•			•
 <p>1P - Grov Öppen tandning för att bli friskärande i mjuka material.</p>				•		•			•			
 <p>2P - Medium Standardtandning för generell användning. Ger jämnare ytor än filarna med spån-brytare.</p>					•	•		•	•		•	
 <p>3P - Fin Fin tandning för hårdare material.</p>								•		•		
 <p>2X - Xtra Cut Robust tandning för gradning och tuff användning. Med spån-brytare. Klarar många olika material.</p>					•	•		•	•			
 <p>2S - Supercut För generell användning. Klarar de flesta material. Med spån-brytare. Bra avverkningsförmåga</p>					•	•	•	•	•	•	•	•
 <p>2D - Diamondcut För hårda material. Ger fina spånor. Med spån-brytare.</p>							•	•	•	•	•	

386718 Hårdmetalfilar kit 6 mm

Sats med 8 st hårdmetalfilar. Satsen består av:

- 1 st Typ A Cylindrisk fil
- 2 st Typ C Cylindriska med rundad topp
- 1 st Typ D Kula
- 1 st Typ E Oval
- 2 st Typ F Trådformade med rund topp
- 1 st Typ G Trådformad med spetsig topp



386684 Hårdmetalfilar kit 3 mm

Sats med 10 st hårdmetalfilar med 3 mm skaft. Satsen består av:

- 1 st Typ A Cylindrisk fil
- 1 st Typ C Cylindriska med rundad topp
- 1 st Typ D Kula
- 1 st Typ E Oval
- 1 st Typ F Trådform med rund topp
- 1 st Typ G Trådformad med spetsig topp
- 1 st Typ H Flamform
- 1 st Typ L Kona med rund topp
- 1 st Typ M Kona med spetsig topp
- 1 st Typ N Inverterad kona



388088 Hårdmetalfilar 6 mm

Kit med med 5 st standardfilar.

- 1 st Typ B Cylindrisk med ändskär
- 1 st Typ C Cylindrisk med rund topp
- 1 st Typ F Trådform med rund topp
- 1 st Typ G Trådform med spetsig topp
- 1 st Typ L Kona med rund topp



Roterande fil

Typ A (Cylindrisk utan ändskär)
Skaft 6 mm



Art.nr.	Skaft	Diam / Längd	Tandning	Max varvtal
386 801	3	6 / 13	2S	100 000
386 800	3	3 / 15	2P	100 000
386 802	6	6 / 16	2S	45 000
386 803	6	6 / 16	OL	45 000
386 804	6	8 / 19	2S	36 000
386 805	6	10 / 19	2S	30 000
386 806	6	10 / 19	OL	30 000 (för aluminium)
386 807	6	13 / 19	2S	22 000
386 250	6	13 / 25	2S	22 000
386 808	6	13 / 25	OL	22 000 (för aluminium)
386 809	6	16 / 25	2S	18 000

Roterande fil

Typ B (Cylindrisk med ändskär)
Skaft 3 / 6 mm



Art.nr.	Skaft	Diam / Längd	Tandning	Max varvtal
386 810	3	3 / 15	2P	100 000
386 811	6	6 / 16	2S	45 000
386 812	6	8 / 19	2S	36 000
386 813	6	10 / 19	2S	30 000
386 814	6	10 / 19	OL	30 000
386 815	6	13 / 19	2S	22 000
386 816	6	13 / 25	2P	22 000
386 817	6	13 / 25	OL	22 000
386 818	6	16 / 25	2S	18 000

Roterande fil

Typ C (Cylindrisk med rund topp)
Skaft 3 / 6 mm



Art.nr.	Skaft	Diam / Längd	Tandning	Max varvtal
386 819	3	3 / 13	2P	100 000
386 820	3	6 / 13	2S	45 000
386 821	6	6 / 15	2S	45 000
386 822	6	8 / 19	2S	36 000
386 285	6	10 / 19	2S	30 000
386 823	6	10 / 19	OL	30 000 (för aluminium)
386 824	6	13 / 19	2S	22 000
386 251	6	13 / 25	2S	22 000
386 826	6	13 / 25	OL	22 000 (för aluminium)
386 827	6	16 / 25	2S	18 000

Roterande fil

Typ D (Kula)
Skaft 3 / 6 mm



Art.nr.	Skaft	Diam / Längd	Tandning	Max varvtal
386828	3	3 / 3	1P	100 000
386829	3	4 / 4	2S	70 000
386254	6	8 / 8	2S	45 000
386830	6	8 / 8	2S	36 000
386123	6	10 / 10	2S	30 000
386831	6	10 / 10	OL	30 000 (för aluminium)
386832	6	13 / 13	2S	22 000
386833	6	16 / 16	2S	18 000

Roterande filTyp E (Oval)
Skaft 3 / 6 mm

Art.nr.	Skaft	Diam / Längd	Tandning	Max varvtal
386834	3	3 / 6	2P	100 000
386835	6	6 / 10	2S	45 000
386836	6	10 / 16	2S	45 000
386837	6	10 / 16	0L	30 000 (för aluminium)
386838	6	13 / 22	2S	22 000

Roterande filTyp F (Trådform med rund topp)
Skaft 3 / 6 mm

Art.nr.	Skaft	Diam / Längd	Tandning	Max varvtal
386839	3	3 / 13	2P	100 000
386840	3	6 / 13	2S	45 000
386282	6	10 / 19	0L	30 000 (för aluminium)
386320	6	10 / 19	2S	30 000
386281	6	13 / 25	0L	22 000 (för aluminium)
386843	6	13 / 25	2S	22 000
386842	6	8 / 16	2S	36 000
386844	6	16 / 25	2S	18 000

Roterande filTyp G (Trådformad med spetsig topp)
Skaft 3 / 6 mm

Art.nr.	Skaft	Diam / Längd	Tandning	Max varvtal
386845	3	3 / 14	2P	100 000
386846	6	6 / 19	2S	45 000
386847	6	8 / 20	2S	36 000
386321	6	10 / 19	2S	30 000
386848	6	13 / 19	2S	22 000
386849	6	13 / 25	2S	22 000

Roterande filTyp H (Flamform)
Skaft 3 / 6 mm

Art.nr.	Skaft	Diam / Längd	Tandning	Max varvtal
386850	3	3 / 6	2P	100 000
386851	6	8 / 19	2S	36 000
386852	6	13 / 32	2S	19 000

Roterande filTyp K (Konisk 90°)
Skaft 6 mm

Art.nr.	Skaft	Diam / Längd	Tandning	Max varvtal
386853	6	10 / 5	2P	30 000
386854	6	13 / 6	2P	22 000

Roterande filTyp L (Kona med rund topp)
Skaft 3 / 6 mm

Art.nr.	Skaft	Diam / Längd	Tandning	Max varvtal
386855	3	3 / 12	2P	100 000
386856	6	6 / 19	2S	45 000
386863	6	10 / 30	2S	25 000
386857	6	13 / 32	2S	19 000
386858	6	13 / 32	0L	19 000 (för aluminium)
386859	6	16 / 33	2S	18 000

Roterande filTyp M (Kona med flat topp)
Skaft 3 / 6 mm

Art.nr.	Skaft	Diam / Längd	Tandning	Max varvtal
386860	3	3 / 12	1P	100 000
386861	6	6 / 19	2S	45 000
386862	6	10 / 19	2S	30 000
386252	6	13 / 25	2S	22 000





HYDRAULIK ●

Garagedomkrafter

- Inbyggd och förinställd överbelastningsventil
- System för begränsning av slaglängd
- LCS system innebär att lasten alltid sänks kontrollerat
- Hantering enligt "död mans grepp"

Polyamidhjul, svivande bak och fasta fram, för lång livslängd. Hjulen skadar inte underlaget, rostar inte och har låg ljudnivå under användning. Centrumhjulet på GR2X, GR3X & GR2H innebär extremt bra manöveregenskaper. Extra lång låg profil 610mm på GR2H för största möjliga åtkomlighet.

MEGA



Stadiga och smidiga

Som andra bygger sina stora domkrafter bygger MEGA alla sina. Vikten är alltid centrerad mellan hjulen i maxläge och de blir på så vis extremt stadiga. Det svirvlande centrumhjulet gör att du kan snurra domkraften runt sin egen axel. Smidigt!

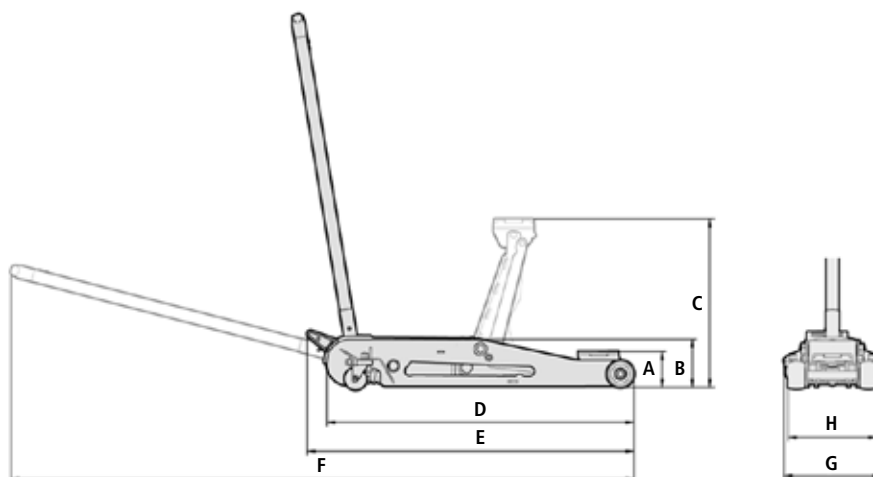

Art.nr.	Kapacitet ton	A mm	B mm	C mm	D mm	E mm	F mm	G mm	H mm	Vikt kg
GT2	2	95	135	470	850	900	1610	360	257	35,0
GR2H	2	90	165	790	1220	1275	2020	270	360	50,7
GR2X	2	75	138	520	920	975	1800	270	250	35,5
GT3	3	95	135	470	850	900	1650	360	257	36,0
GR3X	3	90	140	520	920	975	1810	270	250	38,0
GR4	4	140	192	530	1120	1175	1970	275	260	42,5
GT10	10	170	270	605	1535	1600	2530	414	386	120,5

Lufthydrauliska domkrafter

- Inbyggd och förinställd överbelastningsventil
- System för begränsning av slaglängd
- LCS system innebär att lasten alltid sänks kontrollerat
- Hantering enligt "död mans grepp"

MEGA lufthydrauliska domkrafter är uppbyggda enligt ett modulsystem där lyftblocket, ventilenheten, pumpen, sänkingsventil och tank är kompletta enheter som är enkla att byta/serva.

Allt stål som används är av högsta kvalitet. Kolvarna är hårdförkromade och behandlade med rostskydd.

N10-3L levereras med en 60 mm förlängare medan övriga domkrafter levereras med en 100 mm.

MEGA



A-5211
60 mm förlängare till N10-3L
Standard



A-5205
100 mm förlängare till N10-3L
Extra tillbehör



A-5206
50 mm förlängare
Extra tillbehör



A-5212
100 mm förlängare
Standard



A-5204
Extra tillbehör



Enhandsgrepp

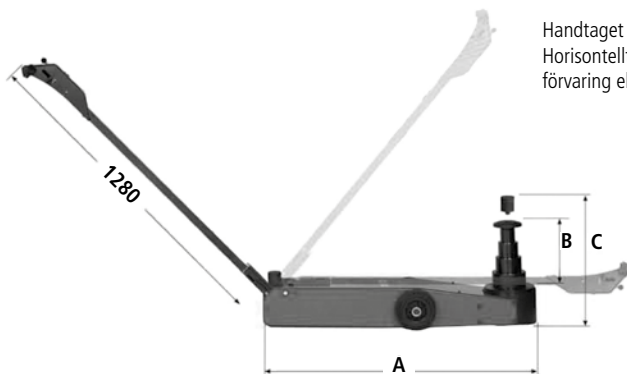

Handtaget kan användas i fyra olika positioner: Horisontellt, 45°, vertikalt eller fällbart framåt för förvaring eller transport.



Art.nr.	Kapacitet ton	A	B	C	D	E	Vikt kg
N10-3L	10-20-35	807	160	345	157	260	41
N15-2L	15-30	807	185	470	157	280	46,5
N20-3C	20-35-65	793	235	515	194	317	69,5

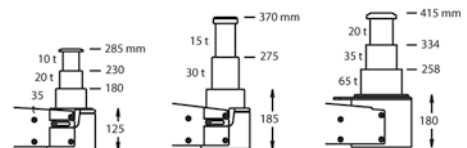

HYDRAULIK

Pelardomkrafter

- Pumphantaget låses i utdraget läge
- Roterbar pump som kan användas i flera vinklar
- Inbyggd ställskruv för att snabbt nå godset och extra lyfthöjd
- System för begränsning av slaglängden
- Inbyggd och förinställd överbelastningsventil
- Samtliga MEGA pelardomkrafter kan användas horisontellt

MEGA 

Teleskopiskt tredelat
zinkpläterat pumphantag



Roterbart bärhandtag, från 20
ton, med förvaring av pumphantaget

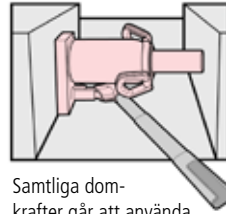

Samtliga dom-
krafter går att använda
horisontellt så länge pumpen
vänds nedåt.



Art.nr.	Kapacitet ton	A	B	C	D	Vikt kg
		mm	mm	mm	mm	
BR5	5	212	150	75	437	4,5
BR10	10	219	150	75	444	6,4
BR15	15	228	150	75	452	8,8
BR20	20	234	150	75	459	10,6
BR30	30	242	150	75	467	15,5
BR50	50	260	140	-	400	28

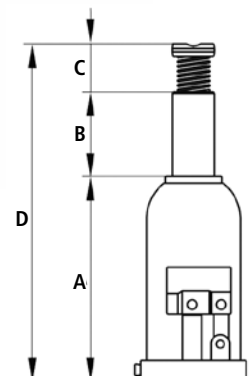

Lufthydrauliska pelardomkrafter

- Inbyggd överbelastningsventil
- System för begränsning av slaglängden

Kompakt modell av monoblock karaktär vilket innebär att bottenplattan, cylinderhuset och oljetanken utgör en integrerad enhet. Detta håller nere dimensionerna och underlättar transport. Idealisk att ha med på fältet.

Samtliga modeller är utrustade med en inbyggd och förinställd överbelastningsventil samt system för begränsning av slaglängden. Lyftkolven är härdad med hjälp av nitritbehandling. Inbyggd ställskruv för att snabbt nå godset samt en högpresterande pneumatisk pump är standard.

BRA-serien är utrustad med manuell pump och manuell sänkventil för att kunna användas som en vanlig pelardomkraft. Sänkning sker alltid med hjälp av den manuella sänkventilen.

MEGA

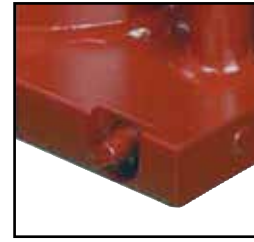

Extra kraftig bottenplatta för optimal stabilitet och säkerhet.



Modellerna har inbyggd ställskruv för att snabbt nå godset.



Art.nr.	Kapacitet ton	A	B	C	D	Vikt kg
BRA20	20	234	138	75	447	15,5
BRA30	30	242	138	75	455	23,5

Arbetsstryck 7 bar
Luftförbrukning 270 l/min

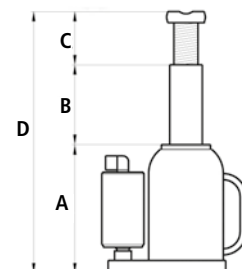

Verkstadspressar

Ny kompakt och funktionell design som integrerar samtliga hydraulkomponenter innanför chassiet. Levereras monterad och färdig för användning.

Manometern, som sitter skyddad inne i chassit, är positionerad i ögonhöjd för snabb och enkel avläsning.

Låda för förvaring av delar, uppsamling av olja, etc för montering i pressbordet.

- Inbyggd överbelastningsventil
- System för begränsning av slaglängden
- Automatisk fjäderretur av tryckkolven
- Pressbordet är justerbart i höjdlöd
- Låda för förvaring av delar, uppsamling av olja, etc

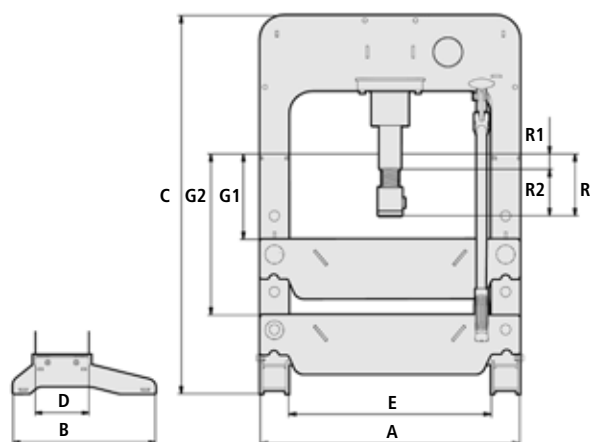

Art.nr.	Kapacitet ton	Dimensions (mm)					Min G1	Max G2	Hydral		Förläng		Vikt kg
		A	B	C	D	E			R1	R2	R		
PRS15	15	550	350	800	132	430	45	338	95	75	170	48	
PRC20	20	670	488	1850	132	530	21	858	120	75	195	106	
PRC30NF	30	670	488	1850	132	530	17	854	120	75	195	112	
PRD50NF	50	890	490	1900	150	720	84	770	120	75	189	191	

Olika pumpalternativ

Enkel- eller dubbelpump, manuell-pneumatisk alternativt elektrisk pump beroende på användningsområde.

PRS-15 – enkelpump

PRC-20 – dubbelpump för att snabbt nå pressgodset och för att använda full kraft.

PRC-30NF – manuell- och pneumatisk pump. Den pneumatiska pumpen styrs med hjälp av fotpedal.

PRD-50NF – manuell- och pneumatisk pump. Den pneumatiska pumpen styrs med hjälp av fotpedal.

Presshuvudet är justerbart i sidled och pressbordet är justerbart med vajervinsch.



HYDRAULIK



A-5600
Dornsats



A-5609
Stor förvaringslåda passar PRD



A-5612
Protection kit för PRD

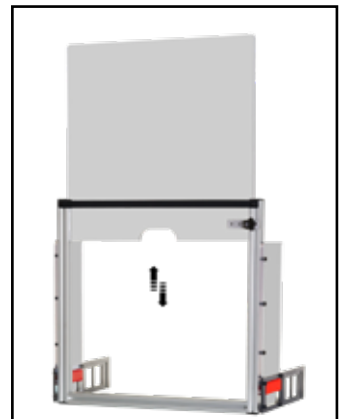

A-5613
Protection kit för PRC

SNABBA FAKTA OM MEGA HYDRAULIK

GENOMTÄNKT IN I MINSTA DETALJ

Vad vore en verkstad utan minst en trygg, lyfthydralisk verkstadspress?
Mega levererar en serie pressar med en massa smarta funktioner
och lösningar. Läs och njut!

Manuell förlängnings-
skruv för snabb
och exakt justering

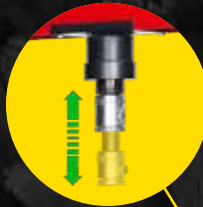

Manuell dubbel-
pump ingår i
PRC pressar



Integrerad hållare
för dorn ingår i
samtliga pressar



Vajervinsch ingår
i PRD-pressar



Patenterad sats om två
V-block med låsnings-
funktion som standard



Justerbart pressbord
på samtliga pressar



Låda för oljespill
eller småprylar, ingår
i samtliga pressar



Fotpedal på
NF-pressar



Fötter med hål
för golvförankring
ingår i samtliga
pressar

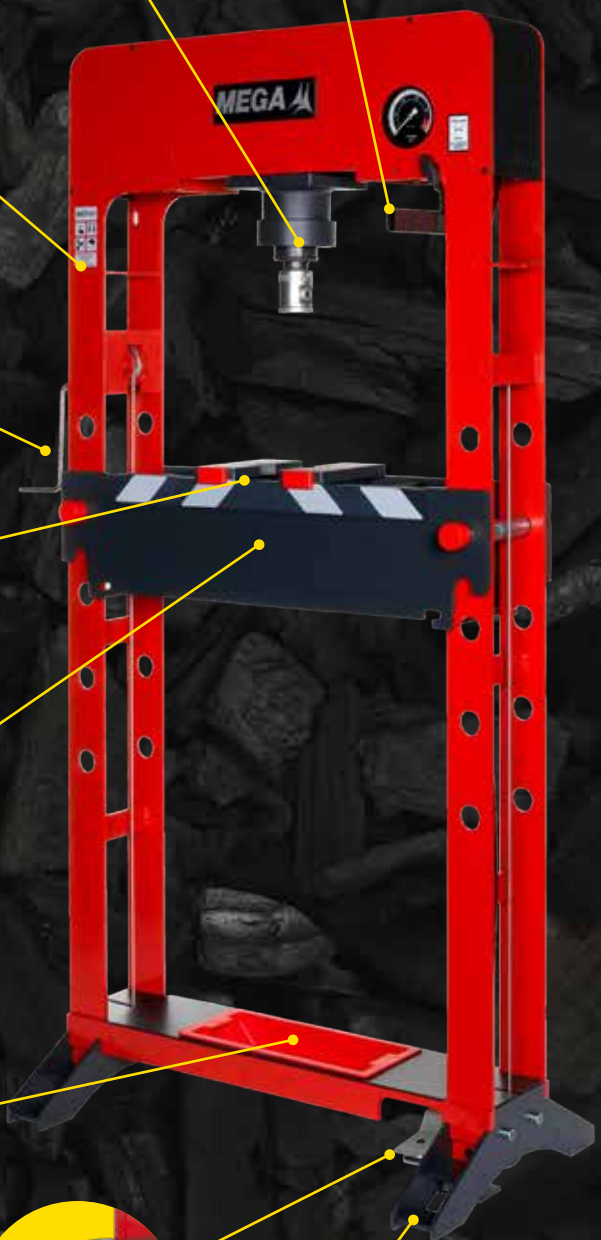

Växellådslyft

- Inbyggd och förinställd överbelastningsventil
- System för begränsning av slaglängd
- LCS system innebär att lasten alltid sänks kontrollerat
- Fotpedal för ökade manövreringsmöjligheter

MEGA växellådslyftar är genomarbetade för allsidiga arbeten i verkstaden.

Förutom vanliga arbeten där man använder växellådslyften för att supporta arbeten under ett upphöjt fordon kan man tack vare fiffiga lösningar och tillbehör göra en hel del andra saker.

Lyftkronan är speciellt utformad för att kunna fästa ett uppsamlingskärl för vätskor. Lyftkronan kan vändas för att fästa olika typer av sadlar till olika arbetsuppgifter.

Såväl höjning som sänkning sker med hjälp av pedaler vilket innebär att händerna är lediga för att stödja/styra godset.

Samtliga modeller är utrustade med LCS systemet, Lowering Control System, vilket innebär att lasten sänks kontrollerat.

Överbelastningsventil, begränsning av slaglängden och död mans grepp är andra säkerhetssystem som är standard.

MEGA



A-5176
Lyft/tryckplatta av skum



Uppsamlingskärl för vätska



PF-350
Justerbar lyftsadel med kedjor



Art.nr.	Kapacitet kg	A	B	C	D	E	F	Vikt kg
		mm	mm	mm	mm	mm	mm	
TR300	300	1140	850	315	1990	60	610	22
TR750	750	1110	820	315	1930	60	720	30

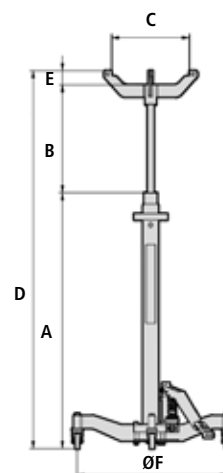

Verkstadskran, fällbar

- Inbyggd och förinställd överbelastningsventil
- System för begränsning av slaglängd
- LCS system innebär att lasten alltid sänks kontrollerat
- Hantering enligt "död mans grepp"

Kranarna går enkelt och snabbt att fälla ihop och behöver endast ett litet förvaringsutrymme. De är lätta att flytta även i hopfällt läge tack var två extra hjul.

Samtliga modeller är utrustade med polyamidhjul, svivlande hjul bak ger bra manövreringsmöjligheter. Hjulen skadar inte underlaget, rostar inte och har låg ljudnivå under användning.

Fönster på lyftarmens sida visar vilken lyftkapacitet armen är inställd på. En enkel knapptryckning är allt som krävs för att byta position. Svivlande hydrauliks enhet gör det möjligt att arbeta från flera positioner. Sänkning med hjälp av "död mans grepp" för exakt och säker sänkning.

CRV-10 och CRP-10 har förstärkta ben för ökad stabilitet och styrka. Gummiskydd på kranens ben för att skydda godset från skador. CRP-10 har parallella ben för ökad åtkomlighet.

MEGA

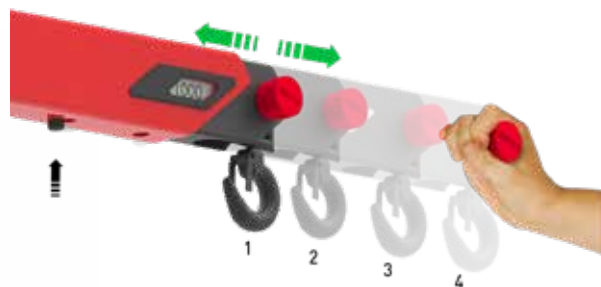

Position (kg)	1	2	3	4
CRV6	650	550	450	350
CRV10/CRP10	1000	900	800	700

HYDRAULIK



Art.nr.	Kapacitet kg	A	B	C	D	E	Min R	Max R	G	Vikt kg
CRV6	650	1580	2200	1480	820	112	960	1300	530	75
CRV10/CRP10	1000	1580	2200	1580	970	112	960	1300	530	83/92

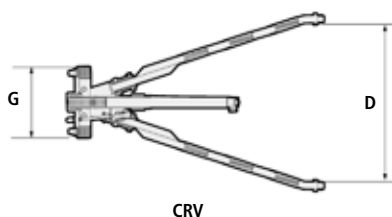

CRV

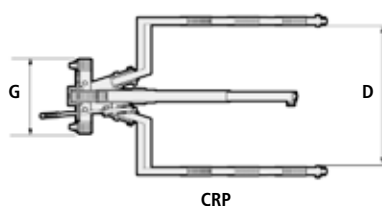

CRP

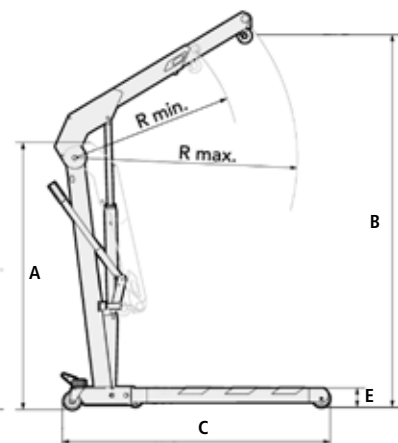

Hydraulsatser

Kompleta och allsidiga hydraulsatser i 2 olika tonnage. Samtliga enheter skruvas ihop för ett stabilt förband som fungerar lika bra för tryckande som dragande arbeten. I satsen ingår en tryckcylinder med fjäderretur men det går utmärkt att komplettera med en dragande cylinder, se sidan 232.

Tillbehören i satserna ska aldrig belastas med mer än hälften av kapaciteten på cylindern. Kedjan till GC-10 har en maxbelastning av 1 ton. Spridaren SH-1 har en max kapacitet på 1 ton.



Art.nr.	1	2	3	4	5	6	7	8	9	10	11	12
GC-10	BM-04	CC-10-B	GC-10/2272	A-5541	A-5033/ Ø42L700	A-5034/ Ø42L480	A-5035/ Ø42L230	A-5048	A-5042	A-5038	A-5053	A-5054
GC-20	BM-04	CC-20-B	A-5167	A-5541	A-5233/ Ø60L700	A-5234/ Ø60L460	A-5235/ Ø60L255	–	A-5242	A-5238	–	–

Art.nr.	13	14	15	16	17	18	19	20	21	22	23	24	25	Vikt kg
GC-10	A-5055	A-5050	A-5039	A-5036/ Ø42L130	A-5049	SH-1	A-5043	A-5086	A-5057	A-5058	A-5056	A-5051	A-5052	45
GC-20	A-5284	A-5280	A-5239	–	–	–	–	–	–	–	–	A-5252	–	45



REVOLUTIONERANDE SLIPTEKNOLOGI

Cubitron II är 3M:s egen slipteknologi som används i exempelvis slipband, kapskivor och lamellrondeller. Traditionella slipprodukter har oregelbundet formade och slumpvis placerade slipmineraler. Cubitron II har istället precisionsformade keramiska slipmineraler med enhetlig triangelform och storlek. Fördelarna är flera:

1

SJÄLVSLIPANDE = HÅLLER LÄNGRE

De triangelformade slipmineralerna är konstruerade så att de efter hand som de slits bildar nya vassa kanter och eggar. Det gör att produkten blir självslipande och behåller sin skärpa och avverkningsförmåga mycket, mycket längre än traditionella slipprodukter.

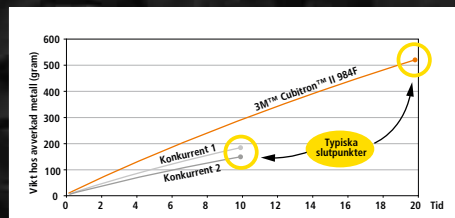

CUBITRON II



TRADITIONELL SLIPPRODUKT

2

KRÄVER MINDRE TRYCK

De vassa och självslipande mineralerna ger en mycket snabbare avverkning även i svårbehandlade material. Cubitron II slipar upp till 30 procent snabbare än konventionella slipprodukter. Och ju snabbare det går, desto mindre tryck krävs på produkten. Bra för både dig som slipar och för maskinen.

3

KALLARE SLIPNING

Där de gamla vanliga slipprodukterna nöter och plöjer sig igenom arbetsstycket, skär en produkt med Cubitron II sig inom materialet. De skarpa kanterna gör dessutom att du kan slipa mycket kallare och därmed slippa tråkiga effekter som värmespanningar och blåanlöpning. Hurra!



3M Rondeller 775L Cubitron II Hookit - 150mm



3M introducerar 775L - en filmrondell som ingår i Cubitron II serien. 775L är uppbyggd med banbrytande PSG teknologi (Precision Shaped Grain), som består av vertikalt orienterade, precisionsformade slipkorn av keramisk aluminiumoxid. De triangelformade slipmineralerna är konstruerade för att brytas ned vid belastning så att det ständigt bildas nya vassa eggår och kanter som skär som en kniv genom arbetsstycket istället för att mejsla och nöta ner materialet.

Art.nr	Diameter	Korn.	Antal hål	Fäste	Förp.
86824	150	80+	Multihål	Kardborre	50
86825	150	120+	Multihål	Kardborre	50
64259	150	150+	Multihål	Kardborre	50
64265	150	180+	Multihål	Kardborre	50
64271	150	220+	Multihål	Kardborre	50

3M Rondeller 737U Cubitron II Hookit - 150mm



3M Cubitron II sliprondeller med pyramidformat keramiskt slipmaterial. Revolutionerar slipteknologin för plåtverkstäder. 30% snabbare än premium rondeller, dubbel livslängd, lika hög avverkning genom rondellens hela livslängd. Arbetar bäst tillsammans med maskiner som har en orbit på minst 8mm.

Art.nr	Diameter	Korn.	Antal hål	Förp.
51369	150	80+	Multihål	50
51370	150	120+	Multihål	50
51422	150	180+	Multihål	50
51424	150	240+	Multihål	50
51426	150	320+	Multihål	100
51626	75	80+	Multihål	50
51627	75	120+	Multihål	50
51630	75	180+	Multihål	50
52026A	75	240+	Multihål	50
52027A	75	320+	Multihål	50

3M Rondeller 334U Hookit Purple - 150mm



Premium sliprondell med optimal avverkning och livslängd. Innovativ spiralformad hålbild med fler hål, hålpasning ej nödvändig. Förbättrad Fre-Cut beläggning motverkar igensättning och ökar livslängden.

Art.nr	Diameter	Korn.	Antal hål	Förp.
50533	150	P400	Multihål	100
50534	150	P500	Multihål	100
50913	150	P600	Multihål	100
51021	75	P400	Multihål	50
51019	75	P600	Multihål	50

3M Rondeller 325 U Hookit blue - 150



Standard sliprondell med mycket bra avverkning och livslängd. Innovativ spiralformad hålbild, ingen hålpasning nödvändig. Rygg i borstad nylon för snabbare rondellbyte.

Art.nr	Diameter	Korn.	Antal hål	Förp.
51371	150	P80	Multihål	100
51373	150	P120	Multihål	100
51375	150	P180	Multihål	100
51377	150	P240	Multihål	100
51379	150	P320	Multihål	100
51381	150	P400	Multihål	100
51382	150	P500	Multihål	100
51383	150	P600	Multihål	100

3M Rondeller 260L+Hookit - 150mm - 75mm



Tekniskt avancerat slipmaterial. För att uppnå en extremt fin ytfinish innan topplack, använd P600-P1000. För lackkorrigerig av större ytor använd P1200-P1500.

Art.nr	Diameter	Korn.	Antal hål	Förp.
51156	150	P600	15	50
51155	150	P800	15	50
51157	150	P1000	15	50
51158	150	P1200	15	50
51154	150	P1500	15	50
30371	75	P600	0	50
30370	75	P800	0	50
30369	75	P1000	0	50
30368	75	P1200	0	50
30367	75	P1500	0	50

[NYHET]**3M Flexibla skumrondeller Hookit 150mm**

3M Hookit flexibla skumsliprondeller kombinerar flexibla slipmaterial i aluminiumoxid med en mjuk skumdyna för att skapa ett mångsidigt slipmaterial för mattering med hög prestanda för våt eller torr hand- eller maskin användning.

Art.nr	Diameter	Korn.	Fäste	Förp.
33550	76	800	Kardborre	20
33551	76	1000	Kardborre	20
33552	76	1200	Kardborre	20
33553	76	1500	Kardborre	20
33554	76	2000	Kardborre	20
33540	150	800	Kardborre	20
33544	150	2000	Kardborre	20
33543	150	1500	Kardborre	20
33542	150	1200	Kardborre	20
33541	150	1000	Kardborre	20

19 3M Trizact matteringrondeller - 150mm -75mm

Används innan applicering av klarlack. Passar både maskin- och handslipning. Skall fuktas med vatten (inte lösningsmedel) innan användning.

Art.nr	Diameter	Korn.	Fäste	Förp.
50341	150	P1000	Kardborre	15
50414	150	P3000	Kardborre	15
51130	150	P6000	Kardborre	15
30806	150	P8000	Kardborre	15
50413	75	P1000	Kardborre	15
50415	75	P3000	Kardborre	15
51131	75	P6000	Kardborre	15
30804	75	P8000	Kardborre	15

19 3M Hookit Flexibla sliprondeller - 150mm

Idealiska för slipning av slipgrund, bättringar och finish. Har lång hållbarhet och god följsamhet.

Art.nr	Diameter	Korn.	Färg	Antal hål	Förp.
34417	150	400	Grön	15	25
34419	150	600	Grön	15	25
34420	150	800	Brun	15	25
34421	150	1000	Brun	15	25
34422	150	1200	Lila	15	25
34423	150	1500	Lila	15	25



3M Rondeller 216U Hookit Soft - 150mm

Flexibel rondell för slipning av filler och mellanslipning av klarlack. Mjuk skumrygg, följsam, minskad risk för genomslipning. Belagd med aluminiumoxid samt ett unikt dammavvisande steartskikt.

Art.nr	Diameter	Korn.	Antal hål	Förp.
51089	150	P400	15	150
51090	150	P500	15	150
51091	150	P600	15	25
51092	150	P800	15	25



3M Rondeller 255+ Hookit 50 & 75mm

För grov, mellan och finslipning av lack, filler och spackel, klisterpapper 6-hålade eller ohålade.

Art.nr	Diameter	Korn.	Antal hål	Förp.
78362	50	P80	0	50
78359	50	P180	0	50
83085	50	P320	0	50
50088	75	P80	0	50
50087	75	P120	0	50
50086	75	P180	0	50



3M 337U E-Coat Rondell 150 mm, 15 hål

Speciellt utvecklade för att få en lång livslängd på de extremt hårda E-Coat grunderna som blir allt vanligare från OEM.

Art.nr	Diameter	Korn.	Antal hål	Fäste	Förp.
50535	150	P320	15	Kardborre	50



3M Rondeller 255P+ Hookit - 203mm

Universal sliprondell för grov-, mellan- och finslipning av stora ytor. Mindre igensättning på alla underlag. 3M Hookit kardborrefäste. Märkbart längre hållbarhet och betydligt förbättrad slipeffekt tack vare effektiva slipoxider.

Art.nr	Diameter	Korn.	Antal hål	Förp.
00174	203	P80	8	50
00172	203	P120	8	50
00170	203	P180	8	250
00168	203	P240	8	50
00166	203	P320	8	50



3M 401Q Finesse-it™ Våtslip

För rinningar och större defekter. Blomformat våtslippapper, följ upp med Trizact™ A5-film (P 3000) för att underlätta polersteget.

Art.nr	Diameter	Korn.	Fäste	Förp
13445	32	P1200	Klister	250



3M 268L Finesse-it™ Slipfilm

För dammnoppor och mindre defekter. Blomformad slipfilm, följ upp med Trizact™ A5-film (P 3000) för att underlätta polersteget.

Art.nr	Diameter	Korn.	Fäste	Förp
00127	32	9µ	Klister	100



3M Trizact™ 466 Slipfilm

Art.nr	Diameter	Korn.	Fäste	Förp
50079	32	P3000	Klister	100



Sliprondeller 32 mm

Ett nytt färgkodat slipsystem för efterjustering av lackdefekter Enkelt att använda. Torrslip för bättre kontroll. Tydlig märkning. Ökad produktivitet.

Art.nr	Diameter	Korn.	Färg	Förp.
33889	32	1000	Mörkblå	10
33892	32	1500	Lila	10
33895	32	2000	Ljusblå	10
33898	32	2500	Mörkgrön	10



Flexibla ark 140x170mm

För handslipning av kanter och svåråtkomliga ytor. Finare kornstorlekar för borttagning av lackdefekter. Extremt flexibelt ark med färgkodning. Mycket effektiv Fre-Cut beläggning för minimal igensättning. Mjukt och följsamt, förenklar handslipningen.

Art.nr	Dimension	Korn.	Färg	Förp.
34337	140x170	P400	Grön	25
34339	140x170	P600	Grön	25
34340	140x170	P800	Brun	25
34341	140x170	P1000	Brun	25
34342	140x170	P1200	Lila	25
34343	140x170	P1500	Lila	25



3M Slipduksrullar 314D

Slitstark beläggning och mineraler med mycket hög hållfasthet ger en lång livslängd. Underlagsark som lätt kan rivas med rena och raka kanter. J-vikts duk ger förbättrad flexibilitet utan mineralförlust och ytsprickning. Direkt slutpolering av rör, stänger, profiler, metallmöbler, trämöbler och fordon.

Art.nr	Bredd	Längd	Korn.	Förp.
62870	38	25	P40	1
62872	38	25	P60	1
62873	38	25	P80	1
62874	38	25	P100	1
62875	38	25	P120	1
62877	38	25	P180	1
62879	38	25	P240	1
62880	38	25	P320	1
62881	38	25	P400	1
62888	50	25	P120	5
62889	50	25	P150	5
62892	50	25	P240	5



3M Slipsvamp på rulle 216U

Flexibelt handslippapper för alla lackreparationsarbeten för grov-, medium-, och finslipning. Mycket flexibelt, för snabb och bekväm slipning av svåråtkomliga ytor som t.ex. veck och kanter. Används som komplement till torrslipning. Mjuk skumrygg (4 mm) på ett flexibelt, perforerat A-papper, 200 ark per rulle. Belagd med aluminiumoxid samt ett dammavvisande stearatskikt. Levereras i en dispenser för dammfri lagring.

Art.nr	Bredd	Längd	Korn.	Förp.
50331	115	25	P180	1
50333	115	25	P240	1
50335	115	25	P320	1
50337	115	25	P400	1
50338	115	25	P500	1
50339	115	25	P600	1
50340	115	25	P800	1
50743	115	25	P1000	1

3M Slipsvamp ark

För både våt- och torrslipning av svåråtkomliga ytor samt vid veck och kanter för den sista finishen innan topplack. Ultrafine/microfine för kritiska kulörer, superfine för grundfärg, medium och fine för slipning innan grundfärg.

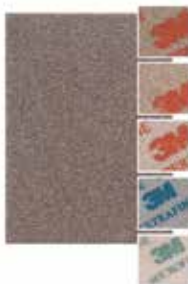

Art.nr	Storlek l x b x h	Korn.	Förp.
03808	140 x 115 x 5	medium (P220-P280)	20
03809	140 x 115 x 5	fine (P320-P400)	20
03810	140 x 115 x 5	superfine (P400-P500)	20
02601	140 x 115 x 5	ultrafine (P800-P1200)	20
02600	140 x 115 x 5	microfine (P1500-P2200)	20

3M Slipark 737U/334U Purple Multihole



Hookit Purple Multihole har en unik vinklad hålbild. Maximal prestanda uppnås tillsammans med en ny serie högkvalitativa slipfilar med justerbart utsug. 3M:s premium slipsortiment kännetecknas av: Hög initial avverkning - Lång livslängd - Jämn repbild - Optimalt dammsug - Renare arbetsmiljö - Mindre igensättning jämfört med andra material - Ingen hålbild som behöver passas in. Dimensionen 70x398 mm är perforerat på mitten. Det ger två papper med dimensionen 70x198 mm.

Art.nr	Dimension	Korn.	Förp.
51386	70x127	80+	50
51387	70x127	120+	50
51389	70x127	180+	50
51391	70x127	240+	50
51393	70x127	320+	50
30640	70x127	P400	50
30639	70x127	P500	50
51399	115x225	80+	50
51400	115x225	120+	50
51402	115x225	180+	50
51404	115x225	240+	50
51406	115x225	320+	50
30627	115x225	P400	50
51411	70x396	80+	50
51412	70x396	120+	50
51414	70x396	180+	50
51416	70x396	240+	50
51418	70x396	320+	50
30614	70x396	P400	50

3M Perfect-it våtslipark



Våtslipning av lack och filler. På grund av den stabila ryggen är detta material speciellt lämpligt för våtslipning. Strukturen ger hög avverkningsförmåga samtidigt som man uppnår en jämn yta.

Art.nr	Dimension	Korn.	Förp.
09545	138x230	P1500	50
09546	138x230	P2000	50

3M våtslipark 734



Våtslipning av lack och filler. 3M 734 Tri-M-It slippapper är belagt med kiselkarbid som är en vass slipmineral. Tack vare den flexibla ryggen är detta ark speciellt lämpligt vid våtslipning för hand.

Art.nr	Dimension	Korn.	Förp.
01979	230x280	P240	25
01977	230x280	P320	25
01975	230x280	P400	25
01973	230x280	P600	25
01972	230x280	P800	25
01971	230x280	P1000	25
01970	230x280	P1200	25



Slipkloss Hookit Purple Multihole 70x127mm (a)mm

För slipning av små ytor, justerbart utsug, svivelkoppling

Art.nr	Dimension	Förp.
05170	70 x 127	1



Slipkloss Hookit Purple Multihole 70x198mm (a)

För dammfri slipning, justerbart utsug, svivelkoppling

Art.nr	Dimension	Förp.
05171	70 x 198	1



Slipkloss Hookit Purple Multihole 115x225mm

För dammfri slipning av större ytor, justerbart utsug, svivelkoppling

Art.nr	Dimension	Förp.
05173	115 x 225	1



Slipkloss Hookit Purple Multihole 70x396mm (c)

För dammfri slipning av större ytor, justerbart utsug, svivelkoppling

Art.nr	Dimension	Förp.
05172	70 x 396	1



Slipkloss Hookit Purple Multihole 70x127mm (b)

Profilerad, enkel och säker slipning av runda hörn, plattor för både konkava och konvexa ytor, för slipning av små ytor, justerbart utsug, svivelkoppling.

Art.nr	Dimension	Förp.
50728	70 x 127	1



Slipkloss Hookit Purple Multihole 70x198mm (b)

Profilerad, enkel och säker slipning av runda hörn, plattor för både konkava och konvexa ytor, för slipning av små ytor, justerbart utsug, svivelkoppling.

Art.nr	Dimension	Förp.
50729	70 x 198	1



Hookit Purple Multihole Ark tillbehör

Art.nr	Beskrivning	Förp.
05174	Utsugsslang för slipfilare 20 mm x 6 m.	1
50742	Soft distansplatta 70 x 127	1
05175	Soft distansplatta 70 x 198	1
50727	Väggtafva för upphängning av slipfilare med kardborrefäste. 770 x 617 x 36	1



Slipklossar i kit, Hookit

7 stycken skummade slipklossar, 6 olika av de mest populära profilerna för olika typer av handslipning.

Art.nr	Förp.
05684A	1



3M Finesse-it™ Slipkloss skummad

För alla självhäftande 32 mm rondeller. Den mjuka sidan är avsedd för Trizact™ slipfilm och den hårda för Finesse-it™ slipfilm.

Art.nr	Förp.
50199	1



3M Slipkloss PDR

Slipklossar till 3M's Paint Defect Removal System

Art.nr	Dimension	Diameter	Förp.
33909	32 x 29	32	1
33911	112 x 62 x 6		1



3M Fiberrondell 982C Cubitron II

3M mest högpresterande fiberrondell, konstruerad för optimalt slipresultat. Precisionsformad keramisk slipmineral som ger mycket hög avverkningsförmåga. Kallare slipning, längre livslängd, kräver mindre tryck. Avsedd för alla metaller.

Art.nr	Dimension	Korn.	Max varvtal	Förp.
55073	127x22	P36	12000	25
27624	127x22	P60	12000	25
27628	127x22	P80	12000	25
27698	180x22	P36	8500	25
27740	180x22	P60	8500	25
27741	180x22	P80	8500	25

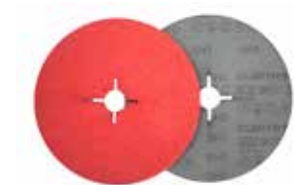

3M Fiberrondell 987C Cubitron II

3M mest högpresterande fiberrondell, konstruerad för optimalt slipresultat. Precisionsformad keramisk slipmineral som ger mycket hög avverkningsförmåga. Kallare slipning, längre livslängd, kräver mindre tryck. Belagd med kylmedel, avsedd för rostfritt stål och aluminium.

Art.nr	Dimension	Korn.	Max varvtal	Förp.
27618	127x22	P36	12000	25
27646	127x22	P60	12000	25
27650	127x22	P80	12000	25
27744	180x22	P36	8500	25
27742	180x22	P60	8500	25
27743	180x22	P80	8500	25

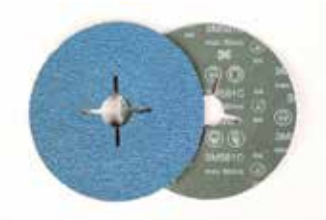

3M Fiberrondell 581C Aluminiumzirkon

Bra prestanda och jämn kvalitet till fördelaktigt pris. Praktisk förpackning med 50 rondeller i återanvändbar hållare för enkel förvaring och bibehållen rondellform.

Art.nr	Dimension	Korn.	Max varvtal	Förp.
61755	127x22	P36	12000	50
61757	127x22	P60	12000	50
61758	127x22	P80	12000	50
61760	127x22	P120	12000	50
61762	180x22	P36	8500	50
61764	180x22	P60	8500	50
61765	180x22	P80	8500	200
61767	180x22	P120	8500	50

3M Lamellrondell Cubitron II 967A

Gör mer & gör det snabbare - "Upplev den unika prestandan som 3M precisionssformade slipmineraler erbjuder, nu i en mångsidig och användbar lamellrondell. Vår snabbaste, mest hållbara och bästa hittills."



Art.nr	Form	Dimension	Korn.	Max varvtal	Förp.
65051	Konisk	115x22	P40	13300	10
65052	Konisk	115x22	P60	13300	10
65053	Konisk	115x22	P80	13300	10
65054	Konisk	125x22	P40	12200	10
65055	Konisk	125x22	P60	12200	10
65056	Konisk	125x22	P80	12200	10
65060	Konisk	180x22	P40	8600	10
65061	Konisk	180x22	P60	8600	10
65062	Konisk	180x22	P80	8600	10
65066	Rak	115x22	P40	13300	10
65067	Rak	115x22	P60	13300	10
65068	Rak	115x22	P80	13300	10
65069	Rak	125x22	P40	12200	10
65070	Rak	125x22	P60	12200	10
65071	Rak	125x22	P80	12200	10
65072	Rak	180x22	P40	8600	10
65073	Rak	180x22	P60	8600	10
65074	Rak	180x22	P80	8600	10

3M Lamellrondell 566A

Bra prestanda till fördelaktigt pris. Slipning av svetsfogar och generell underhållsslipning.



Art.nr	Form	Dimension	Korn.	Max varvtal	Förp.
65033	Konisk	125 x 22	P40	12000	10
65034	Konisk	125 x 22	P60	12000	10
65035	Konisk	125 x 22	P80	12000	10
65036	Konisk	125 x 22	P120	12200	10

3M Cubitron II kapskivor



3M Cubitron II kapskivor tar slipprocessen till en helt ny nivå. Produkterna ger högre avverkning och längre livslängd än traditionella kapskivor. Den nya teknologin med precisionsformade slipmineraler (PSG) innebär att alla slipkorn har samma form och storlek. Det ger dessa produkter en helt unik prestanda med snabbare avverkning och längre livslängd samtidigt som de inte kräver samma tryck. Produkterna är framtagna för användning på järn, stål och rostfritt. Skivorna har ett järn-, svavel- och klorinnehåll på under <0,1 % vilket ger ett renare resultat på rostfria material.

Art.nr	Dimension	Max varvtal	Nav typ	Förp.
65170	75 x 1,0 x 8	25450	41	25
PN65452	75 x 1,0 x 9,5	25450	41	50
65171	75 x 1,0 x 10	25450	41	25
65501	100 x 2,0 x 16	15300	41	25
65512	125 x 1,0 x 22	12200	41	25
65455	125 x 1,6 x 22	12200	41	25
65461	125 x 2,0 x 22	12200	41	25
65456	180 x 1,6 x 22	8500	41	25
65463	230 x 2,0 x 22	6650	41	25
65487	230 x 3,0 x 22	6650	41	25

3M Cubitron II navrondeller



3M Cubitron II precisionsformade slipmineraler tar produktiviteten till en ny nivå. Vid en jämförelse med traditionella navrondeller tillverkade med aluminiumoxid, zirkoniumoxid eller keramiska korn så ger den nya teknologin en bättre avverkning och längre livslängd.

Art.nr	Dimension	Max varvtal	Nav typ	Förp.
94003-Q	115 x 7,0 x 22	13300	27	10
94002-Q	125 x 7,0 x 22	12250	27	10
94001-Q	150 x 7,0 x 22	10200	27	20
94000-Q	180 x 7,0 x 22	8500	27	10
93999-Q	230 x 7 x 22	6650	27	10

3M Green Corps Flexibla navrondeller



Konstruerad för att ge bra avverkning och jämn yta med minimal arbetsinsats. Bidrar till mindre buller & damm. Ger lägre vibrationer i armar och händer. Lämplig till svetsfogar, avskalning, gradning, slipning efter laserskärning, avsedd för metall.

Art.nr	Dimension	Korn.	Max varvtal	Förp.
60630	115 x 3,0 x 22	P36	13000	20
60637	125 x 3,0 x 22	P80	12000	20
60638	180 x 3,0 x 22	P36	8000	20
60641	180 x 3,0 x 22	P80	8000	20

3M Silver-kapskivor



3M Silver-kapskiva har utformats för att ge en överträffad kombination av pris och prestanda. Den skär snabbt igenom metallrör och plåtar. Skivan med lång livslängd har vår precisionformade slipmineral som ger snabb och konsekvent kapning. Snabb och konsekvent avverkning för många olika användningsområden med 3M Silver-kapskiva. Den kapar snabbt metallrör, plåtar med mera. Skivan har vår precisionformade slipmineral som hela tiden bryts ned till mycket vassa spetsar som enkelt skär igenom metall, snarare än att mejsla eller plöja som traditionella slipmedel gör. Det hjälper skivan att hålla avsevärt mycket längre än vanliga slipmedel med keramiskt korn, samtidigt som den skär väl under hela livslängden. Den måste sättas på ett kapverktyg (säljs separat) och ska alltid användas med ett säkerhetsskydd. Skivan måste också ha en maximal periferihastighet som är större än eller densamma som verktygets maximalhastighet.

Art.nr	Dimension	Max varvtal	Nav typ	Förp.
51767	75 x 0,9 x 10	20000	T41	25
51769	75 x 1,6 x 10	20000	T41	25
51777	100 x 1,0 x 10	15300	T41	25
51790	125 x 1,0 x 22	12250	T41	25
51792	125 x 1,6 x 22	12250	T41	25
51795	125 x 2 x 22		T41	25
51796	180 x 1,6 x 22	8500	T41	25
51797	180 x 2,0 x 22	8500	T41	25
51803	180 x 3 x 22	8500	T41	25
51804	230 x 2,0 x 22	6650	T41	25
51806	230 x 3 x 22	6650	T41	25

3M Silver-navrondeller



3M Silver Navrondell är en klass för sig bland navrondeller – med snabbhet och hög livslängd genom slitstarka precisionformade slipmineraler från 3M. Det självklara valet för applikationer som svetsborttagning, avfasning, kantavverkning m.m. – snabbare avverkning och högre livslängd än skivor av aluminiumoxid och aluminiumzirkon.

Art.nr	Dimension	Max varvtal	Nav typ	Förp.
51748	125 x 7 x 22	12250	T27	10
51750	180 x 7 x 22	8500	T27	10
51751	230 x 7 x 22	6650	T27	10

Cylindriska slipdukshylsor Cubitron 947D

Mer aggressiv och bättre avverkning än konventionella hylsor. Innehåller kylmedel för att motverka värmebildning. Avsedda för generell slipning i järn, stål och rostfritt.



Art.nr	Dimension	Korn.	Max varvtal	Förp.
51322	13x25	P40	36000	50
51329	13x25	P60	36000	50
51337	13x25	P80	36000	50
51343	13x25	P120	36000	50
51323	19x25	P40	30000	50
51330	19x25	P60	30000	50
51338	19x25	P80	30000	50
51344	19x25	P120	30000	50
51324	25x25	P40	22000	50
51331	25x25	P60	22000	50
51339	25x25	P80	22000	50
51345	25x25	P120	22000	50
51326	38x25	P40	15000	50
51333	38x25	P60	15000	50
51347	38x25	p120	15000	50
51328	51x25	P40	11000	50
51335	51x25	P60	11000	50
51342	51x25	P80	11000	50
51349	51x25	P120	11000	50

Expanderande gummirullar



Art.nr	Dimension	Max varvtal	Förp.
51350	13x25	36000	1
51351	19x25	30000	1
51352	25x25	22000	1
51353	30x30	19000	1
51354	38x25	15000	1
51355	45x30	12700	1
51356	51x25	11000	1

Slipband 984F Cubitron II

I genomsnitt upp till 30% snabbare avverkning av svårslipade metaller, jämfört med närmaste konkurrerande band. Lägre sliptemperatur – värmeenergin styrs från arbetsstycke och band till spån. Minskar risken för blåanlöpning och värmepåverkan. Håller upp till 4 gånger längre än konventionella band med keramiska korn. För avverkning i stål och rostfritt. Både våt- och torrslipning.



Art.nr	Dimension	Korn.	Förp.
158706	12x330	P60	10
158708	12x330	P80	10
151708	20x520	P60	10
152378	20x520	P80	10

[NYHET]**3M Roloc fiberrondell 786C**

Med 3M's Cubitron II Roloc-fiberrondell ökar du produktiviteten och effektiviteten på verkstaden genom den höga slitstyrkan utan att tumma på effekten. Finns i olika kornstorlekar.

Art.nr	Dimension	Korn.	Förp.
33377A	50	36+	15
33379A	50	60+	15
33380A	50	80+	15
33389A	75	36+	15
33391A	75	60+	15
33392A	75	80+	15

3M Roloc sliprondeller 984F Cubitron II

3M™ precisionsformad slipmineral för maximal prestanda, kantförstärkt för ökad slitstyrka och lång livslängd. För slipning, finbearbetning och gradning på alla metaller.

Art.nr	Dimension	Korn.	Max varvtal	Förp.
27700	38	P36	20000	50
27708	38	P60	20000	50
27716	38	P80	20000	50
27701	50	P36	20000	50
27709	50	P60	20000	50
27717	50	P80	20000	50
PN651711PS	75	P36	20000	10
27710	75	p60	20000	50
27718	75	P80	20000	50

3M Roloc sliprondeller 361F

För generell slipning t. ex. borttagning av defekter, färg, rost och grovrengöring. Rondell som ger god prestanda för allmänna slipapplikationer.

Art.nr	Dimension	Korn.	Färg	Max varvtal	Förp.
22396	38	P36	Brun	20000	50
11137	38	P50	Grön	20000	50
22407	38	P80	Gul	20000	50
11000	50	P24	Svart	20000	200
22398	50	P36	Brun	20000	50
22399	50	P50	Grön	20000	50
22400	50	P60	Orange	20000	200
22401	50	P80	Gul	20000	50
22403	50	P120	Vit	20000	50
22392	75	P24	Svart	20000	200
22404	75	P80	Gul	20000	200
22406	75	P120	Vit	20000	50

3M Scotch-Brite 450 Kombinerade lamellborstar CB-ZS



Kombination av Scotch-Brite Clean & Finish-material och slipbeläggning ger större repdjup, avlägsnar defekter och ojämnheter i ett steg. Det integrerade skaftet underlättar snabba byten, vilket minskar stilleståndstid och processkostnader. Producerar en finare yta än ett lamellsliphjul. För polering och rengöring av olika material. 6 mm skaft.

Art.nr	Dimension	Korn.	Max varvtal	Förp.
03772	75x45x6	P60	7500	10
03771	75x45x6	P80	7500	10
03770	75x45x6	P120	7500	10
03776	100x45x6	P60	6000	10
03775	100x45x6	P80	6000	10
03774	100x45x6	P120	6000	10
03773	100x45x6	P180	6000	10

19 3M Scotch-Brite Lamellborstar FF-ZS, PF-ZS



Ger en jämn yta utan slitmärken. Producerar en finare yta än kombinerade lamellborstar. FF-ZS är avsedd för polering och rengöring. PF-ZS är mer aggressiv. Används till lätt gradning, rengöring och slutpolering, borttagning av missfärgning och oxidering från svetsfogar, 6 mm skaft.

Art.nr	Dimension	Korn.	Färg	Max varvtal	Förp.
07219	50x25x6	AMED	Brun	8500	1
07211	75x45x6	AVFN	Brun	8500	10
07213	75x45x6	ACRS	Röd	8500	10
07209	75x45x6	AMED	Brun	8500	10
07215	75x45x6	SFIN	Grå	8500	1
07217	75x45x6	AVFN	Röd	8500	1
07212	100x45x6	AVFN	Brun	8500	10
07214	100x45x6	ACRS	Röd	8500	10
07210	100x45x6	AMED	Brun	8500	10

3M Scotch-Brite Lamellborstar 339



En produkt som är aggressivare än Scotch-Brite-hjul, som kan avlägsna ytdefekter och hantlingsmärken. Lamellkonstruktion ger en bra flexibilitet. Jämn förslitning under produktens hela livslängd. Skaft 6 mm.

Art.nr	Dimension	Korn.	Max varvtal	Förp.
64475	30x10x6	P40	25400	10
64477	30x10x6	P80	25400	10
64478	30x10x6	P120	25400	10
64479	30x10x6	P150	25400	10
64481	30x10x6	P240	25400	10
64487	40x20x6	P60	19000	40
64489	40x20x6	P120	19000	40
64501	50x20x6	P80	15200	40
64502	50x20x6	P120	15200	10
64507	60x30x6	P40	12700	10
64508	60x30x6	P60	12700	10
64509	60x30x6	P80	12700	10
64510	60x30x6	P120	12700	10
64511	60x30x6	P150	12700	10
64513	60x30x6	P240	12700	10
64514	60x30x6	P320	12700	10
64521	80x50x6	P40	9500	10
64522	80x50x6	P60	9500	10
64523	80x50x6	P80	9500	10
64525	80x50x6	P150	9500	10
64527	80x50x6	P240	9500	10

3M Scotch-Brite EXL Gradningshjul XL-UW

Komprimerad, icke-vävd fiberkonstruktion ger en enhetlig kornfördelning med konsekventa resultat. EXL-materialet är ett slitstarkt material för effektiv gradning av kanter och hörn utan att skada arbetsstycket. För polering av olika metaller, plaster och kompositer.



Art.nr	Dimension	Korn.	Max varvtal	Förp.
03792	25 x 25 x 4,8	2SFIN	35100	50
09833	75 x 6 x 6,35	2SFIN	12000	40
09834	75 x 12 x 6,35	2SFIN	12000	20
09842	75 x 25 x 6,35	2SFIN	12000	40
09835	150 x 6 x 12,7	2SFIN	5000	8
09836	150 x 12 x 12,7	2SFIN	5000	4
09843	150 x 25 x 12,7	2SFIN	5000	2
03793	25 x 25 x 4,8	2AMED	35100	10
03781	50 x 6 x 6,35	2AMED	16000	60
03782	75 x 6 x 6,35	2AMED	12000	40
03886	150 x 6 x 12,7	2AMED	5000	8
03891	150 x 12 x 12,7	2AMED	5000	4
03896	150 x 25 x 12,7	2AMED	5000	2
03890	150 x 6 x 12,7	8AGROV	5000	8

3M Scotch-Brite EXL Gradningshjul DB-WL

Ger ett jämnt resultat genom produktens hela livslängd. Kommer inte att underskära, urgröpa, generera matta partier eller förvränga arbetsstycket. Skapar inga nya grader. Gradning av driv/kolvstänger före kromatering; gradning av turbinblad, platta stansade delar, genomföringar och maskindelar, kugghjul, tryckformade och gjutna delar, bildelar samt gjutfogar.



Art.nr	Dimension	Korn.	Max varvtal	Förp.
18762	152x25,4x25,4	9SFN	6000	3
18761	152x25,4x25,4	8SMED	6000	3
18768	152x25,4x25,4	7SFN	6000	3
18764	203x25,4x76,2	9SFN	4500	3
18763	203x25,4x76,2	8SMED	4500	3
18769	203x25,4x76,2	7SFN	4500	3
18767	203x50,8x76,2	9SFN	4500	2
18766	203x50,8x76,2	8SMED	4500	2

3M Roloc EXL Lättgradningsrondell XL-DR

Komprimerad, icke-vävd fiberkonstruktion ger en jämn kornfördelning med konsekvent resultat. EXL-materialet är extremt tufft för effektiv gradning av kanter och hörn utan att skada arbetsstycket. Perfekt för gradning och polering av olika metaller, plaster och kompositer.



Art.nr	Dimension	Korn.	Max varvtal	Förp.
17183	50x6	2SFIN	22100	60
17185	50x6	2AMED	22100	60
17190	50x6	6AMED	22100	60
17194	50x6	8ACRS	22100	15
17184	75x6	2SFIN	15100	10
17189	75x6	6SFIN	15100	10
17186	75x6	2AMED	15100	10
17191	75x6	6AMED	15100	10
17193	76x6	8AMED	15100	10
17195	75x6	8ACRS	15100	10

Mattering

Används med fördel för att jämna ut repbilden samtidigt som ytan rengörs från damm. Sätter inte igen tack vare öppen konstruktion.



Art.nr	Dimension	Korn.	Färg	Fäste	Förp.
07613	150	Ultrafine	Grå	Kardborre	40
07614	150	Veryfine	Röd	Kardborre	40

3M Roloc SC-DR,GB-DR Ytkonditioneringsrondeller



Rengöring och borttagning av rost, tätningsmaterial och missfärgningar efter svetsarbeten. Rengör utan att averka metall.

Art.nr	Dimension	Korn.	Färg	Max varvtal	Förp.
07480	50	ACRS	Brun	23000	25
07481	50	AMED	Röd	23000	25
07515	50	AVFN	Blå	23000	25
07516	50	SSFN	Grå	23000	25
60355	50	P50	Gråblå	23000	50
07485	75	ACRS	Brun	18000	25
07486	75	AMED	Röd	18000	25
07513	75	AVFN	Blå	18000	25
05529	75	SSFN	Grå	18000	100
60357	75	P50	Gråblå	18000	25

3M Scotch-Brite Durable Flex ark



För mattering innan applicering av gammal lack, filler eller baslack. Kombinerar hög slipeffektivitet med hög flexibilitet. Färgkodade grovlekar. Utvecklad konstruktion för optimal averkning och repbild.

Art.nr	Dimension	Korn.	Färg	Förp.
64659	115x230	Veryfine	Rödbrun	25
64660	115x230	Ultrafine	Grå	25

3M Scotch-Brite polerdukar



Flexibel, komfortabel Scotch-Brite väv producerar en jämn, repeterbar finish utan att förändra arbetsstyckets geometri. Sparar tid och pengar genom mindre omarbete och förbättrad bearbetningstid. Används för gradning, rengöring, slutfärgning och polering.

Art.nr	Dimension	Korn.	Färg	Förp.
07440	158x224	AMED	Brun	20
07447	158x224	AVFN	Rödbrun	20
07448	158x224	SULFN	Grå	20

3M Scotch-Brite ark på rulle



Rengöring av ytkorrosion och oxidering, applicering av matt finish på metaller, träpolering, utjämnning av trä före och efter applicering av grundfärger.

Art.nr	Dimension	Korn.	Färg	Förp.
PN07903	115x150	AVFN	Lila	1
07904	115x150	AUFN	Grå	1
07905	115x150	XFN	Koppar	1
07521	100x200	AVFN	Lila	1
07522	100x200	AUFN	Grå	1
07906	100x200	XFN	Koppar	1



3M Scuff-it™ Matteringpasta

En avancerad matterings- och rengöringspasta framställd av en unik kombination av mineraler och specialbehandlade mikrokristaller vilket ger en förhöjd slipförmåga hos Scotch-Brite™ Multi-Flex och Scotch-Brite™ matteringssvampar. För rengöring och mattering av paneler före lackering

Art.nr
50018

Förp.
12



3M Dispenser för Scotch-Brite ark på rulle

Art.nr
07912

Förp.
1



3M Dekorstripper

Dekorstripper 100 mm för borttagning av dekaler, dubbelhäftande tejp och limrester. Rekommenderat varvtal ca. 2.000 varv/min. Levereras med hållare.

Art.nr
07498

Beskrivning
Dekorstripper med hållare

Förp.
1



3M Roloc+™ Dekorstripper (lamell)

För borttagning av dekaler, dubbelhäftande tejp och limrester vid kanter och veck. Maximalt varvtal för 100 mm 4.000 varv/min.

Art.nr
07501

Förp.
1

NY FORMULA! ÄNNU TUFFARE GROVRENGÖRARE

Scotch-Brite Grovrengrörare har varit många bästa vän under nästan 40 år. Nu uppdateras framgångsreceptet med två versioner som är snabbare, följsammare och ännu mer slitstarka. Säg hej till XT PRO och XT PRO Extra Cut.

1

SMART FIBERTEKNOLOGI

Scotch-Brite är 3M:s unika fiberteknologi. Fiberväven binder samman syntetiska fibrer och slipartiklar och skapar ett formbart, tredimensionellt material. Den öppna strukturen gör att produkterna inte sätts igen och därför har längre livslängd.



2

BÅDE SNABBT OCH SMIDIGT

De nya grovrengrörarna är konstruerade med starka och formbara fibrer som ger snabb och hög prestanda. Den stora kontaktytan ger högre avverkning, samtidigt som rondellen formar sig smidigt efter konturer och svåråtkomliga ytor.



3

FANTASTISK FINISH

Fibervävens öppna struktur minskar risken för deformation och missfärgning av arbetsstycket. Dessutom exponeras hela tiden nytt slipmaterial mot arbetsytan, vilket ger en överlägset jämn finish och gör risken för överbearbetning betydligt mindre.



SCOTCH-BRITE GROVRENGÖRARE XT PRO

Tillverkad med kiselkarbid,
perfekt till rengöring

Borttagning av rost,
färg och glödska

Bevarar arbetsstyckets
form samtidigt som
beläggningar avlägsnas

Liten gnistbildning

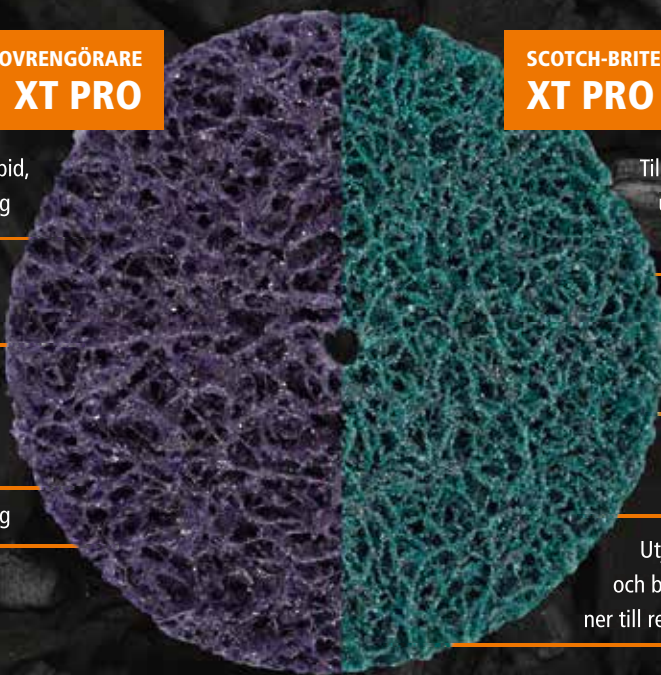

SCOTCH-BRITE GROVRENGÖRARE XT PRO EXTRA CUT

Tillverkad med aluminiumoxid,
utmärkt till rengöring, ut-
jämnning och ytbehandling

Avlägsnar omfattande rost
och rostropar utan att
efterlämna ojämnheter

Borttagning av tjocka
färg- och lacklager

Utgjämmer, avlägsnar
och bearbetar snabbt
ner till ren metall

[NYHET]**3M Grov rengöringsrondeller Roloc & Roloc+**

Rengöring av svetsfogar och metallytor, borttagning av missfärgningar, kol, korrosion, gamla beläggningar, tätningsmaterial, rost- och färgborttagning på plåt, industri- och underhållsapplikationer.

Art.nr	Dim.	Typ	Max varvtal	Fäste	Förp.
51887	50	XT Pro	18000	Roloc	40
51908	50	XT Pro Extra Cut	18000	Roloc	40
51888	75	XT Pro	15000	Roloc	40
51909	75	XT Pro Extra Cut	15000	Roloc	40
51893	100 x 13	XT Pro	8000	Roloc+	10
51914	100 x 13	XT Pro Extra Cut	8000	Roloc+	10
51894	125 x 13	XT Pro	7000	Roloc+	8
51915	125 x 13	XT Pro Extra Cut	7000	Roloc+	8
51923	150 x 13	XT Pro	6000	Roloc+	6
51931	150 x 13	XT Pro Extra Cut	6000	Roloc+	6

[NYHET]**3M Grov rengöringsrondeller med & utan spindel**

Idealisk till för- och efterrensning av svetsfogar, där det krävs extra god flexibilitet för att ta bort rost, färg och smuts. Blå är en flexibel rondell för olika rengöringsändamål, öppen väv för kallare bearbetning och minskad risk för igensättning. Purple (lila) har en styvare konstruktion, framtagen för tuffare rengöringsapplikationer.

Art.nr	Dim.	Typ	Max varvtal	Spindel	Förp.
51924	100 x 13 x 6	XT Pro	8000	Ja	10
51932	100 x 13 x 6	XT Pro Extra Cut	8000	Ja	10
51926	150 x 13 x 8	XT Pro	6000	Ja	6
51919	150 x 13 x 8	XT Pro Extra Cut	6000	Ja	6
51934	100 x 13	XT Pro	8000	Nej	30
51906	100 x 13	XT Pro Extra Cut	8000	Nej	30
51885	150 x 13	XT Pro	6000	Nej	20
51907	150 x 13	XT Pro Extra Cut	6000	Nej	20
51886	200 x 13	XT Pro	4500	Nej	12
51930	200 x 13	XT Pro Extra Cut	4500	Nej	12

[NYHET]**3M Grov rengöringsrondell med rygg**

För- och efterrensning av svetsfogar i metallkonstruktioner. Borttagning av rost, smuts, m.m. DB har samma typ av rygg som en fiberrondell medans RD är med integrerad stödriondell för vinkelslip.

Art.nr	Dim.	Typ	Max varvtal	Rygg	Förp.
51880	115 x 22	XT Pro	10000	DB	10
51928	115 x 22	XT Pro Extra Cut	10000	DB	10
51881	178 x 22	XT Pro	6500	DB	10
51902	178 x 22	XT Pro Extra Cut	6500	DB	10
51889	115 x 22	XT Pro	13000	RD	10
51910	115 x 22	XT Pro Extra Cut	13000	RD	10
51890	125 x 22	XT Pro	12000	RD	10
51911	125 x 22	XT Pro Extra Cut	12000	RD	10
51892	178 x 22	XT Pro	8500	RD	10
51913	178 x 22	XT Pro Extra Cut	8500	RD	10

3M Grovrengöringsrondeller Roloc & Roloc+



Rengöring av svetsfogar och metallytor, borttagning av missfärgningar, kol, korrosion, gamla beläggningar, tätningmaterial, rost- och färgborttagning på plåt, industri- och underhållsapplikationer. Blå (svart) är en flexibel rondell för olika rengöringsändamål, öppen väv för kallare bearbetning och minskad risk för igensättning. Purple (lila) har en styvare konstruktion, framtagen för tuffare rengöringsapplikationer.

Art.nr	Dimension	Max varvtal	Fäste	Färg	Förp.
18364	50	18000	Roloc	Svart	10
18350	75	15000	Roloc	Svart	10
05815	125x13	7000	Roloc+	Lila	8
57018	100x13	8000	Roloc+	Blå	10
57019	150x13	6000	Roloc+	Blå	6

3M Grovrengöringsrondeller med & utan spindel



Idealisk till för- och efterrensning av svetsfogar, där det krävs extra god flexibilitet för att ta bort rost, färg och smuts. Blå är en flexibel rondell för olika rengöringsändamål, öppen väv för kallare bearbetning och minskad risk för igensättning. Purple (lila) har en styvare konstruktion, framtagen för tuffare rengöringsapplikationer.

Art.nr	Dimension	Max varvtal	Färg	Spindel	Förp.
61165	100x13x6	8000	Blå	Ja	10
57017	150x13x8	6000	Blå	Ja	6
05809	100x13x6	8000	Lila	Ja	10
05810	150x13x8	6000	Lila	Ja	6
61122	150x13	4000	Blå	Nej	10

Slipspindlar



Art.nr	Beskrivning	Förp.
07947	6 mm	1
07948	8 mm	1

3M Roloc borstrondell RD-ZB



3M™ keramisk slipmineral blandad med aluminiumoxid. Säkrare, snabbare och renare än stålborstar. Borttagning av tjocka beläggningar (färg, rost, klister, lim, gummi osv.), oxidborttagning, ytföroreningar, rengöring och borttagning av missfärgning från svetsning.

Art.nr	Dimension	Max varvtal	Korn.	Färg	Fäste	Förp.
07536	50	25000	P36	Lila	Roloc	4
07524	50	25000	P50	Grön	Roloc	10
07525	50	25000	P80	Gul	Roloc	10
07528	50	25000	P120	Vit	Roloc	10
07526	75	18000	P50	Grön	Roloc	5
07527	75	18000	P80	Gul	Roloc	5
07529	75	18000	P120	Vit	Roloc	5



Borstrondeller M14

3M™ keramisk slipmineral blandad med aluminiumoxid. Säkrare, snabbare och renare än stålborstar. Borttagning av tjocka beläggningar (färg, rost, klister, lim, gummi osv.), oxidborttagning, ytföreningar, rengöring och borttagning av missfärgning från svetsning.

Art.nr	Dimension	Max varvtal	Korn.	Färg	Fäste	Förp.
24537	115	12000	P50	Grön	M14	1
24538	115	12000	P80	Gul	M14	10
24539	115	12000	P120	Vit	M14	10

Scotch-Brite radialborste BB-ZS



Keramisk slipmineral blandad med aluminiumoxid. Monterade på 6 mm skaft för enkelt och snabbt byte. Fungerar bra på ojämna eller detaljerade ytor. Säkrare än stålborste. Rengöring, slutpolering, gradning av olika delar där extrem följsamhet krävs (maskinbearbetade delar, turbinblad, gängor, motordelar osv.). Utslätning och ådring av trä, borttagning av missfärgning från svetsning (rostfritt stål).

Art.nr	Dimension	Korn.	Färg	Max varvtal	Beskrivning	Förp.
62965	50	P80	Gul	10000		6
62966	50	P120	Vit	10000		6
62967	50	P220	Röd	10000		6
62968	75	P80	Gul	10000		6
62969	75	P120	Vit	10000		6
62970	75	P220	Röd	10000		6

Scotch-Brite radialborste RB-ZB



Keramisk slipmineral blandad med aluminiumoxid. Konstruktion RB-ZB - Enskilt gjutna segment impregnerade med slipmedel som kan sättas ihop till en borste. Fungerar bra på ojämna eller detaljerade ytor, säkrare än stålborste. Rengöring, slutpolering, gradning av olika delar där extrem följsamhet krävs (maskinbearbetade delar, turbinblad, gängor, motordelar osv.). Utslätning och ådring av trä, borttagning av missfärgning från svetsning (rostfritt stål).

Art.nr	Dimension	Typ	Korn.	Färg	Max varvtal	Förp.
27603	150	A	P36	Brun	6000	1
27605	150	A	P50	Grön	6000	1
27606	150	A	P80	Gul	6000	5
60195	150	C	P80	Gul	6000	5
60196	150	C	P120	Vit	6000	5
60197	150	C	P220	Röd	6000	1
60198	150	C	P400	Blå	6000	1
61219	200	C	P80	Gul	6000	2
61221	200	C	P120	Vit	6000	2
61217	200	S	P50	Grön	6000	2

LACKERARNAS NYA FAVORITSYSTEM



Det är snart 20 år sedan 3M uppfann det första systemet med engångskoppar: Paint Preparation System – PPS. Och nu kommer uppgraderingen!

PPS 2.0 Spray Cup System gör lackeringsjobbet enklare, renare och snabbare. Här lyfter vi några av fördelarna.

1

STORT FILTER ÖKAR FLÖDET

Det kupolformade locket har ett filter som är lika stort som koppen och ger ett ökat flöde. Kupolformen innebär dessutom att det finns plats för mer material nedanför filtret, något som minskar risken för spott och skvätt.

2

BÄTTRE LÅSNING, ÄNNU RENARE

Låsningen är en integrerad del av locket, vilket är toppen för renligheten. Tidigare låstes locket på koppen med en separat låsring. Så även om lock och kopp var engångsartiklar innebar återanvändningen av låsringen alltid risk att kontaminera färgen med rester från tidigare lackering.

3

SPOTT FRÅN SPRUTAN? INTE ALLS!

I PPS 2.0 fäster adaptern på locket på fyra ställen. Det gör kopplingen mellan locket och adaptern mycket tätare. Risken är annars att adaptern, när det finns mycket material i koppen, bryter mot fästpunkterna så att det kommer in luft. Och luft i koppen = spott från färgsprutan. Så skönt att slippa.



[NYHET]**3M PPS 2.0 Innerbehållare med lock**

3M:s renaste system för engångskoppar: 3M™ PPS™-serien 2.0 är en komplett lösning för engångskoppar för att mäta, blanda, filtrera och spruta färg. En koppstorlek för varje reparation: finns i fyra storlekar: Mini (200 ml), Midi (400 ml), Standard (650 ml) och Large (850 ml). Inbyggda låsringar på locken hjälper till att minska ansamling av och möjlig kontaminering från färg. Den här produkten kan bara användas med 3M™ PPS™ Series 2.0-produkter.

Art. nr.	Storlek ml	Filter µm	Lock	Innerbehållare
26752	200	125	50	50
26114	200	200	50	50
26312	400	125	50	50
26375	400	125	75	50
26112	400	200	50	50
26175	400	200	75	50
26026	650	125	50	50
26758	650	125	75	50
26000	650	200	50	50
26761	650	200	75	50
26740	850	125	50	50
26024	850	200	50	50

[NYHET]**3M PPS 2:0 lock**

Lock för PPS2.0 lock

Art.nr.	Storlek	Filter µm	antal
26205	Medelstor/mini	125	50
26204	Medelstor/mini	200	50
26199	Stor/Standard	125	50
26200	Stor/Standard	200	50

[NYHET]**3M PPS2.0**

Hårda koppar för PPS2.0

Art.nr.	Storlek ml	Förp.
26115	200	1
26122	400	1
26001	650	1
26023	850	1

PPS H/O ytterbehållare

Art.nr	Beskrivning	Förp.
16121	Ytterbehållare mini	1
16124	Ytterbehållare 828 ml	1

3M Mixing Cup, bägare

För blandning och förvaring av lackmaterial. Finns i fyra storlekar med olika blandningsskalor. Vid förvaring av material finns separat lock. Mycket tålig och kraftig kopp.

Art.nr	Storlek	Förp.
50402	365	90
50403	870	90
50404	1550	90
50405	2300	90

3M Mixing Cup, lock

Lock för mixing Cup bägare

Art.nr	Storlek	Förp.
50406	365	180
50407	870	180
50408	1550	180
50409	2300	180

3M PPS™ Dispenser

Dispenser till PPS-systemets lock och innerbehållare

Art.nr	Beskrivning	Förp.
16298	Dispenser till lock och innerbehållare	1
16299	Dispenser till lock	1
16219	Dispenser till innerbehållare	1

PPS tillbehör

Art.nr	Beskrivning	Förp.
16010	Back för PPS-koppar	1
16025	Pistolhållare	12

3M Accuspray™ Pistol



Utvecklad för applicering av Primer (Rekommenderas inte till bas- och klarlack). Utbytbara munstycken, ny pistol varje gång du använder den. Enkel och snabb att rengöra – minskar användning av lösningsmedel, inbyggd PPS adapter - kan bara användas med PPS systemet. Innehåller: 1 Pistol HG09, 3 munstycke och 1 regulator.

Art.nr
16577

Förp.
1

Accuspray Pistol HGP



Den nya Accuspray HGP Spray Gun är designad för att spruta material med hög viskositet. Du kan nu enkelt applicera stenskottskydd och underredskydd. Lätt att rengöra. Lätt att nå svåråtkomliga ställen. Flera olika inställningsmöjligheter och munstycken. Många olika strukturer går att återskapa. För användning med 3M produkter. Innehåller: 1 Pistol HGP, 2 av varje munstycke 1,8 mm och 2,0 mm samt 1 regulator.

Art.nr
16587

Förp.
1

3M Accuspray munstycken för PPS 2.0



Art.nr.	Beskrivning	Förp.
26614	Munstycken refill 1 4mm	4
26618	Munstycken refill 1 8mm	4
26620	Munstycken refill 2 0mm	4

3M PPS Colour Check Light II



Underlättar kulörval, förfinar och förkortar lackeringsprocessen. Minskar risken för omjobb. Patenterad glödlampa som replikerar färgspektrumet hos det naturliga dagsljuset. Portabel, lättillgänglig och laddbar.

Art.nr
16550

Förp.
1

3M PPS™ Colour Check Light II tillbehör



Art.nr	Beskrivning	Förp.
16556	Batteriladdare	1
16555	Batteri	1
16551	Glödlampa	1

PERFECT-IT™ III POLERSYSTEM

3M Rekommendationer för polering

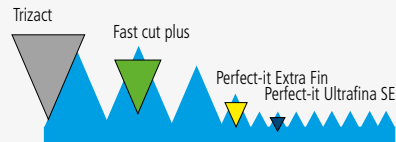

Grovslipning

Handslipning ger bra resultat men för snabbare effekt är en excentermaskin att föredra.



00127 268L
Finesseit™ 9 mikron slipfilm
32 mm



51815-08 260L
Hookit Sliprondell
76 mm P1200-1500



50238-9 260L
Hookit Sliprondell
150 mm P1200-1500



09545-6 Perfect-it™ Micro-
fine Vätslipark P1500-2000

Finslipning

Detta steg tar bort slipprepar efter 9 mikron/P2000 pappret vilket minskar tidsåtgången i nästa steg.



50079 Trizact™ Slipfilm
32 mm P3000



50415 Trizact™
Sliprondell
75 mm P3000



50414 Trizact™ Sliprondell
150 mm P3000



50414 Trizact™ Slip-
rondell 150 mm P3000

Rubbing MS/HS Lack

51815 Perfect-it III Fast Cut+
Rubbing avlägsnar snabbt
slipprepar samt
andra defekter.



Perfect-it III Fast Cut
Rubbingrondell, Grön
50499 75 mm
50487 150 mm



60671 Perfect-it III
Premium HP Torkduk
Grön 32 x 36 cm



Åldrad och reptålig lack

85099 Lammullsrondell
75 mm
01927 Lammullsrondell
133 mm

Kontroll

55535
Kontrollspray

Microslipning

13445 Finesse-it vätslip, svart P1200, 32 mm, 1000 ark/rulle
00127 Slippapper 268L 9 mikron, 32 mm
50079 Finesse-it Slipfilm Trizact 32 mm
50413 Trizact Sliprondell 75 mm P1000
50415 Trizact Sliprondell 75 mm P3000
50414 Trizact Sliprondell 150 mm P3000
30367 260L Hookit Sliprondell 76 mm P1500
30368 260L Hookit Sliprondell 76 mm P1200
50238 206L Hookit Sliprondell 150 mm P1500
50239 206L Hookit Sliprondell 150 mm P1200
50199 Finesse-it Slipkloss skummad 32 mm
05791 Handhållare 150 mm
05792 Halv rondellhållare
09545 Perfect-it Vätslipark microfine P1500 138 x 230 mm
09546 Perfect-it Vätslipark microfine P2000 138 x 230 mm

Rubbing

51815 Perfect-it III Fast Cut Plus Rubbing
50487 Perfect-it III Fast-Cut Rubbingrondell -
Grön, 150 mm
50499 Perfect-it Fast Cut Plus Rubbingrondell, Grön, slät
75 mm
85099 Finesse-it Lammullsrondell Hookit, 75 mm
01927 Perfect-it III Lammullsrondell 133 mm
60671 Perfect-it III Premium HP Torkduk - Grön 32 x 36 cm

Kontroll

55535 Kontrollspray, 500 ml



Polering MS/HS Lack

80349 Perfect-it III Extra Fin avlägsnar smårepona efter Fast Cut+ och sluter lackytan.



50488 Perfect-it III Extra Fin Polerkudde, Gul, 150 mm
50536 Perfect-it III Extra Fin Polerkudde, Gul, 75 mm



50400 Perfect-it III Ultrafina Polerduk Gul 32 x 36 cm



Åldrad och reptålig lack



50456 Perfect-it III Polerrondell Orange, 133 mm
85099 Lammullsrondell 75 mm
01927 Lammullsrondell 133 mm



Kontroll

55535
Kontrollspray



Borttagning av polerrosor & hologram

50383 Perfect-it III Ultrafina™ SE



50388 Perfect-it III Ultrafina polerkudde, Blå 150mm
50457 Perfect-it Polerkudde, blå, våfflad 75 mm



50486 Perfect-it III Ultrafina Polerduk Blå 32 x 36 cm



Försegling

80345
Ett lättarbetat polervax.

09377
Ger en djup och hållbar glans.



50486 Perfect-it III Ultrafina Polerduk Blå 32 x 36 cm

Polering

80349 Perfect-it III Extra Fin
50488 Perfect-it Extra Fin Polerkudde Hookit Gul, våfflad 150 mm
50536 Perfect-it Extra Fin Polerkudde Hookit Gul, våfflad 75 mm
50456 Perfect-it III Polerrondell Orange, 133 mm
50400 Perfect-it III Ultrafina Polerduk Gul 32 x 36 cm

Kontroll

55535 Kontrollspray, 500 ml

Borttagning av polerrosor och hologram & Förbättring av glans

50383 Perfect-it III Ultrafina™ SE
50388 Perfect-it III Ultrafina SE Polerkudde Blå, våfflad 150 mm
50457 Perfect-it Polerkudde, blå, våfflad 75 mm
50486 Perfect-it III Premium HP Torkduk - Blå 32 x 36 cm

Försegling

80345 Perfect -it III Polish Rosa
50486 Perfect-it III Premium HP Torkduk Blå 32 x 36 cm

Försegling

09377 Perfect-it III Högglansskydd

Tillbehör

09552 Perfect-it III Underläggsplatta Hookit 125 mm M14
09553 Perfect-it III Underläggsplatta Hookit 125 mm 5/8"

**[NYHET]****3M Polermedel 1-step**

1 stegs polermedel för att ta bort trizact P8000 repor

Art.nr	Förp.
33038	1
33039	1

**[NYHET]****3M Polermedel Famous finish**

Famous finish använder nya högkvalitets slipmineraler för snabb borttagning av P3000 repor. Nästan luktfri, vattenbaserat recept med bra smörjning för lång arbetstid. Lätt att torka av för en snabbare process.

Art.nr	Förp.
51677	1
51678	1

**3M Perfect-it, Fast Cut Plus Extreme**

Fast Cut Plus Extreme ger den perfekta finishen ännu snabbare. En effektiv polering med ny, förbättrad och innovativ formel för att ta bort repor, vilket är särskilt användbart i första skedet. Fast Cut Plus extrem Compound är ett aggressivt flytande polermedel som används för att ta bort matta ytor och repor från slipning eller möjligen en biltvätt.

Art.nr	Förp.
51815	1
51816	1

**3M Perfect-it III, Extra Fin Rubbing**

Denna produkt är utvecklad med den senaste teknologin och är speciellt framtagen för de reptälga klarlackerna men fungerar också utmärkt på alla typer av 2K klarlack. 1 liter, gul kork.

Art.nr	Förp.
80349	1

**3M Perfect-it III, Ultrafina SE**

Unik produkt som tar bort hologram och polerrosor. Ger en mycket djup glans. 1 liter, mörkblå kork.

Art.nr	Förp.
50383	1



3M Perfect-it III, Fast Cut Rubbing

3M Perfect-it™ Fast Cut Rubbing avlägsnar snabbt sliprepor samt andra defekter på både original- och omlackerade ytor. 1 liter, vit kork.

Art.nr
09374

Förp.
1



3M Perfect-it III, Finrubbing

En snabb och effektiv finrubbing med samma kemiska uppbyggnad som Perfect-it™ III Fast Cut Rubbing. Idealisk vid borttagning av lätt oxidation och medium repor. 1 liter, svart kork.

Art.nr
09375

Förp.
1



3M Perfect-it III, Polervätska

Vid polering av matta ytor och mindre repor ger den snabbt en "nylackerad yta". 1 liter, blå kork

Art.nr
09376

Förp.
1



3M Perfect-it III, Höglansskydd

Ger en "utställningsyta" med djup och hållbar glans. Lätt och ekonomisk att använda. 1liter, röd kork.

Art.nr
09377

Förp.
1



3M Polish Rosa

Ett lättarbetat polervax, innehåller silikon för att ge optimal glans och underlätta avtorkning. 1 liter, rosa kork.

Art.nr
80345

Förp.
1



3M Finesse-it™ Polervätska

Är anpassad för polering av original- och nylackerade ytor för att uppnå högglans. 1 liter

Art.nr
09639

Förp.
1



3M Glaspolermedel

Glaspolish är ett polermedel för glas som tar bort mindre repor och nötningsmärken. 1 liter.

Art.nr
60150

Förp.
1



3M Kontrollspray

Underlättar vid kontroll efter polering för att säkerställa att inga repor finns kvar. 500 ml

Art.nr
55535

Förp.
1



3M Glasputs 0,5 l

En glasspray som rengör och torkar snabbt. För rengöring av glastrutor och speglar. Går även att använda vid rengöring av inredningsdetaljer. Lämnar inga ränder, rinner inte och gör ingen åverkan på lack.

Art.nr
08631

Förp.
1



3M Perfect-it III, Rengöringslera

Tar bort nedfall, färgryk och andra föroreningar från lacken utan att repa. 200 g

Art.nr
38070

Förp.
1



Kontrollfärg och applikator

Gör de allra minsta defekter synliga, innehåller inga lösningsmedel. Perfekt för kontroll efter slipning av filler och grundfärg. Passar både för torr- och våtslipning. Orange för mörk eller svart för ljus slipgrund och spackel.

Art.nr	Beskrivning
09560	svart, 50 g
50416	Orange, 50 g
09561	Applikator

Förp.
1
1
1

[NYHET]

3M Purple Foam

Medelhård skumtrissa. Utvecklad för att användas med Famous finish polermedel.



Art.nr	Diameter	Struktur	Förp.
33042	150	Våfflad	1
33033	75	Våfflad	1

3M Perfect-it III, Fast-Cut Rubbingrondell, grön

Speciellt utvecklad för Perfect-it™ III Fast-Cut Plus



Art.nr	Diameter	Struktur	Beskrivning	Förp.
50499	75	Våfflad		1
50487	150	Slät	2-pack	1

3M Perfect-it III, Extra Fin Polerkudde, våfflad, gul

Speciellt utvecklad för Perfect-it™ III Extra Fin Rubbing.



Art.nr	Diameter	Struktur	Beskrivning	Förp.
50536	75	Våfflad		1
50488	150	Våfflad	2-pack	1

3M Perfect-it III, Ultrafin SE Polerkudde, våfflad, blå



Art.nr	Diameter	Struktur	Beskrivning	Förp.
50457	75	Våfflad		1
50388	150	Våfflad	2-pack	1
50389	200	Våfflad		5

3M Perfect-it III, Polerkudde, våfflad, svart



Art.nr	Diameter	Struktur	Beskrivning	Förp.
05726	75	Våfflad		1
05727	133	Våfflad		48
09378	150	Våfflad	2-pack	1
05729	170	Våfflad		24

3M Perfect-it III, Rubbingrondell våfflad, orange



Art.nr	Diameter	Struktur	Förp.
02648	83	Våfflad	1
02362	133	Våfflad	1

3M Perfect-it III, Rubbingrondell slät



Art.nr	Diameter	Struktur	Beskrivning	Förp.
09996	75	Slät		1
09550	150	Slät	2-pack	1

3M Polerpad dubbelsidig grön

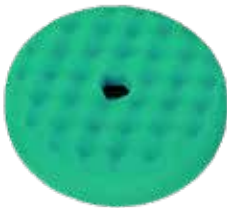

Art.nr	Diameter	Struktur	Förp.
50962	150	Våfflad	1

3M Polerpad dubbelsidig blå



Art.nr	Diameter	Struktur	Förp.
50880	150	Våfflad	1



3M Perfect-it III, Lammullsrondell

Art.nr	Beskrivning	Förp.
85099	75 mm	10



3M Finesse-it, Polerskiva

Art.nr	Beskrivning	Förp.
09390	75 mm	50



3M Lammullshätta dubbelsidig

Art.nr	Diameter	Förp.
05704	230	6
33279	220 mm	1



3M Lammullshätta

Art.nr	Beskrivning	Förp.
05711	230 mm	1



3M Perfect-it III, Ultrafina Polerduk

Extra mjuk duk, Bättre upptorkningsförmåga, Minskar risken för repbildning, 320 x 360 mm, gul.

Art.nr	Beskrivning	Förp.
50400	Gul	5
50486	Blå	5
50489	Rosa	5



3M Scotch-Brite High Performance Torkduk

Mikrofiberduk för rengöring och polering. Används torr, lätt fuktad eller våt och med eller utan rengöringsmedel. Kan maskintvättas i 95°C. 320 x 360 mm.

Art.nr	Beskrivning	Förp.
2010YW	Gul	5
2010BE	Blå	5
60668	Blå, gul & grön, 3-pack	1

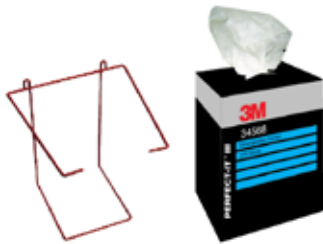

3M Poler- och torkduk

Utmärkt absorptionsförmåga. Mycket bra hållbarhet – både torr och våt. Luddar inte och rengör utan statisk elektricitet. Godkänd av OEM

Art.nr	Beskrivning	Förp.
34568	Polerduk, 37 x 38 cm, 275 st/rulle	1
50481	Dispenser för polerduk	1
34567	Torkduk 37 x 29 cm, 400 per rulle	1



3M Klibbduk

Lämnar inga limrester på händer eller arbetsytor, mycket bra dammupptagningsförmåga tack vare den tredimensionella nylonväven.

Art.nr	Beskrivning	Förp.
07910	Klibbduk 170 x 235	10
07909	Dispenser klibbduk	1



3M Klibbduk Aqua – speciellt framtagen för vattenbaserade lacker.

Idealisk vid vattenbaserade färgsystem. En klibbduk med utmärkta dammupptagnings-egenskaper, lämnar inga limrester eller ludd. Återförslutningsbar förpackning.

Art.nr	Förp.
50401	10



3M TEJP OCH LIM ●

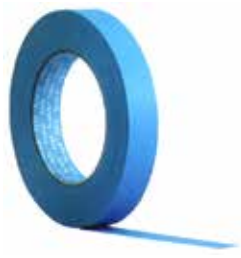

Maskeringstejp 3434 Aqua

Tål 110°C under 1 timme. Utmärkt beständighet mot vatten- och lösningsmedelsbase-
rade lacker. Utvecklad för vattenspådbara lacker. Tejpens styrka lämpar sig särskilt bra för
"kritiska" underlag som gummi, plastdelar och ojämna ytor. Hög resistens mot vatten
och lösningsmedel. God formbarhet. Lämpad för upprepade torkningscykler. Håller i
temperaturer upp till 110 °C/1 timme. 3434 är en finkreppad tejp, vilket ger mycket bra
formbarhet. Töjbar papperstejp som kan användas till näst intill alla lackeringsarbeten.
Särskilt lämpad för problematisk limning på plastdelar.

Art.nr	Bredd	Längd	Färg	Temperatur	Förp.
07895	18	50	Blå	110°C < 1 timme	48
07897	24	50	Blå	110°C < 1 timme	36
07898	36	50	Blå	110°C < 1 timme	24
07899	48	50	Blå	110°C < 1 timme	20



Maskeringstejp 3430 Profi

Används med alla moderna lacksystem. Idealisk för våtsliparbeten. Vatten- och lösnings-
medelstål. Särskilt lämpad för upprepade torkningscykler och infraröd torkning. Håller
i temperaturer upp till 110 °C/1 timme. 3430 Profi Tape uppfyller alla krav som kan
ställas på maskeringstejp vid professionell fordonslackering.

Art.nr	Bredd	Längd	Färg	Temperatur	Förp.
06750	18	50	Brun	110°C < 1 timme	48
06751	24	50	Brun	110°C < 1 timme	36
06753	36	50	Brun	110°C < 1 timme	24
06754	48	50	Brun	110°C < 1 timme	20



Maskeringstejp 3030 Premium

Flexibel och vattentät tejp vars gröna färg ger bra kontrast mot underlaget. Tål 100°C
under 1 timme. Lätt att riva av och enkel att rulla av från rullen. Den gröna färgen ger
bra kontrast mot underlaget. Ger en skarp och fin lackkant och förhindrar färggenom-
släpp.

Art.nr	Bredd	Längd	Färg	Temperatur	Förp.
50977	18	50	Grön	100°C < 1 timme	48
50978	24	50	Grön	100°C < 1 timme	36
50980	36	50	Grön	100°C < 1 timme	24
50981	48	50	Grön	100°C < 1 timme	24
50982A	75	50	Grön	100°C < 1 timme	16



Maskeringstejp 2328

En prisvärd tejp för mindre krävande maskeringsapplikationer. God följsamhet och högt
fläckningsmotstånd. Lämnar inga häftämnesrester. Tål 70°C under 1 timme.

Art.nr	Bredd	Längd	Färg	Temperatur	Förp.
06304	18	50		70°C < 1 timme	48
06309	24	50		70°C < 1 timme	36
06311	36	50		70°C < 1 timme	24
06313	48	50		70°C < 1 timme	24
2328100	100	50		70°C < 1 timme	12

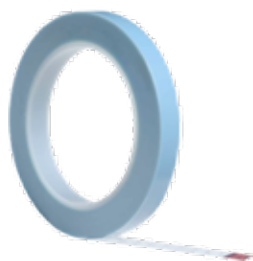

3M 4737T Randningstejp

Randningstejp för dekorlackerings på de vanligast förekommande ytorna. Tunn och mycket formbar vinyltejp. Vatten- och lösningsmedelstål. Klarar temperaturer upp till 160 °C/1 timme. Utmärkt för vattenbaserad lack.

Art.nr	Bredd	Längd	Färg	Temperatur	Förp.
4737T6	6	33	Blå/transp.	160 °C/1 timme	24
4737T12	12	33	Blå/transp.	160 °C/1 timme	12
4737T19	19	33	Blå/transp.	160 °C/1 timme	8



3M 471+ Randningstejp

För maskering vid flerfärgs- och dekorlackerings. Vatten- och lösningsmedelsbeständig. Klarar temperaturer upp till 121°C/30 min. Fäster mycket bra mot gummi och plastdelar. Mycket flexibel och formbar vinyltejp som lämpar sig särskilt för maskering av linjer, dekorer och gummidetaljer.

Art.nr	Bredd	Längd	Färg	Temperatur	Förp.
06404+	3	33	Blå	121°C/30 min	12
06405+	6	33	Blå	121°C/30 min	12
06408+	12	33	Blå	121°C/30 min	12
06409+	19	33	Blå	121°C/30 min	1



Kantmaskeringstape

För snabb och effektiv maskering av de många öppningar som finns på en bil, såsom dörrar, huv, bagagelucka etc. Tejpen ger en perfekt maskering med en mjuk färgkant. Hindrar damm och färg från att tränga in i bilen. Tål upp till 70°C under 1 timme.

Art.nr	Beskrivning	Förp.
09678	10 st strängar/box 13 mm x 50 m	1
09973	7 st strängar/box 19 mm x 35 m	1
50421	7 st strängar/box 21 mm x 49 m	1

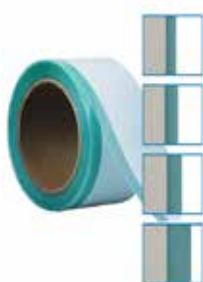

Trim maskeringstape

För maskering av gummilister runt bilrutor. En hård plastremsa som är fäst på en 50 mm bred tejp skjuts in bakom listen, varefter tejpens fästs på rutan. Detta gör att gummilisten inte ligger an mot lacken. Skyddar gummilisten mot färgpåslag. Utmärkta temperatur-egenskaper. 10 meter

Art.nr	Beskrivning	Förp.
06345	5 mm	6
06347	7 mm	6
06349	10 mm	6
06348	15 mm	6



3M Tejp STT 6mm

Slipp svåra lackskarvar. Lägg på och ta bort enkelt och snabbt. Lämnar en mjuk färgövergång. Inga skarpa färgkanter vid lackering efter krocksador. Ger en jämn övergång av färgen.

Art.nr	Bredd
06800	6 mm

[NYHET]

Självhäftande absorberande skyddstejp



Idealisk för tillfälligt ytskydd i industriella miljöer. Det vätsketäta lagret skyddar ytor från vatten, oljor och lösningsmedel. Nonwoven ytan fångar smuts, damm och skräp. Den självhäftande baksidan håller den säkert på plats och kan tas bort utan rester.

Art.nr	Bredd	Längd	Förp.
36876A	10,16	91,5	1
36877A	15,24	91,5	1
36878A	35,56	91,5	1
36879A	71,12	91,5	1
36882A	142,24	91,5	1

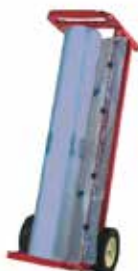

3M Premium Maskeringsfilm

Premium maskeringsfilm är speciellt utvecklad för att minska risken för fuktfläckar vid maskering av blöta bilar. Kan användas på fuktiga bilar. Lack och primer fäster på filmen. Smiter an mot objektet. Enkel att applicera för en person med maskeringsvagn.

Art.nr	Beskrivning	Förp.
50988	4 x 150 m	1
50989	5 x 120 m	1
51871	6 x 100 m	1



3M Standard Maskeringsfilm

Maskeringsfilm utformad för att skydda de delar av bilen som inte lackeras. Egenskaper:Tillverkad av tät, klar polyeten. Lack och primer fäster på filmen. Smiter an mot objektet. Enkel att applicera för en person med maskeringsvagn.

Art.nr	Beskrivning	Förp.
07838	Standard Maskeringsfilm, 4 x 150 m	1
50197	Low cost Maskeringsfilm, 4 x 300 m	1

3M Maskeringsfilm tillbehör



Art.nr	Beskrivning	Förp.
50293	Premium avskärare	5
06780	Maskeringsvagn i metall	1

3M Dirt Trap, film och tillbehör



Art.nr	Beskrivning	Förp.
36852	Dirt Trap vägg & golvfilm. 70 cm x 90 m	1
36856	Dirt Trap vägg & golvfilm 45 cm x 30 m	1
36862	Magnetisk Dispenser till 36852	
36863	Magnetisk Dispenser till 36856	



Skyddsfolie 630mm x 175m

Temporär skyddsfolie Tillfälligt skydd på strukturerade ytor av metall, plast, och även på mattor och textilier. Skyddar mot fukt, olja, lösningsmedel, smuts och stötar. Polyeten/akryl tejp som inte lämnar några häftämnesrester, hög vidhäftning även på grova ytor.

Art.nr	Förp.
7007AB	1



Maskering för sprutbox

Bra ljus i lackboxen är viktigt för kvaliteten på lackeringen. För att upprätthålla ett perfekt ljus måste lysrör, väggar och rutor hålls rena från färg och primer. 3,8 liter. Utmärkt motstånd mot lösningsmedel, Klibbfri, Torkar till en transparent och torr skyddsfilm, Snabb applicering, Snabb och lätt borttagning.

Art.nr	Förp.
06839	1



3M Sprutbar Maskeringsfilm (SLIME)

Bildar en maskeringsfilm för alla lackarbeten. Skyddar mot lacksprut och gnistor från slipskivor. Binder damm, biologiskt nedbrytbar. Appliceras med sprutpistol, rekommenderat munstycke 1,7-1,9 mm

Art.nr	Förp.
06847	1



Blästertape/Skyddstejp 2525

För att skydda angränsande ytor vid t.ex. slipning. Tjock tålig pappersrygg som går att placera om.

Art.nr	Beskrivning	Förp.
252548	55 m lång, 48 mm bred. Orange.	1



Vävttejp 389

Polyetenbelagd vävttejp som kännetecknas av hög styrka och god formbarhet. Universal vävttejp, för ett flertal användningsområden t.ex. skarva, maskera, reparera, fixera, täta och märka. För mer krävande applikationer.

Art.nr	Beskrivning	Förp.
38950SI	50 m lång, 50 mm bred	1



Packtejp 313 Akryl PP

Packtejp som fäster mot många underlag, även returfiber. Tyst- och lättavrollad. UV-beständig. Går att försluta i fuktiga, kalla lokaler. Fungerar till lättare gods. Tjocklek 0,065 mm.

Art.nr	Beskrivning	Förp.
31350B	50 mm x 66 m	36
31350T	50 mm x 66 m	36



Varningstejp vinyl

766 är en varningstejp av vinyl som är gul- och svartrandig. Tejpen används specifikt för utmärkning av hörn och kanter på maskiner och hyllor i varningssyfte. Den används också för märkning på golv runt produktionsutrustning.

Art.nr	Beskrivning	Förp.
766D	50 mm x 33 m. 0,12 mm tjock. Gul/svart-randig	1



Stenskottsfolie "Helikoptertejp"

Skyddstejp för träckellådor, stötfångare och dörröppningar. Mycket flexibel och tålig. Ett i princip osynligt lackskydd som skyddar mot stenskott och repor.

Art.nr	Bredd	Längd	Färg	Förp.
08219	100	6,1	Transparent	1
08210	100	5	Svart	1



ATG-tape 969 häftämne och tejppestol

Används för att fästa t.ex. takklädsor, lister m.m. 12 mm x 16,5 m. Ett unikt fästsystem med dubbelsidigt häftämne. Fäster även på "svåra" ytor, står emot fukt. Appliceras med hjälp av ATG applicerings-pistol ATG700.

Art.nr	Beskrivning	Förp.
06493	12 mm x 16,5 m	1
ATG700	Tejppestol för 969 Scotch häftämne	1



Eltejp

En universaltejp av god kvalitet för elinstallationer och färgmärkning. Utmärkt beständighet mot nötning, fukt, kemikalier, syror och UV-ljus.

Art.nr	Beskrivning	Förp.
E0754104	18 mm x 18,2 m, svart	10



VHB Tejp 5952, blisterpack

För avancerade applikationer både inom- och utomhus, fäster även på pulverlackerade ytor och PP. Återförslutningbar förpackning som skyddar tejpens när den inte används, säkerställer hållbara fogar vid montering. 1,1mm tjock, blisterpack.

Art.nr	Beskrivning	Förp.
5952BLI	19 mm x 13,7 m, mörkgrå	1



Dubbelhäftande monteringstejp

Tejp med kraftigt hugg. Sammanfogar metall, glas, trä, papper, plaster, tyg och målade ytor. Hållbara fogar som varar över tid, klabbig stark tejp. Tunn, endast 0,205 mm. Färg transparent.

Art.nr	Beskrivning	Förp.
908819	19 mm x 50 m, transparent	6



3M PT1100 Acrylic Plus Dubbelhäftande tejp

Högeffektiv tejp för montering av sidoskyddslistor, plastbeklädnader, reflektorer, spegelglas etc. Svart dubbelhäftande akryltejp med hög initial häftförmåga. 1,1 mm tjock. Konstruktionen gör att den smiter an mot hela ytan trots mindre ojämnheter. Klarar temperaturer upp till +90°C. Akryllim med mycket bra vidhäftning även vid extrema temperaturer och fukt.

Art.nr	Bredd	Längd	Tjocklek	Färg	Typ	Förp.
80318	6	20	1,1	Svart	VHB	2
80319	9	20	1,1	Svart	VHB	1
80320	12	20	1,1	Svart	VHB	1
80321	16	20	1,1	Svart	VHB	1
80322	19	20	1,1	Svart	VHB	1

Tillbehör vid applicering av VBH-tejper och andra 3M-tejper

Effektiva tillbehör för optimal vidhäftningsförmåga.



Art.nr	Beskrivning	Förp.
VHBREN	VHB Yt rengöringsmedel, 1 l	1
VHBSERV	VHB Yt rengörings servett	100
VHBROLL	VHB Appliceringsroller	1
VITSKRAP	VHB Plastskrapa vit	10
06396	Vidhäftningspromotor, Automix servetter	25



Kardborreband, 25 mm 2 x 5 m

Smidig miniförpackning. För generella monteringar inomhus. Utmärkt fuktbeständighet. Hake och ögla. Svart med aggressivt gummihaftämne

Art.nr	Beskrivning	Förp.
SJ352D	25 mm, 2 x 5 m	1



Dual Lock 2 st x 25 mm x 5 m svart

Snabblås med gummihaftämne. Lämplig för inomhusapplikationer. Fäster mot sig själv. 250 hakar/tum².

Art.nr	Beskrivning	Förp.
SJ354D	2 st x 25 mm x 5 m, svart	1



Dual Lock 25 mm 2 x 5 m

Snabblås med aggressivt acrylhaftämne - för krävande applikationer inom och utomhus. Fäster mot sig själv. Svart. 250 hakar/tum².

Art.nr	Beskrivning	Förp.
SJ355D	25 mm 2 x 5 m	1



Dual Lock 2 st 25 mm x 3 m svart

Snabblås med akrylhaftämne. För krävande applikationer inom- och utomhus. Fäster mot sig själv. 250 hakar/tum².

Art.nr	Beskrivning	Förp.
TB3550	2 st, 25 mm x 3 m, svart	1



DMS Startkit spackel

Startkit, 1 st pistol, 50 st blandningsmunstycken, 1 st dispenser för blandningsmunstycken och pistol.

Art.nr	Beskrivning	Förp.
50604	Startkit	1



DMS Spackelpistol

Tryckluftsdreven, lätt att använda, ergonomiskt utformad och alltid klar att användas. Den oömma konstruktionen är byggd för att tåla tuffa miljöer, dag ut och dag in.

Art.nr	Beskrivning	Förp.
50600	DMS Tryckluftsdreven pistol	1



DMS GP Karosserispackel, tre grovlekar

Art.nr	Beskrivning	Förp.
51004	Fin	6
51002	Medium	6
51003	Grov	6



DMS GP Karosserispackel

3M General Purpose Spackel. Lättslipat högflyllande spackel med mycket bra vidhäftning för de flesta spackelapplikationer i skadeprocessen. Härdare ingår. 1 l / 1,3 kg burk

Art.nr	Beskrivning	Förp.
51076	DMS spackel GP	6
51077	Härdare till spackel	1



DMS Tillbehör

Art.nr	Beskrivning	Förp.
50601	Blandningsmunstycken	50
50602	DMS Dispenser blandningsmunstycken	1
50603	DMS Pistolhållare	1
DMS358A	DMS Spackelspade, 3 st	1



Epoxispackel i tub, 2x150 ml

För reparationer av plastdetaljer t.ex. stötfångare. Tvåkomponents flexibelt epoxispackel i tub, blandas i lika delar. Upp till 6 min. appliceringstid. Slipbar efter 30 min i rumstemperatur. Avsedd för termoplaster.

Art.nr	Beskrivning	Förp.
05900	2x150 ml	1



Epoxispackel i duopack

För reparationer av plastdetaljer t.ex. stötfångare. Tvåkomponents flexibelt epoxispackel i duopack, blandas i lika delar. Upp till 6 min. appliceringstid. Slipbar efter 30 min i rumstemperatur. Avsedd för termoplaster. 4 stycken duopack och 8 stycken munstycken per förpackning. Använd appliceringspistol NEPXIST och blandningsmunstycke 08198.

Art.nr	Beskrivning	Förp.
05901	4 duopack och 8 stycken munstycken per förpackning	4



Automix plastreparations patch, 101 x 203 mm

Plastreparationsmaterial för termoplaster, fästes på baksidan av skadan. Självhäftande material gör att endast rengöring och primning krävs på baksidan av skadan och ger en flexibel reparation. Ingen härdtid - reparationen av framsidan kan fortsätta omedelbart. Flexibelt material - klarar temperaturväxlingar mycket bra.

Art.nr	Beskrivning	Förp.
05888	101 x 203 mm	3



Automix EZ Sand, limmande spackel

Epoxibaserat tvåkomponents limmande finspackel. Anpassat till patch 05888. Lättslipat, snabbtorkande, kan slipas efter 30 minuter. Använd appliceringspistol 08571 (alt. 08117 eller 09930) med munstycke 08193 till 200ml, NEXPIST med munstycke 04908 till 50 ml.

Art.nr	Beskrivning	Förp.
05887	200 ml finspackel	1
35887	50 ml finspackel	6



Automix limmande spackel

Epoxibaserat tvåkomponents lim. Anpassat till patch 05888. Lättslipat, snabbtorkande, kan slipas efter 30 minuter. Använd appliceringspistol 08571 (alt. 08117 eller 09930) med munstycke 08193 till 200 ml. Använd appliceringspistol NEXPIST med munstycke MUN8005 och matare MAT10-1 till 50 ml.

Art.nr	Beskrivning	Förp.
55047	200 ml	1
34240	50 ml	6



Superfast plastlim

Reparera skadade bilplastdelar med 3M™ Super Fast Repair Adhesive. Bygg upp, forma om och limma all slags plast. Vårt lim härdar supersnabbt vilket innebär att det inte behövs någon separat accelerator.

Art.nr	Förp.
04748A	1



Pap (Polyolefin Adhesion Promotor) spray

Vidhäftningspromotor för plastreparationer. Ökar ytspänningen på de flesta plaster vilket förbättrar vidhäftningen på det limmande spacklet. Ett tunt skikt sprutas på de ytor där spacklet ska appliceras. Torktid 10 min. Innehåller 200 ml.

Art.nr	Beskrivning	Förp.
5917TF	200 ml	1



Tillbehör

Art.nr	Beskrivning	Förp.
08193	Blandningsmunstycke	6
4903	Plastfilm, 3 meter	1
4904	Förstärkningsfilm 3 meter	1
NEXPIST	EPX limpistol DMA50 manuell med matare 1:1/2	1
09930	Appliceringspistol lim, tryckluftdriven	1
08117	Appliceringspistol lim, manuell	1
08571	Appliceringspistol	1
04908	Automix blandningsmunstycke	50



Scotch-Weld konstruktionslim

För limning av metaller, kompositmaterial och många plaster. Öppentid 180 min, temperaturbeständig upp till 120°C, 2:1 blandningsförhållande. Appliceringspistol 08117 med munstycke 08193 till 200 ml, NEXPIST med munstycke 04908 till 50 ml.

Art.nr	Beskrivning	Förp.
800545S	45 ml DP8005, svart	12
800538V	38 ml DP8005, transparent	1



Scotch-Weld DP490 Epoxilim

För limning av metaller, kompositmaterial och många plaster. Öppentid 180 min, temperaturbeständig upp till 120°C, 2:1 blandningsförhållande. Använd appliceringspistol NEXPIST med munstycke EPXKAS och matare MAT1:1/2.

Art.nr	Beskrivning	Förp.
DP49050S	50 ml, svart	12



Scotch-Weld konstruktionslim DP8010 Blått

För limning av lågenergiplaster utan förbehandling av ytan. Öppentid: 10 min .Använd appliceringspistol NEXPIST med munstycke MUNSTAR och matare MATSTAR.

Art.nr	Beskrivning	Förp.
801045	45 ml, blått	12



Matare för limpatroner

Art.nr	Beskrivning	Förp.
MAT1:1/2	Matare 1:1/2	5
MATSTAR	Matare 1:10 för 45 ml patroner	1



Munstycken

Art.nr	Beskrivning	Förp.
EPXKAS	Blandningsmunstycke till DP490	72
MIXNOZG	Munstycke för 45 ml patroner	12
MUN8005	Munstycken DP8005	12



Tvåkomponentslim

Ett innovativt och kostnadseffektivt tvåkomponents lim för byte av de flesta karosseripaneler. Sammanfogar och tätar stål, aluminium och SMC plast på ett mycket säkert sätt i ett steg. Skyddar mot rostangrepp och ger en utmärkt vidhäftning. Använd appliceringspistol 08571 (alt. 08117 eller 09930) med munstycke 08193.

Art.nr	Beskrivning	Förp.
08116	Karosserilim 200 ml	1

[NYHET]

Tvåkomponentslim



Det är formulerat specifikt för kollisionabsorption i strukturella limningsapplikationer som specificerats av biltillverkare. Tvåkomponents epoxilim sammanfogar stål och aluminium, och är utmärkt för lätta strukturer. Kan svetsas eller nitas direkt efter applikation. Medger långa bearbetningstider (upp till 1 timme) för att säkerställa precis sammanfogning med delen. Kan härddas snabbt med värme (cirka 30 minuter). Det silverfärgade limmet ändrar färg till lila under härdningen, vilket indikerar att processen har börjat. Fungerar utmärkt vid extrema temperaturer. Korrosionshämmande formel

Art.nr	Beskrivning	Förp.
07333	Epoxilim 2-komponent 200 ml	3



Limborttagare

Tar bl.a. bort limrester, fett, olja och asfalt. 1 liter.

Art.nr	Beskrivning	Förp.
08984	1 liter	1



Dekorfilmsborttagare, spray

För borttagning av dekaler och dubbelhäftande tejp, 500 ml.

Art.nr	Beskrivning	Förp.
08907	500 ml	1



Tätning sprutbar beige 310 ml

Sprutbar tätning, 1K MS-polymer. Sprutas för att återställa originalstrukturen, läggs som en sträng eller penslas ut. Grå enkomponentstätning som är isocyanatfri. Överlackeringsbar vått i vått, flexibel, krymper inte.

Art.nr	Beskrivning	Förp.
50740	310 ml	1



Sprutbar tätning

Avsedd att reparera bilens originalmönster på tröskellådor och svetsfogar med sprutmönster. Enkelt, snabbt och rent, olika sprutmönster, ingen exponering under blandning, övermålningsbar inom 30 minuter. Det går att påskynda härdningen med värme. Ingen eftersjunkning och det krävs ingen rengöring av appliceringspistolen.

Art.nr	Beskrivning	Förp.
08800	Sprutbar tätning, 250 ml	6
08801	Appliceringspistol	1



Plastkitt

Penselbar tätning för överlappande fogar t.ex. vid stötdämparfästen och överlappande golvplåtar. Appliceras enkelt med den medföljande penseln, torkar med synliga penselmärken, trädar sig inte, snabbtorkande, bensin-, olje- och vattenbeständig.

Art.nr	Beskrivning	Förp.
08537	1 liter, grå	1
08540	Appliceringspensel	6



Vindrutetätning, svart 310 ml

För tätning av bilglas monterade med gummiprofiler.

Art.nr	Beskrivning	Förp.
08509	310 ml, svart	12



Polyuretantätning, grå

Enkomponents polyuretantätning med snabbtorkande yta. Tätningen krymper ej. Härdar till en hård yta som förblir flexibel även efter härdning. För tätning av breda fogar (2-10 mm). God vidhäftning. Kan övermålas med alla förekommande färgsystem. Krymper inte. Motstår vatten och oljebaserade produkter.

Art.nr	Beskrivning	Förp.
08684	310 ml, grå	12



Butylband

Mjuklimning av bilglas. Håller sig elastisk länge och fäster direkt. Håller i temperaturer från -30 °C till + 90 °C - UV-tålig.

Art.nr	Bredd	Längd	Färg	Beskrivning	Förp.
08610	6	4,5	Svart		1
08611	8	4,5	Svart		1
08612	10	4,5	Svart		1



Vattenbaserat Stenskottsskydd, svart

Skydd mot stenskott resp. rost för alla synliga karosdelar. Med appliceringspistolen 08996 kan strukturen varieras till önskad grovlek. Mycket bra vidhäftning och rostskyddande egenskaper. Utmärkt vid överlackering med dagens vattenbaserade baslack. Torktid: 1-2 timmar beroende på skiktjocklek. Använd appliceringspistol 08996.

Art.nr	Beskrivning	Förp.
08881	svart	12



Vattenbaserat Stenskottsskydd, grå

Skydd mot stenskott resp. rost för alla synliga karosdelar. Med appliceringspistolen 08996 kan strukturen varieras till önskad grovlek. Mycket bra vidhäftning och rostskyddande egenskaper. Utmärkt vid överlackering med dagens vattenbaserade baslack. Torktid: 1-2 timmar beroende på skiktjocklek. Använd appliceringspistol 08996.

Art.nr	Beskrivning	Förp.
08882	grå	12



Appliceringspistol

Tryckluftdriven appliceringspistol till underredsmassa. Passar till 1 kg burk

Art.nr	Förp.
08996	1



Pistol för patron och påse

Art.nr	Beskrivning	Förp.
08013	manuell pistol	1



Pistol för tätning luftdriven

3M™ MS Universal Sealer Gun är en tryckluftspistol som kan mata ut alla slags tätningssmassor av enkomponentstyp.

Art.nr	Förp.
08993	1



Svetsprimer II spray

Avancerad sammansättning som minimerar svetsstänk och minskar risken för skador på operatör och omgivning. Den skyddar också svetsmunstycket mot igensättning. Lätt att applicera, överlägsen täckförmåga, snabbtorkande, lätt att svetsa igenom, minimalt med svetsstänk och utmärkta rostskyddande egenskaper.

Art.nr	Beskrivning	Förp.
50410	377 ml, spray	1



Industrial Cleaner 0,5 l

Spray som snabbt och effektivt tar bort tejp- och limrester, tjära och märken efter klackar på golv. Löser också fett, olja, asfalt och smuts. Medlet är icke korroderande och är fritt från klorerade lösningsmedel.

Art.nr	Beskrivning	Förp.
CLEAN500	500 ml	1



Ljuddämpningsmatta 50 x 50 cm

Lättapplicerad ljuddämpningsmatta avsedd för dörrar, skärmar, golv och innertak. Självhäftande, formbar utan värme och lackeringsbar.

Art.nr	Beskrivning	Förp.
08840	50 x 50 cm	10



Allim 0,5 l

För limning av textilier, mattor, vävburen vinyl och klädslar. Fäster mot de flesta ytor, t.ex. metall och trä. Flera strålbredder, justerbar i limningsfasen

Art.nr	Beskrivning	Förp.
08080	500 ml	1



Kontaktlim 0,5 l

För limning av textilier, mattor, vävburen vinyl och klädslar. Fäster mot de flesta ytor, t.ex. metall och trä. Flera strålbredder, kraftigare och omedelbar vidhäftning, tål högre temperatur

Art.nr	Beskrivning	Förp.
08090	500 ml	1



Skumplastlim 74, 0,5 l

Snabbt hugg med samma rivstyrka som själva skumplasten. Limmar textilier mot många ytor som paneler och skiljeväggar. Fäster mot trä, metall och plastmaterial. (för PP och PE använd spray L090).

Art.nr	Beskrivning	Förp.
L074	500 ml	1



Spraylim 75

3M™ omplaceringsbart spraylim 75 är ett mångsidigt, tryckkänsligt spraylim som passar för att tillfälligt fästa eller placera lättviktsmaterial för uppvisning eller före slutlig montering. Limmet fäster på sekunder men har en extra lång öppentid, vilket gör att material kan lyftas och omplaceras.

Art.nr	Förp.
L075	12



Spraylim 76, lång öppentid

3M™ Hi-Tack 76 spraylim är ett industriellt aerosolspraylim med stark vidhäftning för fästtillämpningar på en enskild yta.

Art.nr
L076

Förp.
12



Spraylim 77, allround

3M™ Spraylim 77 universalspraylim är ett extremt mångsidigt, snabbtorkande och transparent spraylim som fäster på en mängd olika lättviktsmaterial. De snabba permanenta fogarna ger snabba resultat och mindre nedtid. Sprayformeln är enkel att applicera direkt på ytor och material efter behov.

Art.nr
L077

Förp.
12



Spraylim 80 , Kontaktlim, Gummi- och vinyl

3M spraylim för gummi och vinyl 80 är ett högpresterande neoprenbaserat aerosolspray-kontaktlim. Sammanfogar gummi och de flesta vinyl och har utmärkt beständighet mot mjukgörare.

Art.nr
L080

Förp.
12



Starklim 90, 0,5 l

Det perfekta limmet för plaster (även polyeten och polypropen) mot trä, metall och många andra material. Hög initial och slutlig styrka. Snabbtorkande. Temperaturbeständigt upp till 71° C.

Art.nr
L090

Beskrivning
0,5 l

Förp.
1





3M PERSONLIGT SKYDD •

SÅ HITTAR DU RÄTT I FILTERDJUNGELN



3M har ett brett sortiment av andningsskydd för engångsbruk och återanvändning samt fläktassisterade och tryckluftsmatade ansiktsskydd. Bakom ligger en hel vetenskap. Här hjälper vi dig att få koll på filterklassificeringar och hur du bör tänka när du väljer filter.

1

I MILJÖER MED DAMM OCH PARTIKLAR

När fasta material bryts ned, vid till exempel slipning och borring, bildas damm. Som skydd mot damm och partiklar används partikelfilter med olika filterklasser.

FILTERKLASS P1	FILTERKLASS P2	FILTERKLASS P3
Vid låga koncentrationer av damm eller olje-/vattenbaserad dimma. Bör inte användas inom industri.	Vid måttliga koncentrationer av damm eller olje-/vattenbaserad dimma.	Vid högre koncentrationer av damm eller olje-/vattenbaserad dimma. Används även vid hantering av giftiga eller cancerframkallande ämnen, bakterier och virus.
Upp till 4 x skyddsfaktor.	Upp till 10 x skyddsfaktor.	Upp till 50 x skyddsfaktor.

◀ Filterklassen visar vilken koncentration av partiklar den skyddar emot – inte storleken på partiklarna.

◀ Om skyddsfaktorn är 10 är luften innanför andningsskyddet tio gånger renare än utanför.

2

MED GASER OCH ÅNGOR I LUFTEN

Både gas och ånga är osynliga föroreningar i luften. Gaser är substanser som blir flyktiga vid rumstemperatur. De är ofta förenade med kemiska processer och höga temperaturer och kan oupptäckta färdas långt och snabbt från sin källa. Ångor är substanser som har dunstat från flytande eller fast form. Ångor kan finnas där lösningsmedel, målning och raffinering finns och är vanligtvis i flytande form vid rumstemperatur.

FILTERKOD/FÄRGKOD	ANVÄNDNING
A Brun ●	Mot organiska gaser/ångor från ämnen med kokpunkt över 65°C, enligt fabrikantens anvisning.
AX Brun ●	Mot gaser/ångor från organiska, lågkokande ämnen med kokpunkt på 65°C eller lägre, enligt fabrikantens anvisning.
A + formaldehyd Brun/olivgrön ●●	Mot organiska gaser/ångor från ämnen med kokpunkt över 65°C, enligt fabrikantens anvisningar, samt formaldehyd.
B Grå ●	Mot organiska gaser/ångor, enligt fabrikantens anvisningar.
E Gul ●	Mot sura gaser/ångor, enligt fabrikantens anvisningar.
K Grön ●	Mot ammoniak och aminer, enligt fabrikantens anvisningar.
HgP3** Vit/röd ●●	Mot ångor av metalliskt kvicksilver och partiklar. Även mot klor.



KOM IHÅG!

Om du jobbar i miljöer med luftföroreningar – konsultera alltid Arbetsmiljöverkets broschyr Hygieniska Gränsvärden



Halvmask 6500QL-serien

Halvmasken 6500QL är särskilt utvecklad för krävande och smutsiga arbetsmiljöer. 6500 QL erbjuder komfort och hållbarhet genom en stabil stomme med ansiktstätning i silikon. Quick Latch-mekanismen gör att du lätt kan komma i talläge utan att behöva ta av dig masken. Justerbart bandställ. Ansiktstätning i silikon. Övergjuten med låg profil. 3M Bajonettfattning. Smart utformad ventilkåpa. 3M Cool Flow utandningsventil. Quick Latch - Drop Down-funktion

Art.nr	Förp.
6501QL	1
6502QL	1
6503QL	1



3M Maskkropp 7500-serien

Egenskaper: En mycket komfortabel maskkropp i silikongummi med den patenterade Cool-Flow utandningsventilen.

Art.nr	Beskrivning	Förp.
7501F	Small	10
7502F	Medium	1
7503F	Large	1



3M Helmask 6000

Användningsområde: Vid sprutmålning (ej isocyanat), färgblandning, avfettning, limning etc. Egenskaper: Har låg vikt och erbjuder med sin moderna design såväl hög komfort som enkelt bruk och underhåll. Den unika utandningsventilen minskar värme och fukt inne i masken och är enkel att rengöra. 6885F. Visirskydd bör användas vid lackering för att skydda polycarbonatvisiret.

Art.nr	Beskrivning	Förp.
6800S	Medium	1
6900S	Large	1



Startpaket 7500-serien A2/P3

1 maskkropp, 2 x A2 kolfilter, 2 x P3 partikelfilter, 2 x filterhållare, servetter Användningsområde: Vid sprutmålning (ej isocyanat), färgblandning, avfettning, limning etc. Egenskaper: Mycket komfortabel maskkropp som ger ett effektivt skydd mot organiska gaser/ångor och partiklar. Bajonettfäste för filtren. Godkännande: SS-EN140 och 141/143, CE märkt Tillbehör: Komplettera med 06972 tryckluftssystem vid isocyanatarbeten.

Art.nr	Beskrivning	Förp.
7523MF	Medium	1
7523LF	Large	1



Filtersats för halvmask A2/P3

Filtersats för halvmask 4 x A2, 8 x P3 och 2 x filterhållare

Art.nr	Förp.
5535F	1



Partikelfilter

Användningsområde: Skyddar mot partiklar i fast och vätskeform.

Art.nr	Beskrivning	Förp.
5925F	P2	80
5935F	P3	20



Filter Gaser/Ångor för halvmask

A1 filter för halvmask. Skyddar mot organiska gaser/ångor.

Art.nr	Beskrivning	Förp.
6051F	Kolfilter A1	64
6055F	Kolfilter A2	64



Filterhållare

Fäste för 5925F, 5935F partikelfilter tillsammans med 6051F, 6055F filter.

Art.nr	Förp.
501F	20



Förvaringsbox för mask

Smidig förvaring för kolfiltermasken.

Art.nr	Beskrivning	Förp.
06950	21 x 25 x 41 cm	1



Tillbehör

Art.nr	Beskrivning	Förp.
105F	Rengöringsservetter	200
6885F	Visirskydd till helmask 6000	25



Filtrerande halvmask utan utandningsventil P2 (8810)

Skyddar mot damm och andra partiklar upp till 10 x Hgv. Klassisk filtrerande halvmask med koppformad design.

Art.nr	Klass	Förp.
06988	FFP2	15



Filtrerande halvmask med utandningsventil P2 (8822)

Skyddar mot damm och andra partiklar upp till 10 x Hgv. Den unika Cool Flow ventilen minskar utandningsmotståndet och värmeupbyggnaden i masken.

Art.nr	Klass	Förp.
06922	FFP2	10



Filtrerande halvmask med utandningsventil P2 (9322)

Skyddar mot damm och andra partiklar upp till 10 x Hgv. Uppdaterad modell med minskat andningsmotstånd och ökad komfort mot ansikte och hud. Den unika Cool Flow ventilen minskar utandningsmotståndet och värmeupbyggnaden. Med trefälts-designen ges den absolut högsta nivån vad gäller konstruktion och produkttegenskaper. Det ger ett mycket säkert och bekvämt andningsskydd.

Art.nr	Klass	Förp.
06923	FFP2	10



Filtrerande halvmask med utandningsventil P3 (9332)

Skyddar mot damm och andra partiklar upp till 50 x Hgv. Uppdaterad modell med minskat andningsmotstånd och ökad komfort mot ansikte och hud. Den unika Cool Flow ventilen minskar utandningsmotståndet och värmeupbyggnaden. Med trefälts-designen ges den absolut högsta nivån vad gäller konstruktion och produkttegenskaper. Det ger ett mycket säkert och bekvämt andningsskydd. Partikelfiltermask FFP3 (EN 149:2001)

Art.nr	Klass	Förp.
06933	FFP3	10



Korttidsmask

Skyddar mot gaser/ångor samt partiklar. Den förbättrade ventilen hjälper till att minska andningsmotståndet, och den tätsittande, silikonfria, präglade ansiktstättningen är mjuk och allergivänlig. Filtren är fast inbyggda i maskstommen och följer stommens form. Detta ger en god balans, förbättrad komfort och säkerhet. När filtren är förbrukade så byts hela masken vilket ger enklare rutiner, bättre hygien och ökad komfort. Masken levereras i en återförslutningsbar påse för praktisk förvaring. Lämplig vid sprutmålning (ej isocyanat), färgblandning, avfettning, limning etc.

Art.nr	Klass	Förp.
06941+	A1P2	1
06942+	A2P3	1



Versaflo Kit 69500

Komplett kit. Används vid slipning och lackering. Går att kombinera med olika typer av fläktasisterade eller tryckluftsmatade andningskydd. Låg vikt med utmärkt balans. Huvudband med rattjustering ger en enkel och bekväm inställning med många justeringsmöjligheter. Luftflödet kan riktas inne i visiret för ökad kontroll och komfort. Specialbehandlat polykarbonatvisir för både slipning och lackering.

Art.nr
69501

Förp.
1



Visir acetat/polykarbonat

3M M-206 Visir med ansiktstättning Comfort. Erbjuder en bekväm ansiktstättning för konstruktion, kemiska applikationer och tung industri. Material: polyuretanbelagd polyamid.

Art.nr
M-206

Förp.
1



Visir med hjälm

3M™ Versaflo™ hjälm M-306 skyddar andning, ögon (EN166 mediumslag), ansikte och huvud (EN397), avgörande i områden där huvudskydd är obligatoriskt, till exempel på byggarbetsplatser. På hjälmen sitter också en bekväm ansiktstättning för byggarbete, kemiska appliceringar och tung industri. M-306-hjälmarna uppfyller de högsta prestandakraven på andningskydd (TH3) för den här typen av produkt när den används med specifika 3M™ fläktenheter.

Art.nr
M-306

Förp.
1



3M Versaflo™ Batteri- och tryckluftsdrevena andningskydd

Användningsområden: Skyddar andningsorgan, ansikte samt ögon. Kan användas med Jupiter batteridrivna fläktenheter eller Flowstream tryckluftsdrevena system. Egenskaper: Visiren har låg vikt, klart visir med stort synfält och god plats för glasögon.

Art.nr
M-927
M-928
M-937
M-957
H31P3AF
M-976

Beskrivning
Visir polykarbonat klart
Visirskydd avdragbart
Ansiktstättning Versaflo
Komfortband Versaflo M-100
Hörselskydd med hjälmfäste
Huva för spraymålning

Förp.
1
10
5
2
1
1



3M Tryckluftsslanger

Användningsområde: Används tillsammans med Flowstream regulator eller SAR S-200 tryckluftssystem. Egenskaper: Godkända enligt CEJN 342, Rectus 25 (Double), Broomwade (Instantair). Utrustningen är även godkänd med en rad andra kopplingar. Kontakta 3M.

Art.nr
BT-20L
BT-30
C251

Beskrivning
Andnings slang
Andnings slang självjusterande
Luftslang 10 m

Förp.
1
1
1



Flowstream Versaflo regulator

Versaflo flödesregulator V-500E är lätt att bära, bältesburen och kan dessutom förse användaren med varm eller kall luft, om man så önskar. Versaflo skall användas i kombination med slip- eller svetsvisir. Den förser användaren med ett kontinuerligt luftflöde i den nivå man ställt in— från 170 l/m till 305 l/m. En integrerad ljuddämpare håller en ljudnivå som motsvarar en typisk konversation. En signal varnar vid lågt luftflöde. Tryckluftsdrivna verktyg kan anslutas till den extra porten på regulatorm utan att minska luftflödet till hjälmen.

Art.nr
V-500E

Förp.
1



Jupiter fläktassisterat andningskydd

Jupiter skall användas i kombination med slip- eller svetsvisir. Ett batteridrivet andningskydd för skydd mot gaser, ångor och damm. Jupiter fläktenhet är enkel att använda, har både elektronisk och manuell övervakning av luftmängden och kan enkelt kalibreras av användaren. Fläkten kan även anpassas för användning i bestämda explosiva miljöer inom gas- och dammzoner. Jupiter komplett fläktenhet i färdigt paket som innehåller: 2 x A2P filter, 4 x förfilter, komfortbälte, kalibreringsrör och flödesindikator, 8-timmars batteri, batteriladdare och andningsluftslang



Art.nr	Beskrivning	Förp.
JP-RTU-1	Jupiter fläktassisterat andningskydd	1
4530025P	Jupiter A2P-filter	2
0070064P	Jupiter 8-timmars batteri	1
0230551P	Filtersats	1

Förp.
1
2
1
1



SAR Tryckluftssystem

Användningsområde: SAR tryckluftssystem kan användas antingen som rent tryckluftsdrevet andningskydd med överskottsventiler på masken eller i dubbelfunktion med filter monterade. Med dubbelfunktionen skyddas man av filtren när tryckluftstillförseln kopplas ifrån. Passar till: 6000-serien halv- och helmask, 7500-serien halvmask. Innehåller: 1 x Regulator S211, 1 x Andnings-slang S221, 1 x Bälte C326, 2 x Överskottsventil C340, 1 x Slang från bälte till pistol 1,2 m

Art.nr
06972

Förp.
1



Luftreningsenhet

Luftreningsenhet för väggmontage

Art.nr	Beskrivning	Förp.
ACU-03	Luftreningsenhet	1
ACU-20	Utbytesfiltersats till ACU-03	1



Förp.
1
1



Svetshjälms 10V

3M 10V är en bekväm och robust svetshjälms med mycket låg vikt, endast 390 gram inklusive svetsglas. 10V är utrustat med ett automatiskt nedbländande svetsvisir (ADF) med hög optisk kvalitet och täthetsgraderna 10-12 i det mörka läget. Visiret är lämpligt för den som inte svetsar dagligen, inom t.ex lätt industri, bileftermarknad och lantbruk. Passar för MIG, TIG och bågsvets.

Art.nr
H101101

Förp.
1



Speedglas svetsvisir 9100X

Speedglas svetshjälms 9100 är resultatet av omfattande forskning och utvecklingsprocesser. Det nya huvudbandet har inställningsmöjligheter som gör att du kan passa in svetshjälmen perfekt och helt enligt dina personliga preferenser. Stabilitet och balans i alla positioner - uppfällt, nerfällt eller var som helst däremellan. Ett svetsvisir för kontinuerlig användning, det mest komfortabla och skyddande visiret någonsin. Svetsglas 9100X med siktyta 54 x 107 mm och med sidofönster.

- Slipläge med täthetsgrad 3
- Gassvetsning med täthetsgrad 5.
- Micro-plasma svetsning med täthetsgrad 8.
- Bågsvetsning med täthetsgrad 9 till 13.

Inställning av känslighet för normal svetsning och TIG-svetsning med låg strömstyrka. Inställning för lägre känslighet när andra svetsare jobbar i närheten.

Art.nr
H501815

Förp.
1



Speedglas svetsvisir 9100XX

Speedglas svetshjälms 9100 är resultatet av omfattande forskning och utvecklingsprocesser. Det nya huvudbandet har inställningsmöjligheter som gör att du kan passa in svetshjälmen perfekt och helt enligt dina personliga preferenser. Stabilitet och balans i alla positioner - uppfällt, nerfällt eller var som helst däremellan. Ett svetsvisir för kontinuerlig användning, det mest komfortabla och skyddande visiret någonsin. Svetsglas 9100XX med siktyta 73 x 107 mm och med sidofönster.

- Slipläge med täthetsgrad 3
- Gassvetsning med täthetsgrad 5.
- Micro-plasma svetsning med täthetsgrad 8.
- Bågsvetsning med täthetsgrad 9 till 13.

Inställning av känslighet för normal svetsning och TIG-svetsning med låg strömstyrka. Inställning för lägre känslighet när andra svetsare jobbar i närheten.

Art.nr
H501825

Förp.
1



Speedglas svetshjälms 9100FX med 9100XXi

För andningsskydd och utmärkt sikt i en uppfällbar modell, här är Speedglas svetshjälms 9100 FX Air för fläktassisterat eller tryckluftassisterat andningsskydd.

- Det stora (17 x 10 cm), klara skyddsvisiret är välvt, med utmärkt sikt uppåt, nedåt och perifert.
- Speedglas svetsglas 9100XXi (73 x 107 mm): variabel täthetsgrad 5, 8, 9-13 för de flesta typer av bågsvetsning
- Ny optisk lösning gör att sikten genom glaset verkar ljusare, mer detaljerad och färgfylld
- Auto-PÅ/AV.
- Möjlighet att låsa alla täthetsgrader, t.ex. i det ljusa läget täthetsgrad 3 vid slipning. Fördröjningsfunktion för att ställa in öppningstiden för mörkt-till-ljust.
- Växlingstid (ljust-mörkt) 0,1 ms. Bågdetekteringens känslighet kan justeras för öoverträffad växlingspålitlighet.

Art.nr
549026

Förp.
1



Speedglas svetsvisir 9100FX exklusiv optik

Enbart hjälm, utan svetsglas (optik) regulator och slang

Art.nr
H542800

Förp.
1



Speedglas svetsvisir 9100FX med Versaflo regulator

Speedglas svetsvisir 9100FX med Fresh-air C tryckluftsdrevet andningskydd och FlexView. FlexView är ett stort skyddsvisir som är idealiskt för t ex efterarbete eller slipning under dåliga ljusförhållanden. När visiret behövs är det bara att fälla upp frontpartiet. Svetsglas 9100X med siktyta 54 x 107 mm och med sidofönster.

- Slipläge med täthetsgrad 3
- Gassvetsning med täthetsgrad 5.
- Micro-plasma svetsning med täthetsgrad 8.
- Bågsvetsning med täthetsgrad 9 till 13.

Inställning av känslighet för normal svetsning och TIG-svetsning med låg strömstyrka. Inställning för lägre känslighet när andra svetsare jobbar i närheten.

Art.nr
H548815

Förp.
1



Speedglas svetsvisir 9100FX Air med Adflo fläktenhet

Svets hjälm med automatiskt nedbländande svetsglas och ett 17 x 10 cm stort, klart skyddsvisir för förberedelse inför svetsningen. Perfekt vid dåliga ljusförhållanden och ger ett kontinuerligt ögon-, ansikts- och andningskydd. Speedglas svetsglas 9100X, täthetsgrad 5, 8, 9–13. Levereras inklusive väska.

Art.nr
H547715

Förp.
1



3M Tillbehör Speedglas™

Art.nr	Beskrivning	Förp.
H168015	Svettband i Fleece 3-pack kardborre till 9100	1
H527001	Yttre skyddsglas till 9100 standard	10
H528005	Inre skyddsglas 9100 Glasmärkning 42 02 00	5
H777000	Yttre skyddsglas 100V reptåligt. Glasmärkning 42 01 50	10
H428000	Inre skyddsglas 100V Glasmärkning 42 02 00	5
H528015	Inre skyddsglas 9100X	5
H776000	Yttre skyddsglas 100V standard	10
H427000	Yttre skyddsglas reptåligt till 9000	10
H428010	Inre skyddsglas reptåligt	5



PELTOR X-serien Hörselskydd

3M Peltor X1 hörselskydd (SNR 27 dB) För skydd mot lättare industribuller, gräsklippning, borring etc.

Art.nr
X1A

Förp.
1



PELTOR X-serien Hörselskydd

3M Peltor X2 hörselskydd (SNR 31 dB) För skydd mot medelhögt till höga ljudnivåer inklusive många industriapplikationer, vägarbeten, byggarbetsplatser etc.

Art.nr
X2A

Förp.
1



PELTOR X-serien Hörselskydd

3M Peltor X3 hörselskydd (SNR 33 dB) För skydd mot buller inom skogsindustrin, flygplatser, tung industri etc.

Art.nr
X3A

Förp.
1



PELTOR X-serien Hörselskydd

3M Peltor X4 ear muffs (SNR 33 dB i en smal kåpa) För skydd mot höga ljudnivåer inom ett brett spektrum av industriapplikationer.

Art.nr
X4A

Förp.
1



PELTOR X-serien Hörselskydd

3M Peltor X5 hörselskydd (SNR 37 dB) För användning i extremt kraftigt buller som ofta annars kräver dubbelt skydd i form av kåpor och proppar. Tex gruvor, stembrott, pappersbruk, gasturbiner etc.

Art.nr
X5A

Förp.
1

[NYHET]



PELTOR WS Alert XPI App

Högdämpande hörselskydd som kan ansluta upp till två Bluetooth®-aktiverade enheter. Det är iOS- och Android-kompatibelt via 3M™ Connected Equipment-appen. Headsetet har även bullerreducerande bom-mikrofon, nivåberoende funktion för omgivningsljud, push-to-listen-funktion och inbyggd FM-radio. Dessutom stängs det av automatiskt efter fyra timmars inaktivitet och har en varningsindikator vid låg batterinivå. Elektroniken har placerats i hörselkåpens yttre del.

Art.nr
MRX21A3WS6

Förp.
1

PELTOR WS Alert XPI Bluetooth



Högdämpande hörselskydd med hjässbygel. Bluetooth® MultiPoint Technology för anslutning till en eller två externa enheter för handsfree-samtal och streaming. Bullerreducerande bom-mikrofon för tydlig talöverföring i bullriga miljöer. Nivåberoende funktion, så att du kan höra omgivningsljud (begränsad till 82 dB)

Art.nr	Beskrivning	Förp.
MRX21AWS6-ACK	Hörselskydd inkl. batteri och laddare	1
MRX21AWS6	Hörselskydd	1

PELTOR WS Alert XP Bluetooth



Högdämpande hörselskydd med hjässbygel. Bluetooth®-teknik för anslutning till en extern enhet för handsfreesamtal och streaming. Bullerkompenserande bommikrofon ger hög talkvalitet i bullriga miljöer. Nivåberoende funktion gör det möjligt att höra omgivningsljud och vara uppmärksam på vad som händer i omgivningen

Art.nr	Beskrivning	Förp.
MRX21A2WS6-ACK	Hörselskydd inkl. batteri och laddare	1
MRX21A2WS6	Hörselskydd	1

PELTOR WS Alert Hörselskydd nivåberoende med radio



Komfortabelt och robust nivåberoende hörselskydd, utvecklat för användning under längre perioder. SNR 32 dB. Stereoljud, justerbart bygeltryck för individuell tillpassning. Kåpornas position kan höjjusteras. Bred huvudbygel med vaddering. Ger ett effektivt skydd mot buller, möjlighet att lyssna på radio under arbetet samt att kommunicera med andra och höra varningsljud. Funktionen för aktiv volymreglering "lyssnar" till ljuden i omgivningen och anpassar sig efter dem. Godkänd enl Standard EN352-4.

Art.nr
M2RX7A

Förp.
1



PELTOR ProTac III Hörselskydd

3M™ PELTOR™ ProTac™ III är ett hörselskydd med medhörningsfunktion. Mikrofonerna på utsidan av kåpan släpper igenom tal och varnings signaler, medan höga ljudnivåer, buller och impuls ljud dämpas på bråkdelar av en sekund så att du skyddas mot hörselskador. Dual Shell Design gör att all elektronik är skyddad från svett och fukt som annars kan skada elektroniken. SNR 26 dB i Slim-varianten. Finns även en variant med 32 dB.

Art.nr
MT13H220A

Förp.
1



PELTOR Work Tunes Hörselkåpa

3M™ PELTOR™ WorkTunes™ Pro är ett hörselskydd med inbyggd FM-radio. Produkten har flera smarta funktioner med stora fördelar. Inbyggd antennen så att du slipper slå i den och fastna när det är trångt, Dual Shell Design gör att all elektronik är skyddad från svett och fukt som annars kan skada elektroniken och frekvensannonsering där en röst i kåpan berättar frekvensen för dig varje gång du hittar en station. SNR 32 dB.

Art.nr
HRXS220A

Förp.
1



3M Hörselproppar utan bygel/snöre

Art.nr	Beskrivning	Förp.
1120F	Hörselpropp, extra mjuk	200
116022	Hörselpropp E-A-R Classic	250

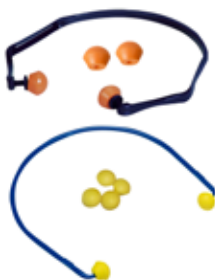

3M Hörselpropp med bygel

Användningsområde: För kortare bullerexponering eller om man går in och ut i bullriga miljöer. Egenskaper: Ger ett jämnt och lågt tryck mot huvudet, har runda proppar som inte sticker in i hörselgångarna. Propparna är tillverkade av polyuretanskum och är enkla att byta.

Art.nr	Beskrivning	Förp.
1310F	Hörselpropp med bygel	1
1311F	Utbytbara proppar till 1310F	20
116099	Utbytbara proppar EAR Cap	10
116102	Hörselpropp med bygel EAR	1



[NYHET]

PELTOR Elektronisk hörselpropp

Nya 3M PELTOR EEP-100 elektroniska hörselproppar hjälper till att skydda användarnas hörsel mot skadliga ljud. De förbättrar situationsmedvetenheten och möjliggör kommunikation på nära håll tack vare den inbyggda nivåberoende funktionen. Detta kan i sin tur öka säkerheten och minska känslan av isolering. Enkel inställning med en enda knapp. Hållbart förvarings- och laddetui (IP54)

Art.nr
EEP-100

Förp.
1



Multisystem ansiktsskydd G500

G500 är ett helt nytt robust och användarvänligt multisystem från 3M som klarar de flesta användningsområden inom skogs- och industrisektorn. Skyddar både hörseln och ansiktet.

Unika fördelar: Rattjustering. Kan kombineras med integrerade skyddsglasögon. Kan användas utan hörselkåpor. Designad för kommunikationsprodukter.

Art.nr	Beskrivning	Förp.
G500KPL	Multisystem ansiktsskydd	1
5F-1	Visir polykarbonat till G500	1
V6E	Skyddsglasögon integrerbara till G500	1



Skyddsglasögon Securefit 400

Mycket bekväma tack vare låg vikt (endast 18 g) och flexibla och platta skalmar som anpassar sig efter huvudets storlek. Securefit passar alla storlekar på huvud, man behöver inte flera olika storlekar på glasögon för att kunna utrusta ett arbetslag med passande skyddsglasögon. De platta skalmarna gör att skyddsglasögonen passar utmärkt att bäras med hörselkåpor, inläckage av buller minimeras. Polykarbonatglas som absorberar 99,9% av UVA- och UVB-strålningen. Finns med klara, gula eller grå glas.

Art.nr	Beskrivning	Förp.
SF401AF	Klara	1
SF402AF	Grå	1
SF403AF	Gula	1



Skyddsglasögon AS/AF

Självjusterande skyddsglasögon som passar en mängd olika huvudstorlekar. 3M Pressure Diffusion Temple-teknik sprider ut trycket på örat för att förbättra komforten samtidigt som den säkra passformen bibehålls. Reptålig och imfri beläggning ökar tåligheten och ger bättre sikt. Mycket låg vikt på endast 18 gram. Tack vare de platta och flexibla skalmarna är de enkla att kombinera med hörselkåpor. Omslutande design som sitter säkert på plats utan att glida

Art.nr
SF202AF
SF203AF

Förp.
1
1

Comfort Korgglasögon



Egenskaper: Korgglasögonen 2890 har en modern, slimmad utformning. De är lämpliga för en rad olika användningsområden där det krävs flexibla, bekväma korgglasögon.

Art.nr	Beskrivning	Förp.
2890F	Korgglasögon ventilerade	1
2890S	Korgglasögon täta	1

Korgglasögon acetat oventilerade



Oventilerad version. Speciell kanal på sidan av bågen för att ge plats åt vanliga glasögons skalmar. Modellen passar bra tillsammans med korrektionsglasögon. Speciellt neoprenhuvudband för god kemikalietålighet och enkel rengöring. Förseglad version för att skydda mot vätskedroppar och stora dammpartiklar. Imfri beläggning för att reducera imma på linsen.

Art.nr	Beskrivning	Förp.
PFAHRE15	Korgglasögon acetat oventilerade	1
116156	Linsskydd till korgglasögon	10

Handrengöringsservetter



Handrengöringsservett för lack- och plåtverkstäder. Utvecklad för att rengöra händer från lack och olja. Tar bort de flesta våta och torra färger, olja, tätningmaterial och lim. Innehåller lanolin samt hudkräm. Två skikt med strukturerad yta för en mild skrubbingseffekt samt effektiv upptagningsförmåga. 100 servetter per hink

Art.nr	Förp.
80347	4

3M Handskydd Hand Care Plan



Egenskaper: Rengör – Skyddar – Vårdar. 100 % silikonfritt.

Art.nr	Beskrivning	Förp.
50800	Flytande tvål 1,4 liter	8
50802	Handrengöring, lack & lim, 1,4 liter	8
50803	Skyddande och vårdande kräm 1,4 liter	8
50804A	Dispenser för 1,4 liters boxar	1

Skyddande och återfuktande kräm, 250 ml



En mild och effektiva kräm som återfuktar och återställer huden. Absorberas snabbt och lämnar ingen fet hinna. Innehåller Aloe Vera och B5-vitaminer som har en läkande effekt på huden.

Art.nr	Förp.
50367T	24



Korttidsoverall

Egenskaper: Ryggdel med ventilation för ökad luftcirkulation. Självhäftande ficka som kan placeras på valfritt ställe. Stickade armuddar för ökad komfort och säkerhet. Resår i midjan för bättre passform. Luddfri.

Art.nr	Storlek	Längd	Bröstvidd	Förp.
50198M	48	167-176	92-100	25
50198L	52	174-181	100-108	25
50198XL	54-56	179-187	108-115	25
50198XXL	60-62	186-194	115-124	25



Skyddsoverall – den återanvändningsbara overallen för allmänna arbeten

Egenskaper: Återanvändningsbar overall för allmänna arbeten. Lättviktspolyester med god luftcirkulation och resår i midjan för utmärkt komfort. Luva med snodd skyddar huvud och hår. Integrerade knäskydd förbättrar komfort och skydd vid knästående arbeten. Tillverkade av ludd- och silikonfria material.

Art.nr	Beskrivning	Förp.
50425M	Medium	10
50425L	Large	10
50425XL	X-Large	10
50425XXL	XX-Large	10



Skyddshandskar i polyuretan

För bra grepp i torra och våta miljöer.

Art.nr	Beskrivning	Förp.
63510	Small	10
63511	Medium	10
63512	Large	10
63513	Extra large	10

MED FYRA TRYGGA VÄRDEORD I RYGGEN

Som en trygg och stabil bas för allt som vi på WER gör ligger våra värderingar. Fyra ord som sammanfattar vad vi står för och hur vi agerar mot våra kunder.

KVALITET

Vi ställer höga krav på produkterna i vårt sortiment. Och vi ska dessutom ha hög kvalitet i det vi själva gör.

KOMPETENS

Vi har mångårig erfarenhet från branschen, utbildar ständigt – internt såväl som externt – och tycker att "kunskap är till för att spridas".

SNABBHET

Snabb service och snabba leveranser är självklart. Men vi på WER ska också agera snabbt och vara lyhörda för förändringar.

SERVICE

Vår höga service visar sig i att du kan beställa idag och ha varorna imorgon, i vår 48 h reparationservice och i att vi gärna delar med oss av vår kunskap.





MER OM WER

WER:s huvudkontor, verkstad och lager ligger i Örebro, men våra kunniga – och väldigt trevliga – säljare besöker kunder över hela landet. Tillsammans bildar vi ett fantastiskt bra team, ett team som varje dag, på olika sätt, jobbar för att WER ska bli en ännu bättre partner till våra kunder.

TeamWER är vår laganda. Den innebär att vi jobbar tillsammans och delar med oss av vår kunskap – till varandra och till våra kunder. I den ingår också det nära samarbetet med våra leverantörer, ett samarbete som med åren gjort att vi kan föreslå produktutvecklingar som i sin tur bidrar till deras utveckling.

TeamWER är också en kvalitetsstämpel. För verktygen vi säljer finns inte hos oss av en slump. Allting testas, hos oss och ibland även hos kunder, så att vi själva kan avgöra om de lever upp till våra högt ställda krav. Om ett verktyg inte gör det, eller inte har uppenbara fördelar jämfört med befintliga verktyg, så kommer det inte in i vår produktkatalog. Det godkända verktyget börjar heller inte säljas förrän vi har samtliga slitdelar och de vanligaste reservdelarna på hyllan. En självklarhet för oss.

HÖR AV DIG TILL OSS

Vill du veta mer om WER? Testa någon speciell produkt? Ställa den där frågan som du har funderat på ett tag nu? Hör av dig till kontoret – eller ring direkt till någon av våra säljare.

Magnus Arvidsson

Försäljningschef
E-post: magnus@wer.se
Telefon: 019-20 73 86
Mobil: 070-815 14 21

Henrik Svalin

E-post: henrik@wer.se
Telefon: 019-20 73 83
Mobil: 070-100 19 41

Torbjörn Hansson

E-post: torbjorn@wer.se
Telefon: 019-20 73 82
Mobil: 070-100 19 40

Anders Cederblad

E-post: anders@wer.se
Telefon: 019-20 73 85
Mobil: 070-101 10 30



KONTAKTUPPGIFTER

WER

Postadress: Box 434, SE-701 48 Örebro

Leveransadress: Elementvägen 7, SE-702 27 Örebro

Telefon: +46 19 20 73 30

Fax: +46 19 20 73 39

E-post: info@wer.se

Webb: www.wer.se

LEVERANSVILLKOR

- Samtliga leveranser sker fritt vårt lager Örebro eller fritt fabrik.
 - Betalningsvillkoren är 30 dagar netto för kunder med beviljad kredit.
 - Leveranser i övrigt sker mot efterkrav varvid efterkravsavgift debiteras.
 - Vid betalning efter förfallodagen debiteras ränta samt en hanteringskostnad på f n 50 kr.
 - Returer inom 14 dagar kan ske utan returavdrag.
 - Efter detta medges endast returer efter överenskommelse varvid en returavgift på 20 % utgår. Kopia på fakturan ska alltid sändas med returen även om returen sker inom 14 dagar.
 - Saknas originalemballaget eller är detta skadat så debiteras det.
 - Anskaffningsvaror återtages ej.
 - Alla returer ska ske fritt vårt lager i Örebro.
 - Övriga leveransbestämmelser enligt FVU 05.
 - Vi förbehåller oss rätten att ändra ovanstående villkor utan föregående meddelande.
-

© WER-AGENTURER AB

Enligt lagen om kopiering av katalogens texter och bildmaterial.

Vi förbehåller oss rätten till tekniska förändringar utan föregående meddelande.

Katalogen producerad i samarbete med Strateg, www.strateg.se

Fotograf: Ulla-Carin Ekblom





WERTM

Postadress:
Box 434, SE-701 48 Örebro
Leveransadress:
Elementvägen 7, SE-702 27 Örebro
Telefon: +46 19 20 73 30
Fax: +46 19 20 73 39
E-post: info@wer.se
Webb: wer.se